

Inwestor		
GENERALNA DYREKCJA DRÓG KRAJOWYCH I AUTOSTRAD Oddział w Poznaniu ul. Siemiradzkiego 5a 60-763 Poznań		
Nazwa i adres		
SPECYFIKACJE TECHNICZNE DO PROJEKTU BUDOWLANO-WYKONAWCZEGO REMONTU WIADUKTU W CIĄGU DROGI KRAJOWEJ NR 11 W KM 369+867 NAD LINIĄ PKP W M. PLESZEW		
Województwo Wielkopolskie	Powiat pleszewski	Gmina Pleszew
Nr działek, na których, usytuowany jest obiekt: 9/5, 10/1, 10/2, 11, 23/8 (OBRĘB MIASTO PLESZEW)		

Jednostka projektująca:

UNIPLAN Sp. z o.o. Spółka Komandytowa
60-687 Poznań
Os. S. Batorego 25/28
tel. 61 656 49 88, 501 234 126

Stanowisko	Imię i nazwisko	Nr uprawnień	Data	Podpis				
Projektant	Krzysztof Sturzbecher	447/PW/94	03.2019					
Sprawdzający	Krzysztof Pawlak	WKP/0260/POOM/07	03.2019					
Nr egz.	1	2	3	4	5	6	7	8

MATERIAŁY PRZETARGOWE

do projektu remontu wiaduktu w ciągu drogi krajowej nr 11w km 369+867 nad linią PKP w m. Pleszew

Spis Specyfikacji Technicznych

Nr specyfikacji technicznej	Nazwa robót	
D-M.00.00.00.	WYMAGANIA OGÓLNE	<i>str. 5</i>
D.01.00.00.	ROBOTY PRZYGOTOWAWCZE	
D.01.01.01.	Wyznaczenie trasy i punktów wysokościowych	<i>str. 33</i>
D.01.02.03.	Wyburzenie obiektów budowlanych i inżynierskich	<i>str. 41</i>
D.01.02.04.	Rozbiórka elementów dróg i ulic	<i>str. 47</i>
D.04.00.00.	PODBUDOWY	
D.04.01.01.	Koryto wraz z profilowaniem i zagęszczeniem podłoża	<i>str. 53</i>
D.04.02.01.	Warstwy odsączające i odcinające	<i>str. 61</i>
D.04.03.01.	Oczyszczenie i skropienie warstw konstrukcyjnych	<i>str. 69</i>
D.04.04.02.	Podbudowa z mieszanki niezwiązanej	<i>str. 79</i>
D.04.07.01b.	Podbudowa z betonu asfaltowego	<i>str. 97</i>
D.05.00.00.	NAWIERZCHNIE	
D.05.03.05a.	Nawierzchnia a betonu asfaltowego	<i>str. 123</i>
D.05.03.12.	Nawierzchnia z asfaltu lanego	<i>str. 147</i>
D.05.03.13a.	Nawierzchnia z mieszanki mastyksowo-grysowej (SMA)	<i>str. 167</i>
D.05.04.01.	Nawierzchnie syntetyczne	<i>str. 211</i>
D.07.00.00.	OZNAKOWANIE I URZĄDZENIA BEZPIECZEŃSTWA RUCHU	
D.07.01.01.	Oznakowanie poziome	<i>str. 217</i>
D.07.02.01.	Oznakowanie pionowe	<i>str. 241</i>
D.07.05.01.	Bariery ochronne stalowe	<i>str. 253</i>
D.08.00.00.	ELEMENTY ULIC	
D.08.01.01.	Krawężniki betonowe	<i>str. 273</i>
M.11.00.00.	FUNDAMENTOWANIE	
M.11.01.01.	Wykopy pod ławy w gruncie niespoistym wraz z rozparciem	<i>str. 285</i>
M.11.01.04.	Zasypanie wykopów wraz z zagęszczeniem	<i>str. 295</i>
M.11.07.01.	Ścianka szczelna stalowa	<i>str. 301</i>
M.12.00.00.	ZBROJENIE	
M.12.01.00.	Stal zbrojeniowa	<i>str. 309</i>

MATERIAŁY PRZETARGOWE

do projektu remontu wiaduktu w ciągu drogi krajowej nr 11w km 369+867 nad linią PKP w m. Pleszew

M.13.00.00.	BETON	
M.13.01.00.	Beton konstrukcyjny w obiekcie mostowym	str. 323
M.13.01.11.	Zaprawa cementowa z dodatkiem żywic syntetycznych (PCC)	str. 355
M.13.01.13.	Iniekcja rys	str. 371
M.13.02.00.	Beton niekonstrukcyjny	str. 377
M.15.00.00.	IZOLACJE	
M.15.01.03.	Izolacja bitumiczna wykonana na zimno	str. 391
M.15.02.03.	Izolacja z papy termozgrzewalnej	str. 397
M.16.00.00.	ODWODNIENIE	
M.16.01.01.	Wpusty	str. 413
M.16.01.02.	Rury o przekroju do 300 mm	str. 419
M.16.01.03.	Sączki odwodnienia izolacji	str. 423
M.18.00.00.	URZĄDZENIA DYLATACYJNE	
M.18.01.02.	Modułowe urządzenie dylatacyjne	str. 431
M.19.00.00.	ELEMENTY ZABEZPIEZAJĄCE	
M.19.01.01.	Krawężnik mostowy kamienny	str. 449
M.19.01.03.	Barieroporcze na obiektach mostowych	str. 459
M.20.00.00.	INNE ROBOTY MOSTOWE	
M.20.01.03.	Drenaż za płytą przejściową i przyczółkami	str. 471
M.20.01.05.	Umocnienie stożków przyczółków	str. 477
M.20.01.08.	Zabezpieczenie antykorozyjne powierzchni betonowych	str. 483
M.20.01.09.	Schody skarpowe	str. 503
M.20.01.10.	Ściek skarpowy prefabrykowany	str. 509

MATERIAŁY PRZETARGOWE

do projektu remontu wiaduktu w ciągu drogi krajowej nr 11w km 369+867 nad linią PKP w m. Pleszew

SPECYFIKACJA TECHNICZNA

D-M.00.00.00.

WYMAGANIA OGÓLNE

MATERIAŁY PRZETARGOWE

do projektu remontu wiaduktu w ciągu drogi krajowej nr 11w km 369+867 nad linią PKP w m. Pleszew

1. WSTĘP

1.1. Przedmiot Specyfikacji Technicznej

Specyfikacja Techniczna D-M.00.00.00 „Wymagania Ogólne” odnosi się do wymagań wspólnych dla poszczególnych wymagań technicznych dotyczących wykonania i odbioru Robót, które zostaną wykonane w ramach remontu wiaduktu w ciągu drogi krajowej nr 11 w km 369+867 nad linią PKP w miejscowości Pleszew.

1.2. Zakres stosowania ST

Specyfikacje Techniczne stanowią część Dokumentów Kontraktowych i należy je stosować w zleceniu i wykonaniu Robót opisanych w podpunkcie 1.1.

1.3. Zakres Robót objętych ST

1.3.1. Wymagania ogólne należy rozumieć i stosować w powiązaniu z niżej wymienionymi Specyfikacjami Technicznymi:

- D.01.01.01. WYZNACZENIE TRASY I PUNKTÓW WYSOKOŚCIOWYCH
- D.01.02.03. WYBURZENIE OBIEKTÓW BUDOWLANYCH I INŻYNIERSKICH
- D.01.02.04. ROZBIÓRKA ELEMENTÓW DRÓG I ULIC
- D.04.01.01. KORYTO WRAZ Z PROFILOWANIEM I ZAGĘSZCZENIEM PODŁOŻA
- D.04.03.01. OCZYSZCZENIE I SKROPIENIE WARSTW KONSTRUKCYJNYCH
- D.04.04.02. PODBUDOWA Z MIESZANKI NIEZWIĄZANEJ
- D.04.07.01a. PODBUDOWA Z BETONU ASFALTOWEGO
- D.05.03.05a. NAWIERZCHNIA Z BETONU ASFALTOWEGO-WARSTWA WIĄŻĄCA
- D.05.03.12. NAWIERZCHNIA Z ASFALTU LANEGO
- D.05.03.13a. NAWIERZCHNIA Z MIESZANKI MASTYKSOWO-GRYSOWEJ (SMA)
- D.05.04.01. NAWIERZCHNIE SYNTETYCZNE
- D.07.01.01. OZNAKOWANIE POZIOME
- D.07.02.01. OZNAKOWANIE PIONOWE
- D.07.05.01. BARIERY OCHRONNE STALOWE
- D.08.01.01. KRAWĘŻNIKI BETONOWE
- M.11.01.01. WYKOPY POD ŁAWY W GRUNCIE NIESPOISTYM WRAZ Z ROZPARCIEM
- M.11.01.04. ZASYPANIE WYKOPÓW WRAZ Z ZAGĘSZCZENIEM
- M.11.07.01. ŚCIANKA SZCZELNA STALOWA
- M.12.01.00. STAL ZBROJENIOWA
- M.13.01.00. BETON KONSTRUKCYJNY W OBIEKCIE MOSTOWYM
- M.13.01.11. ZAPRAWA CEMENTOWA Z DODATKIEM ŻYWIC SYNTETYCZNYCH (PCC)
- M.13.02.00. BETON NIEKONSTRUKCYJNY
- M.15.01.03. IZOLACJA BITUMICZNA WYKONANA NA ZIMNO
- M.15.02.03. IZOLACJA Z PAPY TERMOZGRZEWALNEJ
- M.16.01.01. WPUSTY
- M.16.01.02. RURY O PRZEKROJU DO 300 mm
- M.18.01.01. MODUŁOWE URZĄDZENIE DYLATACYJNE
- M.19.01.01. KRAWĘŻNIK MOSTOWY KAMIENNY

MATERIAŁY PRZETARGOWE

do projektu remontu wiaduktu w ciągu drogi krajowej nr 11w km 369+867 nad linią PKP w m. Pleszew

- M.19.01.03. BARIEROPORĘCZE NA OBIEKTACH MOSTOWYCH
- M.20.01.03. DRENAŻ ZA PŁYTA PRZEJŚCIOWĄ I PRZYCZÓLKAMI
- M.20.01.05. UMOCNIE NIE STOŻKÓW PRZYCZÓLKÓW
- M.20.01.08. ZABEZPIECZENIE ANTYKOROZYJNE POWIERZCHNI BETONOWYCH
- M.20.01.09. SCHODY SKARPOWE
- M.20.01.10. ŚCIEK SKARPOWY PREFABRYKOWANY

1.4. Określenia podstawowe

Użyte w ST wymienione poniżej określenia należy rozumieć w każdym przypadku następująco:

- 1.4.1. **Budowla drogowa** - obiekt budowlany, nie będący budynkiem, stanowiący całość techniczno-użytkową (drogę) albo jego część stanowiąca odrębny element konstrukcyjny lub technologiczny (obiekt mostowy, korpus ziemny, węzeł)
- 1.4.2. **Chodnik** - wyznaczony pas terenu przy jezdni lub odsunięty od jezdni, przeznaczony do ruchu pieszych i odpowiednio utwardzony.
- 1.4.3. **Droga** - wydzielony pas terenu przeznaczony do ruchu lub postoju pojazdów oraz ruchu pieszych wraz z wszelkimi urządzeniami technicznymi związanymi z prowadzeniem i zabezpieczeniem ruchu.
- 1.4.4. **Droga tymczasowa (montażowa)** - droga specjalnie przygotowana, przeznaczona do ruchu pojazdów obsługujących zadanie budowlane na czas jego wykonania, przewidziana do usunięcia po jego zakończeniu.
- 1.4.5. **Droga objazdowa** – jest to istniejąca droga prowadząca ruch publiczny przekierowywany z drogi będącej w budowie, przebudowie lub remoncie.
- 1.4.6. **Dziennik Budowy** - opatrzony pieczęcią Zamawiającego zeszyt, z ponumerowanymi stronami, służący do notowania wydarzeń zaistniałych w czasie wykonywania zadania budowlanego, rejestrowania dokonywanych odbiorów Robót, przekazywania poleceń i innej korespondencji technicznej pomiędzy Inżynierem, Wykonawcą i projektantem.
- 1.4.7. **Jezdnia** - część korony drogi przeznaczona do ruchu pojazdów.
- 1.4.8. **Inżynier** - osoba wymieniona w danych kontraktowych (wyznaczona przez Zamawiającego, o której wyznaczeniu poinformowany jest Wykonawca), odpowiedzialna za nadzorowanie robót i administrowanie kontraktem.
- 1.4.9. **Kierownik budowy** - osoba wyznaczona przez Wykonawcę, upoważniona do kierowania Robotami i do występowania w jego imieniu w sprawach realizacji Kontraktu.
- 1.4.10. **Korona drogi** - jezdnia z poboczami lub chodnikami, zatokami, pasami awaryjnego postoju i pasami dzielącymi jezdnie.
- 1.4.11. **Konstrukcja nawierzchni** - układ warstw nawierzchni wraz ze sposobem ich połączenia.
- 1.4.12. **Korpus drogowy** - nasyp lub ta część wykopu, która jest ograniczona koroną drogi i skarpami rowów.
- 1.4.13. **Koryto** - element uformowany w korpusie drogowym w celu ułożenia w nim konstrukcji nawierzchni.
- 1.4.14. **Książka Obmiarów** - akceptowany przez Inżyniera zeszyt z ponumerowanymi stronami służący do wpisywania przez Wykonawcę obmiaru dokonywanych Robót w formie wyliczeń, szkiców i ew. dodatkowych załączników. Wpisy w Książce Obmiarów podlegają potwierdzeniu przez Inżyniera.

MATERIAŁY PRZETARGOWE

do projektu remontu wiaduktu w ciągu drogi krajowej nr 11w km 369+867 nad linią PKP w m. Pleszew

- 1.4.15. Laboratorium** - drogowe lub inne laboratorium badawcze, zaakceptowane przez Zamawiającego, niezbędne do przeprowadzenia wszelkich badań i prób związanych z oceną jakości materiałów oraz Robót.
- 1.4.16. Materiały** - wszelkie tworzywa niezbędne do wykonania Robót, zgodne z Dokumentacją Projektową i Specyfikacjami Technicznymi, zaakceptowane przez Inżyniera.
- 1.4.17. Nawierzchnia** - warstwa lub zespół warstw służących do przejmowania i rozkładania obciążeń od ruchu na podłoże gruntowe i zapewniających dogodne warunki dla ruchu.
- Warstwa ścieralna** - górna warstwa nawierzchni poddana bezpośrednio oddziaływaniu ruchu i czynników atmosferycznych.
 - Warstwa wiążąca** - warstwa znajdująca się między warstwą ścieralną a podbudową, zapewniająca lepsze rozłożenie naprężeń w nawierzchni i przekazywanie ich na podbudowę.
 - Warstwa wyrównawcza** - warstwa służąca do wyrównania nierówności podbudowy lub profilu istniejącej nawierzchni.
 - Podbudowa** - dolna część nawierzchni służąca do przenoszenia obciążeń od ruchu na podłoże. Podbudowa może składać się z podbudowy zasadniczej i podbudowy pomocniczej.
 - Podbudowa zasadnicza** - górna część podbudowy spełniająca funkcje nośne w konstrukcji nawierzchni. Może ona składać się z jednej lub dwóch warstw.
 - Podbudowa pomocnicza** - dolna część podbudowy spełniająca, obok funkcji nośnych, funkcje zabezpieczenia nawierzchni przed działaniem wody, mrozu i przenikaniem cząstek podłoża. Może zawierać warstwę mrozoochronną, odsączającą lub odcinającą.
 - Warstwa odcinająca** - warstwa stosowana w celu uniemożliwienia przenikania cząstek drobnych gruntu do warstwy nawierzchni leżącej powyżej.
- 1.4.18. Niweleta** - wysokościowe i geometryczne rozwinięcie na płaszczyźnie pionowego przekroju w osi drogi lub obiektu mostowego.
- 1.4.19. Obiekt mostowy** - most, wiadukt, estakada, tunel, kładka dla pieszych i przepust.
- 1.4.20. Odpowiednia (bliska) zgodność** - zgodność wykonywanych Robót z dopuszczonymi tolerancjami, a jeśli przedział tolerancji nie został określony - z przeciętnymi tolerancjami, przyjmowanymi zwyczajowo dla danego rodzaju Robót budowlanych.
- 1.4.21. Pas drogowy** - wydzielony liniami rozgraniczającymi pas terenu przeznaczony do umieszczania w nim drogi oraz drzew i krzewów. Pas drogowy może również obejmować teren przewidziany do rozbudowy drogi i budowy urządzeń chroniących ludzi i środowisko przed uciążliwościami powodowanymi przez ruch na drodze.
- 1.4.22. Pobocze** - część korony drogi przeznaczona do chwilowego zatrzymywania się pojazdów, umieszczenia urządzeń bezpieczeństwa ruchu i wykorzystywana do ruchu pieszych, służąca jednocześnie do bocznego oparcia konstrukcji nawierzchni.
- 1.4.23. Podłoże** - grunt rodzimy lub nasypowy, leżący pod nawierzchnią do głębokości przemarzania.
- 1.4.24. Podłoże ulepszone** - górna warstwa podłoża, leżąca bezpośrednio pod nawierzchnią, ulepszona w celu umożliwienia przejęcia ruchu budowlanego i właściwego wykonania nawierzchni.
- 1.4.25. Polecenie Inżyniera** - wszelkie polecenia przekazane Wykonawcy przez Inżyniera, w formie pisemnej, dotyczące sposobu realizacji Robót lub innych spraw związanych z prowadzeniem budowy.

MATERIAŁY PRZETARGOWE

do projektu remontu wiaduktu w ciągu drogi krajowej nr 11w km 369+867 nad linią PKP w m. Pleszew

- 1.4.26. **Projektant** - uprawniona osoba prawna lub fizyczna będąca autorem Dokumentacji Projektowej.
- 1.4.27. **Przedsięwzięcie budowlane** - kompleksowa realizacja nowego połączenia drogowego lub całkowita modernizacja (zmiana parametrów geometrycznych trasy w planie i przekroju podłużnym) istniejącego połączenia.
- 1.4.28. **Przepust** - obiekty wybudowane w formie zamkniętej obudowy konstrukcyjnej, służące do przepływu małych cieków wodnych pod nasypami korpusu drogowego lub dla ruchu kołowego, pieszego.
- 1.4.29. **Przeszkoda naturalna** - element środowiska naturalnego, stanowiący utrudnienie w realizacji zadania budowlanego, na przykład dolina, bagno, rzeka itp.
- 1.4.30. **Przeszkoda sztuczna** - dzieło ludzkie, stanowiące utrudnienie w realizacji zadania budowlanego, na przykład droga, kolej, rurociąg itp.
- 1.4.31. **Przetargowa Dokumentacja Projektowa** - część Dokumentacji Projektowej, która wskazuje lokalizację, charakterystykę i wymiary obiektu będącego przedmiotem Robót.
- 1.4.32. **Przyczółek** - skrajna podpora obiektu mostowego. Może składać się z pełnej ściany, słupów lub innych form konstrukcyjnych np. skrzyń, komór.
- 1.4.33. **Rekultywacja** - Roboty mające na celu uporządkowanie i przywrócenie pierwotnych funkcji terenom naruszonym w czasie realizacji zadania budowlanego.
- 1.4.34. **Ślepy Kosztorys** - wykaz Robót z podaniem ich ilości (przedmiar) w kolejności technologicznej ich wykonania.
- 1.4.35. **Wiadukt** - obiekt zbudowany nad linią kolejową lub inną drogą dla bezkolizyjnego zapewnienia komunikacji drogowej i ruchu pieszego.
- 1.4.36. **Zadanie budowlane** - część przedsięwzięcia budowlanego, stanowiąca odrębną całość konstrukcyjną lub technologiczną, zdolną do samodzielnego spełnienia przewidywanych funkcji techniczno-użytkowych.
Zadanie może polegać na wykonywaniu Robót związanych z budową, modernizacją, utrzymaniem oraz ochroną budowli drogowej lub jej elementu.
- 1.4.37. **Składowisko Wykonawcy** – zlokalizowany na terenie dysponowanym przez Wykonawcę robót budowlanych położony poza terenem budowy i urządzony przez Wykonawcę zgodnie z przepisami o odpadach obiekt zorganizowanego deponowania odpadów.
- 1.4.38. **Teren budowy** – obszar przekazany przez Inwestora, ograniczony liniami rozgraniczającymi dla którego zostało wydane pozwolenie na budowę lub/i rozbiórkę obiektów budowlanych, decyzja na realizację inwestycji drogowej lub zgłoszono zamiar rozpoczęcia robót budowlanych.
- 1.4.39. **Odkład** – miejsce wbudowania lub składowania (odwiezienia) gruntów pozyskanych w czasie wykonywania wykopów, a nie wykorzystanych do budowy nasypów oraz innych prac związanych z trasą drogową poza terenem budowy, utrzymany i wykonany staraniem Wykonawcy.

1.5. Ogólne wymagania dotyczące Robót

Wykonawca jest odpowiedzialny za jakość wykonanych robót, bezpieczeństwo wszelkich czynności na terenie budowy, metody użyte przy budowie oraz za ich zgodność z dokumentacją projektową, ST i poleceniami Inżyniera.

Wykonawca robót zobowiązany jest w trakcie realizacji do umieszczenia oraz utrzymania tablic informacyjnych.

MATERIAŁY PRZETARGOWE

do projektu remontu wiaduktu w ciągu drogi krajowej nr 11w km 369+867 nad linią PKP w m. Pleszew

Wykonawca przed rozpoczęciem robót budowlanych jest zobowiązany do obwieszczenia publicznie (radio, telewizja lokalna, prasa o zasięgu wojewódzkim) o terminie rozpoczęcia i zakończenia robót, o sposobie prowadzenia robót i rodzaju utrudnień.

Wykonawca zobowiązany jest również do indywidualnego powiadomienia:

- Wielkopolski Urząd Wojewódzki w Poznaniu Wydział Bezpieczeństwa i Zarządzania Kryzysowego Al. Niepodległości 16/18 ,61-713 POZNAŃ; czk@poznan.uw.gov.pl
- Straż Pożarna;
- Policja;
- Pogotowie ratunkowe;
- Przewoźnicy komunikacji publicznej (również przewoźników obsługujących szkoły);
- Urząd Gminy (tablica ogłoszeń);
- Sołectwo (tablica ogłoszeń).

Uznaje się, że wszelkie koszty związane z wypełnieniem wymagań określonych powyżej nie podlegają odrębnej zapłacie i są uwzględnione w cenie kontraktowej.

1.5.1. Przekazanie Terenu Budowy

Zamawiający w terminie do 21 dni od daty podpisania umowy przekazuje Wykonawcy Teren Budowy wraz ze wszystkimi wymaganymi uzgodnieniami prawnymi i administracyjnymi, Dziennik Budowy oraz jeden komplet wykonawczej dokumentacji projektowej.

Dane dotyczące osnowy geodezyjnej poziomej i wysokościowej oraz punktów granicznych Wykonawca pobierze z właściwego Ośrodka Dokumentacji Geodezyjnej i Kartograficznej. Po przekazaniu placu budowy Wykonawca wyznaczy i utrwali punkty główne trasy.

Na Wykonawcy spoczywa odpowiedzialność za ochronę punktów pomiarowych do chwili odbioru ostatecznego Robót. Uszkodzone lub zniszczone znaki geodezyjne Wykonawca odtworzy i utrwali na własny koszt. Przed przekazaniem terenu budowy Wykonawca winien przedstawić Inżynierowi harmonogram robót, plan płatności oraz polisy ubezpieczeniowe zgodnie z warunkami określonymi w Specyfikacji Istotnych Warunków Zamówienia.

Uznaje się, że wszelkie koszty związane z wypełnieniem wymagań określonych powyżej nie podlegają odrębnej zapłacie i są uwzględnione w cenie kontraktowej.

1.5.2. Dokumentacja Projektowa

Dokumentacja Projektowa będzie zawierać niżej wymienione rysunki i dokumenty:

(A) Dokumentacja Projektowa, która zostanie przekazana Wykonawcy po przyznaniu Kontraktu:

Wykonawca otrzyma od Zamawiającego po przyznaniu kontraktu jeden komplet wykonawczej dokumentacji projektowej na Roboty objęte Kontraktem. Pełna Dokumentacja Projektowa znajduje się do wglądu w okresie przygotowywania ofert w siedzibie Wielkopolskiego Zarządu Dróg Wojewódzkich w Poznaniu, ul. Wilczak 51.

(B) Dokumentacja Projektowa do opracowania przez Wykonawcę:

Wykonawca we własnym zakresie opracuje:

- Plan BIOZ,
- Projekt tymczasowej organizacji ruchu należy na bieżąco aktualizować,
- Regulamin tymczasowego prowadzenia ruchu kolejowego w czasie wykonywania robót,
- Projekt technologii przewozowo-ruchowej należy na bieżąco aktualizować,

MATERIAŁY PRZETARGOWE

do projektu remontu wiaduktu w ciągu drogi krajowej nr 11w km 369+867 nad linią PKP w m. Pleszew

- Geodezyjną dokumentację powykonawczą obiektu oraz inne dodatkowe projekty (jeśli będą wykonywane). W oparciu o przepisy dotyczące sieci poligonizacji państwowej i osnowy realizacyjnej należy wykonać geodezyjną inwentaryzację powykonawczą sieci uzbrojenia terenu i obiektów, nanieść zmiany na mapę zasadniczą uzyskując potwierdzenie właściwego Ośrodka Dokumentacji Geodezyjnej i Kartograficznej,
- Projekty technologii i organizacji robót,
- Plan dowozu materiałów budowlanych po istniejącej sieci dróg oraz ewentualnych dróg technologicznych,
- Dokumenty wymagane zgodnie z Ustawą o odpadach,
- Projekt rusztowań roboczych i pomocniczych,
- Dokumentację fotograficzną, przed, w trakcie i po rozbudowie drogi z wysięgnika koszowego lub lotni w terminach uzgodnionych z Inżynierem.

Uznaje się, że wszelkie koszty związane z wypełnieniem wymagań określonych powyżej nie podlegają odrębnej zapłacie i są uwzględnione w cenie kontraktowej.

1.5.3. Zgodność Robót z Dokumentacją Projektową i ST

Dokumentacja Projektowa i Specyfikacje Techniczne stanowią część Umowy, a wymagania wyszczególnione w choćby jednym z nich są obowiązujące dla Wykonawcy tak jakby zawarte były w całej dokumentacji. Wykonawca nie może wykorzystywać błędów lub opuszczeń w Dokumentach Umowy, a o ich wykryciu winien natychmiast powiadomić Inżyniera, który spowoduje wykonanie odpowiednich zmian lub poprawek. W przypadku rozbieżności opis wymiarów ważniejszy jest od odczytu ze skali rysunków. Wszystkie wykonane Roboty i dostarczone materiały będą zgodne z Dokumentacją Projektową i ST. Dane określone w Dokumentacji Projektowej i w ST będą uważane za wartości docelowe, od których dopuszczalne są odchylenia w ramach określonego przedziału tolerancji. Cechy materiałów i elementów budowli muszą być jednorodne i wykazywać bliską zgodność z określonymi wymaganiami, a rozrzuty tych cech nie mogą przekraczać dopuszczalnego przedziału tolerancji. W przypadku, gdy materiały lub Roboty nie będą w pełni zgodne z Dokumentacją Projektową lub ST, i wpłynie to na niezadowalającą jakość elementu budowli, to takie materiały będą niezwłocznie zastąpione innymi, a Roboty rozebrane na koszt Wykonawcy.

Uznaje się, że wszelkie koszty związane z wypełnieniem wymagań określonych powyżej nie podlegają odrębnej zapłacie i są uwzględnione w cenie kontraktowej.

1.5.4. Zabezpieczenie Terenu Budowy

Wykonawca jest zobowiązany do zabezpieczenia Terenu Budowy w okresie trwania realizacji Umowy aż do zakończenia i odbioru ostatecznego Robót.

Wykonawca jest zobowiązany do utrzymania ruchu publicznego oraz utrzymania istniejących obiektów (jezdnie, ścieżki rowerowe, ciągi piesze, znaki drogowe, bariery ochronne, urządzenia odwodnienia itp.) na terenie budowy (w tym również na Objeździe Budowy), w okresie trwania realizacji Umowy, aż do zakończenia i odbioru ostatecznego robót.

Wykonawca ma obowiązek wykonywania aktualizacji projektu organizacji ruchu wraz z niezbędnymi uzgodnieniami.

Wykonawca dostarczy, zainstaluje i będzie utrzymywać tymczasowe urządzenia zabezpieczające w tym: ogrodzenia, poręcze, oświetlenie, sygnały i znaki ostrzegawcze, dozorców, wszelkie inne środki niezbędne do ochrony Robót, wygody społeczności i innych.

MATERIAŁY PRZETARGOWE

do projektu remontu wiaduktu w ciągu drogi krajowej nr 11w km 369+867 nad linią PKP w m. Pleszew

Wykonawca zapewni stałe warunki widoczności w dzień i w nocy tych zapór i znaków, dla których jest to nieodzowne ze względów bezpieczeństwa. Wszystkie znaki, zapory i inne urządzenia zabezpieczające będą akceptowane przez Inżyniera.

W miejscach przylegających do dróg otwartych dla ruchu, Wykonawca ogrodzi lub wyraźnie oznakuje teren budowy, w sposób uzgodniony z Inżynierem.

Wjazdy i wyjazdy z terenu budowy przeznaczone dla pojazdów i maszyn pracujących przy realizacji robót, Wykonawca odpowiednio oznakuje w sposób uzgodniony z Inżynierem.

Fakt przystąpienia do Robót Wykonawca obwieści publicznie przed ich rozpoczęciem w sposób uzgodniony z Inżynierem oraz przez umieszczenie, w miejscach i ilościach określonych przez Inżyniera, tablic informacyjnych. Tablice informacyjne będą utrzymywane przez Wykonawcę w dobrym stanie przez cały okres realizacji Robót.

Koszt zabezpieczenia Terenu Budowy nie podlega odrębnej zapłacie i przyjmuje się, że jest włączony w cenę kontraktową.

1.5.4.1. Dodatkowe warunki prowadzenia robót na terenie kolejowym

Wykonawca jest zobowiązany do prowadzenia robót zgodnie z warunkami i uzgodnieniami wydanymi przez odpowiednich zarządców i właścicieli infrastruktury kolejowej:

- Warunki prowadzenia robót nad linią kolejową nr SKPL-INF.2019/003 wydane przez SKPL Infrastruktura i Linie Kolejowe Sp. z o.o. w dniu 11.02.2019r.

Termin i czas trwania robót na terenie kolejowym Wykonawca robót zgodnie z warunkami podanymi w Dokumentacji Projektowej uzgodni minimum 7 dni przed ich rozpoczęciem z SKPL Infrastruktura i Linie Kolejowe Sp. z o.o.

Wykonawca robót przed wejściem na teren kolejowy wystąpi do SKPL Infrastruktura i Linie Kolejowe Sp. z o.o. celem:

- opracowania „Regulaminu tymczasowego prowadzenia ruchu w czasie wykonywania robót”,
- opracowania technologii robót wraz z fazowaniem i harmonogramem robót dla określenia niezbędnych zamknięć torowych i wyłączeń napięcia z sieci trakcyjnej oraz ograniczeń w prowadzeniu ruchu pociągów i wykonywaniu pracy manewrowej;
- opracowania (aktualizacji) technologii ruchowo-przewozowej dla określenia możliwości przepuszczania rozkładowej ilości pociągów i do zminimalizowania strat eksploatacyjnych,
- przeprowadzenia procedury wyceny ryzyka zmian w infrastrukturze kolejowej zgodnie z Rozporządzeniem Wykonawczym Komisji (UE) nr 402/2013 z dnia 30.04.2013 roku.

Wykonawca na minimum 110 dni przed rozpoczęciem robót związanych z zamknięciami torowymi lub ograniczeniem prędkości biegu pociągów zobowiązany jest zgłosić SKPL Infrastruktura i Linie Kolejowe Sp. z o.o. potrzeby zamknięć torów lub ograniczenia prędkości biegu pociągów celem uwzględnienia tych ograniczeń w rozkładzie jazdy pociągów i uzgodnienia zmian z przewoźnikami.

MATERIAŁY PRZETARGOWE

do projektu remontu wiaduktu w ciągu drogi krajowej nr 11w km 369+867 nad linią PKP w m. Pleszew

Koszty wszelkich zmian infrastruktury kolei związanych z remontem wiaduktu poniesie Wykonawca. W kosztach przebudowy wiaduktu ze strony SKPL Infrastruktura i Linie Kolejowe Sp. z o.o. należy uwzględnić koszty:

- uzgodnienia dodatkowych projektów wykonawczych z strony SKPL Infrastruktura i Linie Kolejowe Sp. z o.o. np. projekt rusztowań w sąsiedztwie linii kolejowej,
- pokrycie strat eksploatacyjnych strony SKPL Infrastruktura i Linie Kolejowe Sp. z o.o.,
- opracowanie regulaminu tymczasowego prowadzenia ruchu pociągów,
- sprawowania nadzoru z ramienia strony SKPL Infrastruktura i Linie Kolejowe Sp. z o.o.,
- zezwolenie na okresowe zajęcie terenu kolejowego pod plac budowy.

Wymagania dotyczące prowadzenia robót w pobliżu czynnych linii kolejowych:

- Prace należy wykonać zgodnie z dokumentacją z zachowaniem kolejowej skrajni budowli i wymagań obowiązujących norm i przepisów. Jakakolwiek zmiana wymaga ponownych uzgodnień.
- Prace należy wykonywać w taki sposób, aby nie spowodować zanieczyszczenia torowiska a czynny tor należy zabezpieczyć przed spadającymi elementami zdejmowanej nawierzchni i konstrukcji.
- Rusztowania zastosowane do wykonywanych prac należy ustawić stabilnie oraz poza skrajnią budowli, w taki sposób aby nie kolidowały z jazdą taboru kolejowego.
- Przekroczenie ustalonego w regulaminie terminu wykonania robót pociągnie za sobą naliczanie kar umownych w wysokości ustalonej w tym regulaminie.
- Wykonawca zobowiązany będzie zapewnić bezpieczne warunki pracy ruchu kolejowego, za co ponosić będzie całkowitą odpowiedzialność.
- Wykonawca zobowiązany będzie pokryć koszty ewentualnych szkód powstałych w trakcie wykonywania robót.
- Po zakończeniu robót teren kolejowy należy doprowadzić do pierwotnego stanu.
- Zakończenie robót należy zgłosić do SKPL Infrastruktura i Linie Kolejowe Sp. z o.o., celem dokonania odbioru robót.

1.5.5. Ochrona środowiska w czasie wykonywania Robót

Wykonawca ma obowiązek znać i stosować w czasie prowadzenia Robót wszelkie przepisy dotyczące ochrony środowiska naturalnego.

W okresie trwania budowy i wykańczania Robót Wykonawca zapewnić należyte:

- Zabezpieczenie drzew przed wpływem nadmiernego zagęszczenia gruntu, przysypaniem i uszkodzeniami mechanicznymi.
- Zabezpieczenie nawierzchni dróg dojazdowych, przewożonego gruntu przed nadmiernym pyleniem poprzez przygotowanie odpowiedniej nawierzchni drogowej, zapewnienie odpowiedniej wilgotności gruntu i zabezpieczenie go podczas transportu.
- Odpowiednią ochronę przed erozją wodną gruntów poprzez formowanie kątów pochylenia skarp zgodnych z projektem, a w miejscach najbardziej podatnych na erozję stosować grunty odporne na splukiwanie. Skarpy o wysokości ponad 2 m, natychmiast po uformowaniu powinny być zabezpieczone poprzez naniesienie środka antyerozyjnego

MATERIAŁY PRZETARGOWE

do projektu remontu wiaduktu w ciągu drogi krajowej nr 11w km 369+867 nad linią PKP w m. Pleszew

(osad ściekowy ze ściółką, strużynami lub sieczką), a po ostatecznym uformowaniu – trwale ustabilizowanie przez humusowanie i zadarnianie.

- Możliwie daleką lokalizację zapleczy budowlanych i składów materiałów od zabudowy mieszkaniowej, w zagłębieniach terenu co minimalizuje negatywne oddziaływanie na krajobraz, rozprzestrzenianie pyłów, zanieczyszczeń powietrza i hałasu.
- Minimalizację uciążliwości akustycznej prowadzonych prac poprzez zastosowanie urządzeń i maszyn spełniających polskie normy i rozporządzenia w zakresie emisji hałasu do środowiska oraz unikanie prowadzenia związanych ze znaczną emisją hałasu w porze nocnej, zwłaszcza w pobliżu zabudowy mieszkaniowej.
- Wykorzystanie w pracach budowlanych odpadów budowlanych powstających z rozbiórki obiektów budowlanych i istniejących drogowych. Wykonywanie nawierzchni drogowej powinno być procesem bezodpadowym. Niewykorzystana mieszanka mineralno-bitumiczna w końcu dnia roboczego powinna być przewożona do wytwórni w celu powtórnego wykorzystania.
- Organizowanie prac budowlanych w ten sposób, aby ograniczyć przelewanie paliw i lepiszcz w miejscu budowy – co w razie awarii może spowodować zanieczyszczenie gruntu.

W okresie trwania budowy i wykańczania Robót Wykonawca będzie:

- utrzymywać Teren Budowy i wykopy w stanie bez wody stojącej,
- podejmować wszelkie uzasadnione kroki mające na celu stosowanie się do przepisów i norm dotyczących ochrony środowiska na terenie i wokół Terenu Budowy oraz będzie unikać uszkodzeń lub uciążliwości dla osób lub dóbr publicznych i innych, a wynikających z nadmiernego hałasu, wibracji, zanieczyszczenia lub innych przyczyn powstałych w następstwie jego sposobu działania.

Stosując się do tych wymagań będzie miał szczególny wzgląd na:

- 1) lokalizację baz, warsztatów, magazynów, składowisk, ukopów i dróg dojazdowych
- 2) środki ostrożności i zabezpieczenia przed:
 - a) zanieczyszczeniem zbiorników i cieków wodnych pyłami lub substancjami toksycznymi,
 - b) zanieczyszczeniem powietrza pyłami i gazami,
 - b) możliwością powstania pożaru.

Uznaje się, że wszelkie koszty związane z wypełnieniem wymagań określonych powyżej nie podlegają odrębnej zapłacie i są uwzględnione w cenie kontraktowej.

1.5.6. Ochrona przeciwpożarowa

Wykonawca będzie przestrzegać przepisów ochrony przeciwpożarowej.

Wykonawca będzie utrzymywać sprawny sprzęt przeciwpożarowy, wymagany przez odpowiednie przepisy, na terenie baz produkcyjnych, w pomieszczeniach biurowych, mieszkalnych i magazynach oraz w maszynach i pojazdach.

Materiały łatwopalne będą składowane w sposób zgodny z odpowiednimi przepisami i zabezpieczone przed dostępem osób trzecich.

Wykonawca będzie odpowiedzialny za wszelkie straty spowodowane pożarem wywołanym jako rezultat realizacji Robót albo przez personel Wykonawcy.

Uznaje się, że wszelkie koszty związane z wypełnieniem wymagań określonych powyżej nie podlegają odrębnej zapłacie i są uwzględnione w cenie kontraktowej.

MATERIAŁY PRZETARGOWE

do projektu remontu wiaduktu w ciągu drogi krajowej nr 11w km 369+867 nad linią PKP w m. Pleszew

1.5.7. Wyroby i materiały szkodliwe dla otoczenia

Wyroby i materiały, które w sposób trwały są szkodliwe dla otoczenia, nie będą dopuszczone do użycia.

Nie dopuszcza się użycia wyrobów i materiałów wywołujących szkodliwe promieniowanie o stężeniu większym od dopuszczalnego, określonego odpowiednimi przepisami.

Wszelkie wyroby i materiały odpadowe użyte do Robót będą miały świadectwa dopuszczenia, wydane przez uprawnioną jednostkę, jednoznacznie określające brak szkodliwego oddziaływania tych wyrobów i materiałów na środowisko.

Wyroby i materiały, które są szkodliwe dla otoczenia tylko w czasie Robót, a po zakończeniu Robót ich szkodliwość zanika (np. pyłaste) mogą być użyte pod warunkiem przestrzegania wymagań technologicznych w budowaniu. Jeżeli wymagają tego odpowiednie przepisy Zamawiający powinien otrzymać zgodę na użycie tych materiałów od właściwych organów administracji państwowej.

1.5.8 Ochrona własności publicznej i prywatnej

Wykonawca odpowiada za ochronę instalacji na powierzchni ziemi i za urządzenia podziemne, takie jak rurociągi, kable itp. oraz uzyska od odpowiednich władz będących właścicielami tych urządzeń potwierdzenie informacji dostarczonych mu przez Zamawiającego w ramach planu ich lokalizacji. Wykonawca uzyska z Powiatowego Ośrodka Dokumentacji Geodezyjnej i Kartograficznej informacje o instalacjach podziemnych wykonanych od daty sporządzenia planu zagospodarowania z projektu do terminu rozpoczęcia wykopów. Wykonawca zapewni właściwe oznaczenie i zabezpieczenie przed uszkodzeniem tych instalacji i urządzeń w czasie trwania budowy oraz tych, o których sam uzyskał informacje.

Wykonawca zobowiązany jest umieścić w swoim harmonogramie rezerwę czasową dla wszelkiego rodzaju Robót, które mają być wykonane w zakresie przełożenia instalacji i urządzeń podziemnych na Terenie Budowy i powiadomić Inżyniera i władze lokalne o zamiarze rozpoczęcia Robót.

O fakcie przypadkowego uszkodzenia tych instalacji Wykonawca bezzwłocznie powiadomi Inżyniera i zainteresowane władze oraz będzie z nimi współpracował dostarczając wszelkiej pomocy potrzebnej przy dokonywaniu napraw. Wykonawca będzie odpowiadać za wszelkie spowodowane przez jego działania uszkodzenia instalacji na powierzchni ziemi i urządzeń podziemnych wykazanych w dokumentach dostarczonych mu przez Zamawiającego oraz instalacji o których sam winien uzyskać informacje.

1.5.9. Ograniczenie obciążeń osi pojazdów

Wykonawca będzie stosować się do ustawowych ograniczeń nacisków osi na drogach publicznych przy transporcie materiałów i wyposażenia na i z terenu robót. Wykonawca uzyska wszelkie niezbędne zezwolenia i uzgodnienia od właściwych władz co do przewozu nietypowych wagowo ładunków (ponadnormatywnych) i o każdym takim przewozie będzie powiadamiał Inżyniera. Inżynier może polecić, aby pojazdy nie spełniające tych warunków zostały usunięte z terenu budowy. Pojazdy powodujące nadmierne obciążenie osiowe nie będą dopuszczone na świeżo ukończony fragment budowy w obrębie terenu budowy i Wykonawca będzie odpowiadał za naprawę wszelkich robót w ten sposób uszkodzonych, zgodnie z poleceniami Inżyniera.

1.5.10. Bezpieczeństwo i higiena pracy

Podczas realizacji Robót Wykonawca będzie przestrzegać przepisów dotyczących bezpieczeństwa i higieny pracy.

MATERIAŁY PRZETARGOWE

do projektu remontu wiaduktu w ciągu drogi krajowej nr 11w km 369+867 nad linią PKP w m. Pleszew

Kierownik budowy opracuje Plan BIOZ zgodnie z Rozporządzeniem Ministra Infrastruktury z dnia 27 sierpnia 2002r. w sprawie szczegółowego zakresu i formy planu bezpieczeństwa i ochrony zdrowia oraz szczegółowego zakresu rodzajów robót budowlanych, stwarzających zagrożenia bezpieczeństwa i zdrowia ludzi. (Dz.U Nr 151, poz. 1256).

W szczególności Wykonawca ma obowiązek zadbać, aby personel nie wykonywał pracy w warunkach niebezpiecznych, szkodliwych dla zdrowia oraz nie spełniających odpowiednich wymagań sanitarnych.

Wykonawca zapewni i będzie utrzymywał wszelkie urządzenia zabezpieczające, socjalne oraz sprzęt i odpowiednią odzież dla ochrony życia i zdrowia osób zatrudnionych na budowie oraz dla zapewnienia bezpieczeństwa publicznego. Wszyscy pracownicy Wykonawcy wykonujące prace na drodze po której odbywa się ruch publiczny będą w jaskrawych ubraniach np. pomarańczowych, a od zmroku do świtu w ubraniach z elementami odbłaskowymi.

Uznaje się, że wszelkie koszty związane z wypełnieniem wymagań określonych powyżej nie podlegają odrębnej zapłacie i są uwzględnione w cenie kontraktowej.

1.5.11. Ochrona i utrzymanie Robót

Wykonawca będzie odpowiedzialny za ochronę Robót i za wszelkie materiały i urządzenia używane do Robót od Daty Rozpoczęcia do daty wydania Potwierdzenia Zakończenia przez Inżyniera.

Wykonawca będzie utrzymywać Roboty do czasu ostatecznego odbioru. Utrzymanie powinno być prowadzone w taki sposób, aby budowla drogowa lub jej elementy były w zadowalającym stanie przez cały czas, do momentu odbioru ostatecznego.

Jeśli Wykonawca w jakimkolwiek czasie zaniedba utrzymanie, to na polecenie Inżyniera powinien rozpocząć Roboty utrzymaniowe nie później niż w 24 godziny po otrzymaniu tego polecenia.

Uznaje się, że wszelkie koszty związane z wypełnieniem wymagań określonych powyżej nie podlegają odrębnej zapłacie i są uwzględnione w cenie kontraktowej.

1.5.12. Stosowanie się do prawa i innych przepisów

Wykonawca zobowiązany jest znać wszystkie przepisy wydane przez władze centralne i miejscowe oraz inne przepisy i wytyczne, które są w jakikolwiek sposób związane z Robotami i będzie w pełni odpowiedzialny za przestrzeganie tych praw, przepisów i wytycznych podczas prowadzenia Robót.

Wykonawca będzie przestrzegać praw patentowych i będzie w pełni odpowiedzialny za wypełnienie wszelkich wymagań prawnych odnośnie wykorzystania opatentowanych urządzeń lub metod i w sposób ciągły będzie informować Inżyniera o swoich działaniach, przedstawiając kopie zezwoleń i inne odnośne dokumenty. Wszelkie straty, koszty postępowania, obciążenia i wydatki wynikłe z lub związane z naruszeniem jakichkolwiek praw patentowych pokryje Wykonawca, z wyjątkiem przypadków, kiedy takie naruszenie wyniknie z wykonania projektu lub specyfikacji dostarczonej przez Zamawiającego.

Uznaje się, że wszelkie koszty związane z wypełnieniem wymagań określonych powyżej nie podlegają odrębnej zapłacie i są uwzględnione w cenie kontraktowej.

1.5.13. Równoważność norm i przepisów prawnych

Gdziekolwiek w Umowie powoływane są konkretne normy lub zbiory przepisów, które spełniać mają materiały, wytwórnie i inne zapasy będące przedmiotem dostaw, oraz Roboty do wykonania i zbadania, stosować się będą obowiązujące przepisy najnowszego wydania lub wydania poprawione odnośnie norm i zbiorów przepisów, chyba że w Umowie stwierdza się wyraźnie co innego. Tam, gdzie te normy i zbiory przepisów mają charakter ogólnokrajowy, lub

MATERIAŁY PRZETARGOWE

do projektu remontu wiaduktu w ciągu drogi krajowej nr 11w km 369+867 nad linią PKP w m. Pleszew

odnoszą się do konkretnego regionu, zostaną przyjęte inne obowiązujące normy, które zapewniają wykonanie na zasadniczo równym lub większym poziomie niż wymagany przez wcześniej wyszczególnione normy i zbiory przepisów pod warunkiem ich uprzedniego sprawdzenia i zatwierdzenia na piśmie przez Inżyniera.

Różnice pomiędzy wyszczególnionymi normami a ich proponowanymi zamiennikami muszą być dokładnie odnotowane na piśmie przez Wykonawcę i przedłożone Inżynierowi co najmniej na 28 dni przed datą oczekiwanego przez Wykonawcę zatwierdzenia ich przez Inżyniera. W przypadku gdy Inżynier stwierdzi, że zaproponowane zamienniki nie zapewniają wykonania na zasadniczo równym poziomie, Wykonawca zastosuje się do norm wyszczególnionych we wcześniej wspomnianych dokumentach. Uznaje się, że wszelkie koszty związane z wypełnieniem wymagań określonych powyżej nie podlegają odrębnej zapłacie i są uwzględnione w cenie kontraktowej.

1.5.14. Zaplecze Zamawiającego

Wykonawca zobowiązany jest zabezpieczyć Zamawiającemu, Inżynierowi i Inspektorom Nadzoru Inwestorskiego pomieszczenia biurowe, sprzęt i inne urządzenia towarzyszące.

Uznaje się, że wszelkie koszty związane z wypełnieniem wymagań określonych powyżej nie podlegają odrębnej zapłacie i są uwzględnione w cenie kontraktowej.

1.5.15. Zaplecze Wykonawcy

Zaplecze Wykonawcy znajdować się powinno na placu budowy, bądź w jego bliskim sąsiedztwie i składać się z niezbędnych instalacji, urządzeń, biur, placów składowych oraz dróg dojazdowych i wewnętrznych potrzebnych do realizacji.

- a) Urządzenie Zaplecza Wykonawcy obejmuje zainstalowanie wszystkich niezbędnych urządzeń, instalacji, dróg dojazdowych i wewnętrznych, biur, placów i zabezpieczeń potrzebnych Wykonawcy przy realizacji Robót.
- b) Utrzymanie Zaplecza Wykonawcy obejmuje wszystkie koszty eksploatacyjne związane z użytkowaniem powyższego Zaplecza.
- c) Likwidacja Zaplecza Wykonawcy obejmuje usunięcie wszystkich urządzeń, instalacji, dróg dojazdowych i wewnętrznych, biur, placów zabezpieczeń, oczyszczenie terenu i doprowadzenie do stanu pierwotnego.

Uznaje się, że wszelkie koszty związane z wypełnieniem wymagań określonych powyżej nie podlegają odrębnej zapłacie i są uwzględnione w cenie kontraktowej.

2. MATERIAŁY

2.1. Źródła uzyskania materiałów

Co najmniej na trzy tygodnie przed zaplanowanym wykorzystaniem jakichkolwiek wyrobów budowlanych przeznaczonych do Robót Wykonawca przedstawi szczegółowe informacje dotyczące proponowanego źródła wytwarzania, zamawiania wyrobów budowlanych lub wydobywania materiałów i odpowiednie świadectwa badań laboratoryjnych oraz próbki do zatwierdzenia przez Inżyniera. Zatwierdzenie partii (części) wyrobów budowlanych z danego źródła nie oznacza automatycznie, że wszelkie wyroby budowlane z danego źródła uzyskają zatwierdzenie. Wykonawca zobowiązany jest do prowadzenia badań w celu udokumentowania, że wyroby budowlane uzyskane z dopuszczonego źródła w sposób ciągły spełniają wymagania Specyfikacji Technicznych w czasie postępu Robót.

MATERIAŁY PRZETARGOWE

do projektu remontu wiaduktu w ciągu drogi krajowej nr 11w km 369+867 nad linią PKP w m. Pleszew

2.1.1. Zgodnie z ustawą z dnia 16 kwietnia 2004 r. o wyrobach budowlanych (Dz. U. nr 92 poz. 881) wyrób budowlany nadaje się do stosowania przy wykonywaniu robót budowlanych, jeżeli jest:

- a) oznakowany CE, co oznacza, że dokonano oceny jego zgodności z normą zharmonizowaną albo z europejską aprobatą techniczną bądź krajową specyfikacją techniczną państwa członkowskiego Unii Europejskiej lub Europejskiego Obszaru Gospodarczego oznaczoną przez Komisję Europejską za zgodną z wymaganiami podstawowymi, albo
- b) umieszczony w określonym przez Komisję Europejską wykazie wyrobów mających niewielkie znaczenie dla zdrowia i bezpieczeństwa, dla których producent wydał deklarację zgodności z uznanymi regułami sztuki budowlanej, albo
- c) oznakowany, znakiem budowlanym z zastrzeżeniem, że nie podlega on obowiązkowi oznakowania CE

Dla jednostkowego zastosowania w obiekcie budowlanym dopuszcza się wyroby budowlane wykonane według indywidualnej dokumentacji technicznej, sporządzonej przez projektanta obiektu lub z nim uzgodnionej, dla których producent wydał oświadczenie, że zapewniono zgodność wyrobu budowlanego z tą dokumentacją oraz z przepisami.

2.1.2. Zgodnie z rozporządzeniem Ministra Infrastruktury z 11 sierpnia 2004 (Dz. U. nr 195 poz. 2011) oznakowaniu CE powinny towarzyszyć między innymi następujące informacje:

- a) określenie, siedzibę i adres producenta oraz adres zakładu produkującego wyrób budowlany,
- b) ostatnie dwie cyfry roku, w którym umieszczono oznakowanie CE na wyrobie budowlanym,
- c) dane umożliwiające identyfikację cech i deklarowanych właściwości użytkowych wyrobu budowlanego, jeżeli wynika to z zharmonizowanej specyfikacji technicznej wyrobu.

2.1.3. Zgodnie z rozporządzeniem Ministra Infrastruktury z 11 sierpnia 2004r. (Dz. U. nr 198 poz. 2041) dla wyrobu budowlanego oznakowanego znakiem budowlanym producent jest obowiązany dołączyć informację zawierającą:

- a) określenie, siedzibę i adres producenta oraz adres zakładu produkującego wyrób budowlany,
- b) identyfikację wyrobu budowlanego zawierającą nazwę, nazwę handlową, typ, odmianę, gatunek i klasę według specyfikacji technicznej,
- c) numer i rok publikacji Polskiej Normy wyrobu lub aprobaty technicznej z którą potwierdzono zgodność wyrobu budowlanego,
- d) numer i datę wystawienia krajowej deklaracji zgodności,
- e) inne dane jeżeli wynika to ze specyfikacji technicznej,
- f) nazwę jednostki certyfikującej, jeżeli taka jednostka brała udział w zastosowanym systemie oceny zgodności wyrobu budowlanego.

Jakiegokolwiek wyroby budowlane, które nie spełniają wymagań zapisanych w pkt. 2.1. będą odrzucone.

2.1.4 Wartość użytych Materiałów stanowią koszty materiału wraz z kosztami zakupu, magazynowania, ewentualnych ubytków i transportu na Teren Budowy.

MATERIAŁY PRZETARGOWE

do projektu remontu wiaduktu w ciągu drogi krajowej nr 11w km 369+867 nad linią PKP w m. Pleszew

2.2. Pozyskiwanie materiałów miejscowych

Wykonawca odpowiada za uzyskanie pozwoleń od właścicieli i odnośnych władz na pozyskanie materiałów z jakichkolwiek źródeł miejscowych włączając w to źródła wskazane przez Zamawiającego i jest zobowiązany dostarczyć Inżynierowi wymagane dokumenty przed rozpoczęciem eksploatacji źródła.

Wykonawca przedstawi dokumentację zawierającą raporty z badań terenowych i laboratoryjnych oraz proponowaną przez siebie metodę wydobywania i selekcji do zatwierdzenia Inżynierowi.

Wykonawca ponosi odpowiedzialność za spełnienie wymagań ilościowych i jakościowych materiałów z jakiegokolwiek źródła.

Wykonawca poniesie wszystkie koszty a w tym: opłaty, wynagrodzenia i jakiegokolwiek inne koszty związane z dostarczeniem materiałów i wyrobów budowlanych do Robót.

Humus i nadkład czasowo zdjęte z terenu ukopów i miejsc pozyskania piasku i żwiru będą formowane w hałdy i wykorzystane przy zasypce i rekultywacji terenu po ukończeniu Robót po uprzednim uzgodnieniu z odpowiednim urzędem publicznym.

Wszystkie odpowiednie materiały pozyskane z wykopów na Terenie Budowy lub z innych miejsc wskazanych w Kontrakcie będą wykorzystane do Robót lub odwiezione na odkład odpowiednio do wymagań Kontraktu lub wskazań Inżyniera.

Z wyjątkiem uzyskania na to pisemnej zgody Inżyniera, Wykonawca nie będzie prowadzić żadnych wykopów w obrębie Terenu Budowy poza tymi, które zostały wyszczególnione w Kontrakcie.

Eksploatacja źródeł materiałów będzie zgodna z wszelkimi regulacjami prawnymi obowiązującymi na danym obszarze.

2.3. Inspekcja wytwórni wyrobów budowlanych

Wytwórnie wyrobów budowlanych mogą być okresowo kontrolowane przez Inżyniera w celu sprawdzenia zgodności stosowanych metod produkcyjnych z wymaganiami. Próbkę wyrobów budowlanych mogą być pobierane w celu sprawdzenia ich właściwości. Wynik tych kontroli będzie podstawą akceptacji określonej partii wyrobów budowlanych pod względem jakości.

W przypadku, gdy Inżynier będzie przeprowadzał inspekcję wytwórni będą zachowane następujące warunki:

- a) Inżynier będzie miał zapewnioną współpracę i pomoc Wykonawcy oraz producenta wyrobów budowlanych w czasie przeprowadzania inspekcji,
- b) Inżynier będzie miał wolny dostęp, w dowolnym czasie, do tych części wytwórni, gdzie odbywa się produkcja wyrobów budowlanych przeznaczonych do realizacji Kontraktu.
- c) Jeżeli produkcja odbywa się w miejscu nie należącym do Wykonawcy, Wykonawca uzyska dla Inżyniera zezwolenie dla przeprowadzenia inspekcji i badań w tych miejscach.

2.4. Wyroby budowlane nie odpowiadające wymaganiom

Wyroby budowlane (materiały) nie odpowiadające wymaganiom zostaną przez Wykonawcę wywiezione z terenu budowy i złożone w miejscu uzyskanym staraniem Wykonawcy. Jeśli Inżynier zezwoli Wykonawcy na użycie tych wyrobów budowlanych do innych robót, niż te dla których zostały zakupione, to koszt tych wyrobów budowlanych zostanie odpowiednio przewartościowany (skorygowany) przez Inżyniera. W każdym takim przypadku należy spełnić wymagania ustawy z dnia 27.04.2001 r. o odpadach (tekst jednolity DZ.U. nr 39 poz.251 z 2007 r.).

MATERIAŁY PRZETARGOWE

do projektu remontu wiaduktu w ciągu drogi krajowej nr 11w km 369+867 nad linią PKP w m. Pleszew

Każdy rodzaj robót, w którym znajdują się nie zbadane i nie zaakceptowane wyroby budowlane, Wykonawca wykonuje na własne ryzyko, licząc się z jego nieprzyjęciem, usunięciem i niezapłaceniem.

2.5. Przechowywanie i składowanie wyrobów budowlanych i materiałów

Wykonawca, zapewni, aby tymczasowo składowane wyroby budowlane (materiały), do czasu gdy będą one potrzebne do robót, były zabezpieczone przed zanieczyszczeniem, zachowały swoją jakość i właściwość do robót i były dostępne do kontroli przez Inżyniera.

Miejsca czasowego składowania będą zlokalizowane w obrębie Terenu Budowy w miejscach uzgodnionych z Inżynierem lub poza terenem budowy w miejscach zorganizowanych przez Wykonawcę i zaakceptowanych przez Inżyniera.

Wyroby budowlane (materiały) uzyskane z rozbiórki stanowią własność Wykonawcy z wyjątkiem niżej zapisanych bez uszkodzeń: kostka betonowa, krawężniki kamienne i betonowe, słupki do znaków drogowych, tarcze znaków, słupki prowadzące, destrukty z frezowania.

Wyżej zapisane wyroby budowlane bez uszkodzeń stanowią własność Zamawiającego i winny być Jemu dostarczone z protokołem w obecności Inżyniera.

3. SPRZĘT

Wykonawca jest zobowiązany do używania jedynie takiego sprzętu, który nie spowoduje niekorzystnego wpływu na jakość wykonywanych Robót. Sprzęt używany do Robót powinien być zgodny z ofertą Wykonawcy i powinien odpowiadać pod względem typów i ilości wskazaniom zawartym w ST, PZJ lub projekcie organizacji Robót, zaakceptowanym przez Inżyniera; w przypadku braku ustaleń w takich dokumentach sprzęt powinien być uzgodniony i zaakceptowany przez Inżyniera.

Liczba i wydajność sprzętu będzie gwarantować przeprowadzenie Robót, zgodnie z zasadami określonymi w Dokumentacji Projektowej, ST i wskazaniach Inżyniera w terminie przewidzianym Umową. Sprzęt będący własnością Wykonawcy lub wynajęty do wykonania Robót ma być utrzymywany w dobrym stanie i gotowości do pracy. Będzie on zgodny z normami ochrony środowiska i przepisami dotyczącymi jego użytkowania.

Wykonawca dostarczy Inżynierowi kopie dokumentów potwierdzających dopuszczenie sprzętu do użytkowania i badań okresowych tam gdzie jest to wymagane przepisami. Jeżeli Dokumentacja Projektowa lub ST przewidują możliwość wariantowego użycia sprzętu przy wykonywanych Robotach, Wykonawca powiadomi Inżyniera o swoim zamiarze wyboru i uzyska jego akceptację przed użyciem sprzętu. Wybrany sprzęt, po akceptacji Inżyniera, nie może być później zmieniany bez jego zgody. Jakikolwiek sprzęt, maszyny, urządzenia i narzędzia nie gwarantujące zachowania warunków Umowy, zostaną przez Inżyniera zdyskwalifikowane i nie dopuszczone do Robót.

Uznaje się, że wszelkie koszty związane z wypełnieniem wymagań określonych powyżej nie podlegają odrębnej zapłacie i są uwzględnione w cenie kontraktowej.

4. TRANSPORT

Wykonawca stosować się będzie do ustawowych ograniczeń obciążenia na oś przy transporcie materiałów (sprzętu) na i z terenu Robót. Uzyska on wszelkie niezbędne zezwolenia od władz co do przewozu nietypowych ładunków i w sposób ciągły będzie o każdym takim przewozie powiadamiał Inżyniera.

MATERIAŁY PRZETARGOWE

do projektu remontu wiaduktu w ciągu drogi krajowej nr 11w km 369+867 nad linią PKP w m. Pleszew

Wykonawca jest zobowiązany do stosowania jedynie takich środków transportu, które nie wpłyną niekorzystnie na jakość wykonywanych Robót i właściwości przewożonych materiałów.

Liczba środków transportu będzie zapewniać prowadzenie Robót zgodnie z zasadami określonymi w Dokumentacji Projektowej, ST i wskazaniach Inżyniera, w terminie przewidzianym Umową.

Wykonawca będzie usuwać na bieżąco, na własny koszt, wszelkie zanieczyszczenia spowodowane jego pojazdami na drogach publicznych oraz dojazdach do Terenu Budowy.

Jeżeli w Specyfikacji Technicznej dla danej Roboty nie postanowiono inaczej, uważa się że, dla materiałów, odpadów i sprzętu: transport, odwiezienie, dostarczenie, zapewnienie, wywiezienie, wywóz itp. obejmuje również załadunek, przeładunek i wyładunek na środki transportu.

Uznaje się, że wszelkie koszty związane z wypełnieniem wymagań określonych powyżej nie podlegają odrębnej zapłacie i są uwzględnione w cenie kontraktowej.

5. WYKONANIE ROBÓT

Jeżeli technologia i czas realizacji kontraktu tego wymaga roboty należy wykonywać w trybie 3 zmianowym (3x8 godz.) lub 2 zmianowym (2x8godzin).

Wykonawca jest odpowiedzialny za prowadzenie Robót zgodnie z Umową, oraz za jakość zastosowanych materiałów i wykonywanych Robót, za ich zgodność z Dokumentacją Projektową, wymaganiami ST, PZI, projektu organizacji Robót oraz poleceniami Inżyniera.

Wykonawca ponosi odpowiedzialność za dokładne wytyczenie w planie i wyznaczenie wysokości wszystkich elementów Robót zgodnie z wymiarami i rzędnymi określonymi w Dokumentacji Projektowej lub przekazanymi na piśmie przez Inżyniera.

Wykonawca założy, w razie konieczności, osnowę realizacyjną, w oparciu o którą będzie prowadził roboty. Koszt wykonania osnowy realizacyjnej zostanie uwzględniony w cenach jednostkowych poszczególnych robót i nie podlega dodatkowej zapłacie.

Następstwa jakiegokolwiek błędu spowodowanego przez Wykonawcę w wytyczeniu i wyznaczaniu Robót zostaną, jeśli wymagać tego będzie Inżynier, poprawione przez Wykonawcę na własny koszt.

Sprawdzenie wytyczenia Robót lub wyznaczenia wysokości przez Inżyniera nie zwalnia Wykonawcy od odpowiedzialności za ich dokładność.

Decyzje Inżyniera dotyczące akceptacji lub odrzucenia materiałów i elementów Robót będą oparte na wymaganiach sformułowanych w Umowie, Dokumentacji Projektowej i w ST, a także w normach i wytycznych. Przy podejmowaniu decyzji Inżyniera uwzględni wyniki badań materiałów i Robót, rozrzuty normalnie występujące przy produkcji i przy badaniach materiałów, doświadczenia z przeszłości, wyniki badań naukowych oraz inne czynniki wpływające na rozważaną kwestię.

Polecenia Inżyniera będą wykonywane nie później niż w czasie przez niego wyznaczonym, po ich otrzymaniu przez Wykonawcę, pod groźbą zatrzymania Robót. Skutki finansowe z tego tytułu ponosi Wykonawca.

Jeżeli w Specyfikacji Technicznej dla danej Roboty nie postanowiono inaczej, uważa się że utylizacja oznacza unieszkodliwienie w znaczeniu ustawy „O odpadach” z dnia 27.04.2001.

Uznaje się, że wszelkie koszty związane z wypełnieniem wymagań określonych powyżej nie podlegają odrębnej zapłacie i są uwzględnione w cenie kontraktowej.

6. KONTROLA JAKOŚCI ROBÓT

6.1. Program zapewnienia jakości (PZJ)

Do obowiązków Wykonawcy należy opracowanie i przedstawienie do aprobaty Inżyniera programu zapewnienia jakości, w którym przedstawi on zamierzony sposób wykonywania Robót, możliwości techniczne, kadrowe i organizacyjne gwarantujące wykonanie Robót zgodnie z Dokumentacją Projektową, ST oraz poleceniami i ustaleniami przekazanymi przez Inżyniera.

Program zapewnienia jakości będzie zawierać:

a) część ogólną opisującą:

- organizację wykonania Robót, w tym terminy i sposób prowadzenia Robót,
- organizację ruchu na budowie wraz z oznakowaniem Robót,
- sposób zapewnienia bhp,
- wykaz zespołów roboczych, ich kwalifikacje i przygotowanie praktyczne,
- wykaz osób odpowiedzialnych za jakość i terminowość wykonania poszczególnych elementów Robót,
- system (sposób i procedurę) proponowanej kontroli i sterowania jakością wykonywanych Robót,
- wyposażenie w sprzęt i urządzenia do pomiarów i kontroli (opis laboratorium własnego lub laboratorium, któremu Wykonawca zamierza zlecić prowadzenie badań),
- sposób oraz formę gromadzenia wyników badań laboratoryjnych, zapis pomiarów, nastaw mechanizmów sterujących a także wyciąganych wniosków i zastosowanych korekt w procesie technologicznym, proponowany sposób i formę przekazywania tych informacji Inżynierowi;

b) część szczegółową opisującą dla każdego asortymentu Robót:

- wykaz maszyn i urządzeń stosowanych na budowie z ich parametrami technicznymi oraz wyposażeniem w mechanizmy do sterowania i urządzenia pomiarowo-kontrolne,
- rodzaje i ilość środków transportu oraz urządzeń do magazynowania i załadunku materiałów, spoiw, lepiszczy, kruszyw itp.,
- sposób zabezpieczenia i ochrony ładunków przed utratą ich właściwości w czasie transportu,
- sposób i procedurę pomiarów i badań (rodzaj i częstotliwość, pobieranie próbek, legalizacja i sprawdzanie urządzeń, itp.) prowadzonych podczas dostaw materiałów, wytwarzania mieszanek i wykonywania poszczególnych elementów Robót,
- sposób postępowania z materiałami i Robotami nie odpowiadającymi wymaganiom.

Uznaje się, że wszelkie koszty związane z wypełnieniem wymagań określonych powyżej nie podlegają odrębnej zapłacie i są uwzględnione w cenie kontraktowej.

6.2. Zasady kontroli jakości Robót

Celem kontroli Robót będzie takie sterowanie ich przygotowaniem i wykonaniem, aby osiągnąć założoną jakość Robót. Wykonawca jest odpowiedzialny za pełną kontrolę Robót i jakości materiałów. Wykonawca zapewni odpowiedni system kontroli, włączając personel,

MATERIAŁY PRZETARGOWE

do projektu remontu wiaduktu w ciągu drogi krajowej nr 11w km 369+867 nad linią PKP w m. Pleszew

laboratorium, sprzęt, zaopatrzenie i wszystkie urządzenia niezbędne do pobierania próbek i badań materiałów oraz Robót.

Przed zatwierdzeniem systemu kontroli Inżynier może zażądać od Wykonawcy przeprowadzenia badań w celu zademonstrowania, że poziom ich wykonywania jest zadowalający.

Wykonawca będzie przeprowadzać pomiary i badania materiałów oraz Robót z częstotliwością zapewniającą stwierdzenie, że Roboty wykonano zgodnie z wymaganiami zawartymi w Dokumentacji Projektowej i ST.

Minimalne wymagania co do zakresu badań i ich częstotliwość są określone w ST, normach i wytycznych. W przypadku, gdy nie zostały one tam określone, Inżynier ustali jaki zakres kontroli jest konieczny, aby zapewnić wykonanie Robót zgodnie z Umową.

Wykonawca dostarczy Inżynierowi świadectwa, że wszystkie stosowane urządzenia i sprzęt badawczy posiadają ważną legalizację, zostały prawidłowo wykalibrowane i odpowiadają wymaganiom norm określających procedury badań.

Inżynier będzie mieć nieograniczony dostęp do pomieszczeń laboratoryjnych, w celu ich inspekcji.

Inżynier będzie przekazywać Wykonawcy pisemne informacje o jakichkolwiek niedociągnięciach dotyczących urządzeń laboratoryjnych, sprzętu, zaopatrzenia laboratorium, pracy personelu lub metod badawczych. Jeżeli niedociągnięcia te będą tak poważne, że mogą wpłynąć ujemnie na wyniki badań, Inżynier natychmiast wstrzyma użycie do Robót badanych materiałów i dopuści je do użycia dopiero wtedy, gdy niedociągnięcia w pracy laboratorium Wykonawcy zostaną usunięte i stwierdzona zostanie odpowiednia jakość tych materiałów.

Wykonawca ma obowiązek przedkładania Inżynierowi sporządzonych przez siebie recept do zatwierdzenia. Recepty powinny być dostarczane wraz z próbkami materiałów w ilościach wystarczających do wykonania niezbędnych badań. Wszystkie koszty związane z organizowaniem i prowadzeniem badań materiałów ponosi Wykonawca.

6.3. Pobieranie próbek

Próbki będą pobierane losowo. Zaleca się stosowanie statystycznych metod pobierania próbek, opartych na zasadzie, że wszystkie jednostkowe elementy produkcji mogą być z jednakowym prawdopodobieństwem wytypowane do badań.

Inżynier i Zamawiający będzie mieć zapewnioną możliwość udziału w pobieraniu próbek. Na 3 dni przed przystąpieniem do pobrania próbek Wykonawca powiadomi Inżyniera o miejscu i sposobie pobrania próbek.

Na zlecenie Inżyniera po akceptacji Zamawiającego Wykonawca będzie przeprowadzać dodatkowe badania tych materiałów, które budzą wątpliwości co do jakości, o ile kwestionowane materiały nie zostaną przez Wykonawcę usunięte lub ulepszone z własnej woli. Koszty tych dodatkowych badań pokrywa Wykonawca tylko w przypadku stwierdzenia usterek; w przeciwnym przypadku koszty te pokrywa Zamawiający.

Pojemniki do pobierania próbek będą dostarczone przez Wykonawcę i zatwierdzone przez Inżyniera. Próbki dostarczone przez Wykonawcę do badań wykonywanych przez Inżyniera będą odpowiednio opisane i oznakowane, w sposób zaakceptowany przez Inżyniera. Uznaje się, że wszelkie koszty związane z wypełnieniem wymagań określonych powyżej nie podlegają odrębnej zapłacie i są uwzględnione w cenie kontraktowej.

MATERIAŁY PRZETARGOWE

do projektu remontu wiaduktu w ciągu drogi krajowej nr 11w km 369+867 nad linią PKP w m. Pleszew

6.4. Badania i pomiary

Wszystkie badania i pomiary będą przeprowadzone zgodnie z wymaganiami norm. W przypadku, gdy normy nie obejmują jakiegokolwiek badania wymaganego w ST, stosować można wytyczne krajowe, albo inne procedury, zaakceptowane przez Inżyniera.

Na 3 dni przed przystąpieniem do każdego pomiaru lub badania, Wykonawca powiadomi Inżyniera o rodzaju, miejscu i terminie pomiaru lub badania. Po wykonaniu pomiaru lub badania, Wykonawca przedstawi na piśmie ich wyniki do akceptacji Inżyniera.

Wyniki pomiarów geodezyjnych będą przekazywane w formie szkiców uzupełnionych współrzędnymi x, y, z, w wersji cyfrowej oraz wydruku.

Uznaje się, że wszelkie koszty związane z wypełnieniem wymagań określonych powyżej nie podlegają odrębnej zapłacie i są uwzględnione w cenie kontraktowej.

6.5. Raporty z badań

Wykonawca będzie przekazywać Inżynierowi kopie raportów z wynikami badań jak najszybciej, nie później jednak niż w terminie określonym w programie zapewnienia jakości.

Wyniki badań (kopie) będą przekazywane Inżynierowi na formularzach według dostarczonego przez niego wzoru lub innych, przez niego zaakrobowanych.

Uznaje się, że wszelkie koszty związane z wypełnieniem wymagań określonych powyżej nie podlegają odrębnej zapłacie i są uwzględnione w cenie kontraktowej.

6.6. Badania prowadzone przez Inżyniera lub Zamawiającego

Do celów kontroli Inżynier lub Zamawiający jest uprawniony do dokonywania kontroli, pobierania próbek i badania materiałów oraz pomiarów geodezyjnych, a Wykonawca powinien udzielić mu niezbędnej pomocy. Inżynier lub Zamawiający dokonując weryfikacji systemu kontroli robót prowadzonego przez Wykonawcę, będzie oceniać zgodność materiałów i robót z dokumentacją projektową i ST na podstawie wyników badań kontrolnych dostarczonych przez Wykonawcę.

Inżynier lub Zamawiający ma prawo prowadzić badania niezależnie od Wykonawcy. Jeżeli wyniki tych badań wykażą, że raporty Wykonawcy są niewiarygodne, to Inżynier lub Zamawiający oprze się wyłącznie na własnych badaniach przy ocenie zgodności materiałów i robót z dokumentacją i ST. Może również zlecić przeprowadzenie powtórnych lub dodatkowych badań niezależnej jednostce. Koszty wszystkich dodatkowych badań i pomiarów pokrywa Wykonawca tylko w przypadku stwierdzenia usterek; w przeciwnym przypadku koszty te pokrywa Zamawiający.

6.7. Certyfikaty i deklaracje

Inżynier może dopuścić do użycia tylko te materiały, które posiadają:

1. certyfikat na znak bezpieczeństwa, wykazujący że zapewniono zgodność z kryteriami technicznymi określonymi na podstawie Polskich Norm, aprobat technicznych oraz właściwych przepisów i dokumentów technicznych,
2. deklarację zgodności lub certyfikat zgodności z:
 - Polską Normą lub
 - aprobatą techniczną, w przypadku wyrobów, dla których nie ustanowiono Polskiej Normy, jeżeli nie są objęte certyfikacją określoną w pkt 1. i które spełniają wymogi Specyfikacji Technicznej.

MATERIAŁY PRZETARGOWE

do projektu remontu wiaduktu w ciągu drogi krajowej nr 11w km 369+867 nad linią PKP w m. Pleszew

W przypadku materiałów, dla których w/w dokumenty są wymagane przez ST, każda partia dostarczona do Robót będzie posiadać te dokumenty, określające w sposób jednoznaczny jej cechy.

Produkty przemysłowe muszą posiadać w/w dokumenty wydane przez producenta, a w razie potrzeby poparte wynikami badań wykonanych przez niego. Kopie wyników tych badań będą dostarczone przez Wykonawcę Inżynierowi.

Jakiegolwiek materiały, które nie spełniają tych wymagań będą odrzucone.

6.8. Dokumenty budowy

(1) Dziennik Budowy

Dziennik Budowy jest wymagany dokumentem prawnym obowiązującym Zamawiającego i Wykonawcę w okresie od przekazania Wykonawcy Terenu Budowy do odbioru ostatecznego. Odpowiedzialność za prowadzenie Dziennika Budowy zgodnie z obowiązującymi przepisami spoczywa na Wykonawcy.

Zapisy w Dzienniku Budowy będą dokonywane na bieżąco i będą dotyczyć przebiegu Robót, stanu bezpieczeństwa ludzi i mienia oraz technicznej i gospodarczej strony budowy.

Każdy zapis w Dzienniku Budowy będzie opatrzony datą jego dokonania, podpisem osoby, która dokonała zapisu, z podaniem jej imienia i nazwiska oraz stanowiska służbowego. Zapisy będą czytelne, dokonane trwałą techniką, w porządku chronologicznym, bezpośrednio jeden pod drugim, bez przerw.

Załączone do Dziennika Budowy protokoły i inne dokumenty będą oznaczone kolejnym numerem załącznika i opatrzone datą i podpisem Wykonawcy i Inżyniera.

Do Dziennika Budowy należy wpisywać w szczególności:

- datę przekazania Wykonawcy Terenu Budowy,
- datę przekazania przez Zamawiającego Dokumentacji Projektowej,
- uzgodnienie przez Inżyniera programu zapewnienia jakości i harmonogramów Robót,
- terminy rozpoczęcia i zakończenia poszczególnych elementów Robót,
- przebieg Robót, trudności i przeszkody w ich prowadzeniu, okresy i przyczyny przerw w Robotach,
- uwagi i polecenia Inżyniera,
- daty zarządzenia wstrzymania Robót, z podaniem powodu,
- zgłoszenia i daty odbiorów Robót zanikających i ulegających zakryciu, częściowych i ostatecznych odbiorów Robót,
- wyjaśnienia, uwagi i propozycje Wykonawcy,
- stan pogody i temperaturę powietrza w okresie wykonywania Robót podlegających ograniczeniom lub wymaganiom szczególnym w związku z warunkami klimatycznymi,
- dane dotyczące czynności geodezyjnych (pomiarowych) dokonywanych przed i w trakcie wykonywania Robót,
- dane dotyczące sposobu wykonywania zabezpieczenia Robót,
- dane dotyczące jakości materiałów, pobierania próbek oraz wyniki przeprowadzonych badań z podaniem, kto je przeprowadzał,
- wyniki prób poszczególnych elementów budowli z podaniem, kto je przeprowadzał,
- inne istotne informacje o przebiegu Robót.

MATERIAŁY PRZETARGOWE

do projektu remontu wiaduktu w ciągu drogi krajowej nr 11w km 369+867 nad linią PKP w m. Pleszew

Propozycje, uwagi i wyjaśnienia Wykonawcy, wpisane do Dziennika Budowy będą przedłożone Inżynierowi do ustosunkowania się. Decyzje Inżyniera wpisane do Dziennika Budowy Wykonawca podpisuje z zaznaczeniem ich przyjęcia lub zajęciem stanowiska.

Wpis projektanta do Dziennika Budowy obliguje Inżyniera do ustosunkowania się. Projektant nie jest jednak stroną Umowy i nie ma uprawnień do wydawania poleceń Wykonawcy Robót.

(2) Książka Obmiarów

Książka Obmiarów stanowi dokument pozwalający na rozliczenie faktycznego postępu każdego z elementów Robót. Obmiary wykonanych Robót przeprowadza się w sposób ciągły w jednostkach przyjętych w Przedmiarze Robót i wpisuje do Książki Obmiarów.

(3) Dokumenty laboratoryjne

Dzienniki laboratoryjne, deklaracje zgodności lub certyfikaty zgodności materiałów, znaki CE lub znaki budowlane wyrobów, orzeczenia o jakości materiałów, recepty robocze i kontrolne wyniki badań Wykonawcy będą gromadzone w formie uzgodnionej w programie zapewnienia jakości. Dokumenty te stanowią załączniki do odbioru Robót. Winny być udostępnione na każde życzenie Inżyniera.

(4) Pozostałe dokumenty budowy

Do dokumentów budowy zalicza się, oprócz wymienionych w pkt (1)-(3) następujące dokumenty:

- a) pozwolenie na realizację zadania budowlanego,
- b) protokoły przekazania Terenu Budowy,
- c) umowy cywilno-prawne z osobami trzecimi i inne umowy cywilno-prawne,
- d) protokoły odbioru Robót,
- e) protokoły z narad i ustaleń,
- f) korespondencję na budowie.

(5) Przechowywanie dokumentów budowy

Dokumenty budowy będą przechowywane na Terenie Budowy w miejscu odpowiednio zabezpieczonym. Zaginięcie któregośkolwiek z dokumentów budowy spowoduje jego natychmiastowe odtworzenie w formie przewidzianej prawem. Wszelkie dokumenty budowy będą zawsze dostępne dla Inżyniera i przedstawiane do wglądu na życzenie Zamawiającego.

Uznaje się, że wszelkie koszty związane z wypełnieniem wymagań określonych powyżej nie podlegają odrębnej zapłacie i są uwzględnione w cenie kontraktowej.

7. OBMIAR ROBÓT

7.1. Ogólne zasady Geodezyjnego Obmiaru Robót

Geodezyjny Obmiar Robót będzie określać faktyczny zakres wykonywanych Robót zgodnie z Dokumentacją Projektową i ST, w jednostkach ustalonych w Przedmiarze Robót.

Geodezyjnego Obmiaru Robót dokonuje Wykonawca po pisemnym powiadomieniu Inżyniera o zakresie obmierzanych Robót i terminie obmiaru, co najmniej na 3 dni przed tym terminem. Wyniki obmiaru będą wpisane do Książki Obmiarów. Jakikolwiek błąd lub przeoczenie (opuszczenie) w ilościach podanych w Przedmiarze Robót lub gdzie indziej w Specyfikacjach Technicznych nie zwalnia Wykonawcy od obowiązku ukończenia wszystkich Robót. Błędne dane zostaną poprawione wg instrukcji Inżyniera na piśmie.

MATERIAŁY PRZETARGOWE

do projektu remontu wiaduktu w ciągu drogi krajowej nr 11w km 369+867 nad linią PKP w m. Pleszew

Obmiar gotowych Robót będzie przeprowadzony z częstością wymaganą do celu miesięcznej płatności na rzecz Wykonawcy lub w innym czasie określonym w Umowie lub oczekiwanym przez Wykonawcę i Inżyniera. Do każdej częściowej sprzedaży elementów, robót czy materiałów konieczne jest dołączenie Geodezyjnych Obmiarów Robót.

Uznaje się, że wszelkie koszty związane z wypełnieniem wymagań określonych powyżej nie podlegają odrębnej zapłacie i są uwzględnione w cenie kontraktowej.

7.2. Zasady określania ilości Robót i materiałów

Długości i odległości pomiędzy wyszczególnionymi punktami skrajnymi będą obmierzone poziomo wzdłuż linii osiowej.

Jeżeli w Specyfikacji Technicznej dla danej Roboty nie postanowiono inaczej, uważa się że, mierzone ilości będą określone zgodnie z zasadami arytmetyki z dokładnością odpowiadającą podanej dla danej pozycji w kosztorysie ofertowym.

Jeśli Specyfikacje Techniczne właściwe dla danych Robót nie wymagają tego inaczej, objętości będą wyliczone w m³ jako długość pomnożona przez średni przekrój. Ilości, które mają być obmierzone wagowo, będą ważone w tonach lub kilogramach zgodnie z wymaganiami Specyfikacji Technicznych. Dla ustalenia powierzchni warstw konstrukcyjnych nawierzchni wiążące są wymiary górnej płaszczyzny warstwy.

Uznaje się, że wszelkie koszty związane z wypełnieniem wymagań określonych powyżej nie podlegają odrębnej zapłacie i są uwzględnione w cenie kontraktowej.

7.3. Urządzenia i sprzęt pomiarowy

Wszystkie urządzenia i sprzęt pomiarowy, stosowany w czasie obmiaru Robót będą zaakceptowane przez Inżyniera.

Urządzenia i sprzęt pomiarowy zostaną dostarczone przez Wykonawcę. Jeżeli urządzenia te lub sprzęt wymagają badań atestujących to Wykonawca będzie posiadać ważne świadectwa legalizacji.

Wszystkie urządzenia pomiarowe będą przez Wykonawcę utrzymywane w dobrym stanie, w całym okresie trwania Robót.

Uznaje się, że wszelkie koszty związane z wypełnieniem wymagań określonych powyżej nie podlegają odrębnej zapłacie i są uwzględnione w cenie kontraktowej.

7.4. Wagi i zasady ważenia

Wykonawca dostarczy i zainstaluje urządzenia wagowe odpowiadające odnośnym wymaganiom Specyfikacji Technicznych. Będzie utrzymywać to wyposażenie zapewniając w sposób ciągły zachowanie dokładności wg norm zatwierdzonych przez Inżyniera.

Uznaje się, że wszelkie koszty związane z wypełnieniem wymagań określonych powyżej nie podlegają odrębnej zapłacie i są uwzględnione w cenie kontraktowej.

7.5. Czas przeprowadzenia obmiaru

Geodezyjne Obmiary będą przeprowadzone przed częściowym lub ostatecznym odbiorem odcinków Robót, a także w przypadku występowania dłuższej przerwy w Robotach.

Geodezyjny Obmiar Robót zanikających przeprowadza się w czasie ich wykonywania.

Geodezyjny Obmiar Robót podlegających zakryciu przeprowadza się przed ich zakryciem.

Roboty pomiarowe do obmiaru oraz nieodzowne obliczenia będą wykonane w sposób zrozumiały i jednoznaczny. Wymiary skomplikowanych powierzchni lub objętości będą uzupełnione odpowiednimi szkicami umieszczonymi na karcie Książki Obmiarów. W razie

braku miejsca szkice mogą być dołączone w formie oddzielnego załącznika do Książki Obmiarów, którego wzór zostanie uzgodniony z Inżyniera.

Uznaje się, że wszelkie koszty związane z wypełnieniem wymagań określonych powyżej nie podlegają odrębnej zapłacie i są uwzględnione w cenie kontraktowej.

8. ODBIÓR ROBÓT

8.1. Rodzaje odbiorów robót

W zależności od ustaleń odpowiednich ST, Roboty podlegają następującym etapom odbioru:

- a) odbiorowi Robót zanikających i ulegających zakryciu,
- b) odbiorowi częściowemu,
- c) odbiorowi ostatecznemu,
- d) odbiorowi przed upływem rękojmi.

8.2. Odbiór Robót zanikających i ulegających zakryciu

Odbiór Robót zanikających i ulegających zakryciu polega na finalnej ocenie ilości i jakości wykonywanych Robót, które w dalszym procesie realizacji ulegną zakryciu.

Odbiór Robót zanikających i ulegających zakryciu będzie dokonany w czasie umożliwiającym wykonanie ewentualnych korekt i poprawek bez hamowania ogólnego postępu Robót. Odbioru Robót dokonuje Inżynier.

Gotowość danej części Robót do odbioru zgłasza Wykonawca wpisem do Dziennika Budowy i jednoczesnym powiadomieniem Inżyniera. Odbiór będzie przeprowadzony niezwłocznie, nie później jednak niż w ciągu 3 dni od daty zgłoszenia wpisem do Dziennika Budowy i powiadomienia o tym fakcie Inżyniera.

Jakość i ilość Robót ulegających zakryciu ocenia Inżynier na podstawie dokumentów zawierających komplet wyników badań laboratoryjnych i w oparciu o przeprowadzone pomiary, w konfrontacji z Dokumentacją Projektową, ST i uprzednimi ustaleniami.

Inżynier może żądać odkrycia robót zakrytych, jeśli nie zostały zgłoszone do odbioru lub odmówić płatności za te roboty.

Koszt przygotowania dokumentacji odbiorowej, nie podlega odrębnej zapłacie i przyjmuje się, że jest włączony w cenę kontraktową.

8.3. Odbiór częściowy

Odbiór częściowy polega na ocenie ilości i jakości wykonanych części Robót. Odbioru częściowego Robót dokonuje się wg zasad jak przy odbiorze ostatecznym Robót. Odbioru Robót dokonuje Inżynier.

8.4. Odbiór ostateczny Robót

8.4.1. Zasady odbioru ostatecznego robót

Odbiór ostateczny polega na finalnej ocenie rzeczywistego wykonania Robót w odniesieniu do ich ilości, jakości i wartości.

Całkowite zakończenie Robót oraz gotowość do odbioru ostatecznego będzie stwierdzona przez Wykonawcę wpisem do Dziennika Budowy z bezzwłocznym powiadomieniem na piśmie o tym fakcie Inżyniera.

Odbiór ostateczny Robót nastąpi w terminie ustalonym w Dokumentach Umowy, licząc od dnia potwierdzenia przez Inżyniera zakończenia Robót i przyjęcia dokumentów, o których mowa w punkcie 8.4.2.

MATERIAŁY PRZETARGOWE

do projektu remontu wiaduktu w ciągu drogi krajowej nr 11w km 369+867 nad linią PKP w m. Pleszew

Odbioru ostatecznego Robót dokona komisja wyznaczona przez Zamawiającego w obecności Inżyniera i Wykonawcy. Komisja odbierająca Roboty dokona ich oceny jakościowej na podstawie przedłożonych dokumentów, wyników badań i pomiarów, ocenie wizualnej oraz zgodności wykonania Robót z Dokumentacją Projektową i ST.

W toku odbioru ostatecznego Robót komisja zapozna się z realizacją ustaleń przyjętych w trakcie odbiorów Robót zanikających i ulegających zakryciu.

W przypadku stwierdzenia przez komisję, wad trwałych nie mających większego wpływu na cechy eksploatacyjne obiektu i bezpieczeństwo ruchu, komisja dokona potrąceń zgodnie z Instrukcją DPT-14 Ocena jakości na drogach krajowych, Część I - roboty drogowe- Załącznik do Zarządzenia nr 10 Generalnego Dyrektora Dróg publicznych z dnia 30 marca 2017 (ze zmianami) lub potrąceń zgodnie z Warunkami Realizacji Inwestycji.

Uznaje się, że wszelkie koszty związane z wypełnieniem wymagań określonych powyżej nie podlegają odrębnej zapłacie i są uwzględnione w cenie kontraktowej.

8.4.2. Dokumenty do odbioru ostatecznego

Podstawowym dokumentem do dokonania odbioru ostatecznego Robót jest protokół odbioru ostatecznego Robót sporządzony wg wzoru ustalonego przez Zamawiającego.

Do odbioru ostatecznego Wykonawca jest zobowiązany przygotować następujące dokumenty:

1. Dokumentację Projektową podstawową z naniesionymi zmianami oraz dodatkową, jeśli została sporządzona w trakcie realizacji Umowy.
2. Specyfikacje Techniczne (podstawowe z Umowy i ew. uzupełniające lub zamienne).
3. Recepty i ustalenia technologiczne.
4. Dzienniki Budowy i Książki Obmiarów (oryginały).
5. Wyniki pomiarów kontrolnych oraz badań i oznaczeń laboratoryjnych, zgodnie z ST i ew. PZJ.
6. Informacja o znakach CE i znakach budowlanych wyrobów umieszczone na opakowaniach lub dołączone do dokumentów handlowych oraz oświadczenia o zgodności.
7. Opinię technologiczną sporządzoną na podstawie wszystkich wyników badań i pomiarów załączonych do dokumentów odbioru, wykonanych zgodnie z ST i PZJ.
8. Geodezyjną inwentaryzację powykonawczą robót i sieci uzbrojenia terenu w formie elektronicznej edytowalnej (na płycie CD) wraz z przekazaniem pliku txt określającego listę punktów osnowy wykorzystanej do tego pomiaru (xyh). Wyniki pomiaru sytuacyjno-wysokościowego należy przedstawić na podkładzie rastrowym projektu zagospodarowania terenu.
9. Kopię mapy zasadniczej powstałej w wyniku geodezyjnej inwentaryzacji powykonawczej, w formie elektronicznej edytowalnej na płycie CD wg programu uzgodnionego z Zamawiającym oraz wydruku (3 egz.) wraz z dowodem złożenia jej w Powiatowym Ośrodku Dokumentacji Geodezyjnej i Kartograficznej-
10. Operat usytuowania punktów pomiarowych.

W przypadku, gdy wg komisji, Roboty pod względem przygotowania dokumentacyjnego nie będą gotowe do odbioru ostatecznego, komisja w porozumieniu z Wykonawcą wyznaczy ponowny termin odbioru ostatecznego Robót.

Uznaje się, że wszelkie koszty związane z wypełnieniem wymagań określonych powyżej nie podlegają odrębnej zapłacie i są uwzględnione w cenie kontraktowej.

8.5. Odbiór przed upływem okresu rękojmi

Odbiór przed okresem rękojmi polega na ocenie wykonanych Robót związanych z usunięciem wad zaistniałych w okresie rękojmi. Odbiór przed upływem okresu rękojmi będzie dokonany na

MATERIAŁY PRZETARGOWE

do projektu remontu wiaduktu w ciągu drogi krajowej nr 11w km 369+867 nad linią PKP w m. Pleszew

podstawie oceny wizualnej obiektu z uwzględnieniem zasad opisanych w punkcie 8.4. „Odbiór ostateczny Robót”.

9. PODSTAWA PŁATNOŚCI

9.1 Podstawę płatności określa umowa z Wykonawcą o roboty budowlane.

9.2 Objazdy, Przejazdy, drogi tymczasowe i Organizacja Ruchu

Koszt Objazdów, Przejazdów, dróg tymczasowych i Organizacji ruchu obejmuje wszystkie koszty związane z wykonaniem, ustawieniem utrzymaniem i demontażem oznakowania, a w tym:

- (a) Wprowadzenie ewentualnych zmian do Projektu Organizacji Ruchu wraz z dostarczeniem kopii Projektu Inżynierowi i wprowadzaniem dalszych zmian i uzgodnień wynikających z postępu Robót.
- (b) Wykonanie tymczasowego oznakowania i oświetlenia zgodnie z wymaganiami bezpieczeństwa ruchu.
- (c) Opłaty/dzierżawy terenu.
- (d) Przygotowanie terenu.
- (e) Wzmocnienie podłoża pod drogi tymczasowe i rusztowania.
- (f) Dostarczenie i wykonanie konstrukcji tymczasowej nawierzchni, ramp, chodników, krawężników, barier, oznakowań i drenażu.
- (g) Wykonanie remontu cząstkowego dróg objazdowych, a w przypadku znacznego uszkodzenia nawierzchni dróg objazdowych – wykonanie nowej nawierzchni na koszt Wykonawcy w technologii odpowiadającej istniejącej nawierzchni.
- (h) Uzupełnienie ubytków pobocza dróg dojazdowych gruntem z dokopu.
- (i) Zakupy i koszty zakupu potrzebnych materiałów.
- (j) Dostarczenie i koszty dostarczenia potrzebnych materiałów.
- (k) Koszt zapewnienia niezbędnych czynników produkcji.

Koszt Utrzymania objazdów, przejazdów dróg tymczasowych i organizacji ruchu obejmuje:

- (a) Oczyszczanie, przestawienie, przykrycie i usunięcie tymczasowych oznakowań pionowych, poziomych, barier i świateł.
- (b) Utrzymanie płynności ruchu publicznego.
- (c) Utrzymanie płynności ruchu publicznego z uwzględnieniem kierowania ruchem przy pomocy przeszkolonych sygnalistów.
- (d) Utrzymanie w wymaganym stanie technicznym tymczasowych nawierzchni, chodników, krawężników, barier, oznakowań i drenażu.

Koszt Likwidacji objazdów/przejazdów i organizacji ruchu obejmuje:

- (a) Usunięcie wbudowanych materiałów i oznakowania.
- (b) Doprowadzenie terenu do stanu pierwotnego.

Uznaje się, że wszelkie koszty związane z wypełnieniem wymagań określonych powyżej nie podlegają odrębnej zapłacie i są uwzględnione w cenie kontraktowej.

9.3. Zaplecze Wykonawcy

Zaplecze Wykonawcy składa się z niezbędnych instalacji, urządzeń, biur, placów składowych oraz dróg dojazdowych i wewnętrznych potrzebnych do realizacji wymienionych Robót.

Koszt urządzenia Zaplecza Wykonawcy obejmuje:

MATERIAŁY PRZETARGOWE

do projektu remontu wiaduktu w ciągu drogi krajowej nr 11w km 369+867 nad linią PKP w m. Pleszew

(a) Urządzenie Zaplecza Wykonawcy obejmuje zainstalowanie i wykonanie wszystkich niezbędnych urządzeń, instalacji, dróg dojazdowych i wewnętrznych, biur (w tym kontenerów biurowych na terenie budowy i w pobliżu obiektów mostowych), placów i zabezpieczeń potrzebnych Wykonawcy przy realizacji Robót.

(b) Opłaty/dzierżawy terenu

(c) Przygotowanie terenu

(d) Utrzymanie Zaplecza Wykonawcy przez czas trwania Robót oraz wszystkie koszty eksploatacyjne związane z użytkowaniem powyższego Zaplecza.

Likwidacja Zaplecza Wykonawcy obejmuje usunięcie wszystkich urządzeń, instalacji, dróg dojazdowych i wewnętrznych, biur, placów zabezpieczeń., oczyszczenie terenu i doprowadzenie do stanu pierwotnego.

Koszt organizacji i utrzymania zaplecza Wykonawcy mieszczą się w kosztach ogólnych budowy i obciążają Wykonawcę robót.

9.4. Zaplecze Zamawiającego i Inżyniera Kontraktu

Wykonawca jest zobowiązany urządzić pomieszczenia biurowe Zamawiającego, Inżyniera Kontraktu i jego personelu w bezpośrednim sąsiedztwie biura budowy i utrzymać je w dobrym stanie wraz z wyszczególnionym niżej wyposażeniem oraz parkingiem dla 3 samochodów i drogami dojazdowymi.

Wykonawca zapewni utrzymanie Zaplecza Zamawiającego i utrzymanie biura Inżyniera Kontraktu, które obejmuje utrzymanie pomieszczeń i instalacji w należytej sprawności wraz z kosztami eksploatacji, utrzymanie czystości biura, niezbędnego zabezpieczenia(bhp, ppoż.), utrzymanie wszystkich tych urządzeń w dobrym stanie, a w razie konieczności ich wymiana na nowe. Zabezpieczenie niezbędnych obsługa serwisowych dlatego sprzętu.

Wykonawca wyposaży Zaplecze Inżyniera Kontraktu w niżej wymieniony sprzęt i utrzyma go w dobrym stanie w czasie trwania Kontraktu.

Wymagania dotyczące pomieszczeń zaplecza Zamawiającego i Inżyniera kontraktu:

1. Pomieszczenia Inżyniera i Inspektorów Nadzoru:
 - a. 1 pomieszczenie o powierzchni min. 12 m²,
 - b. 1 pomieszczenie o powierzchni min. 25 m²,
 - c. dostęp do pomieszczeń socjalnych (WC, zaplecze socjalne),
2. Wyposażenie poszczególnych pomieszczeń:
 - a. Pomieszczenie o powierzchni min. 12m²:
 - dwa komplety – biurko (120x70 cm) z krzesłem z kółkami oraz podłokietnikami,
 - dwie szafy biurowe wys. min 1.80m szer.80 cm z 5 półkami zamykane na klucz,
 - wolnostojący wieszak na ubrania,
 - kontener pod każde biurko zamykany na klucz,
 - b. Pomieszczenie o powierzchni min 25 m²:
 - stół konferencyjny wraz z min. 16 krzesłami,
 - wolnostojący wieszak na ubrania,

Wykonawca wyposaży zaplecze socjalne w szklanki (ceramiczne kubki na ciepłe i zimne napoje) w ilości min 16 szt., sprawny czajnik elektryczny, łyżeczki deserowe, cukierniczkę.

Pomieszczenia te powinny być wyposażone w sprawną instalację elektryczną, grzewczą, wodną, sanitarną oraz klimatyzację wraz z dostawami niezbędnych mediów.

MATERIAŁY PRZETARGOWE

do projektu remontu wiaduktu w ciągu drogi krajowej nr 11w km 369+867 nad linią PKP w m. Pleszew

Wykonawca zapewni dostęp do internetu na zapleczu Zamawiającego.

10. PRZEPISY ZWIĄZANE

1. Ustawa z dnia 7 lipca 1994 - Prawo budowlane (Dz.U. Nr 89 z 25.08.1994r, poz. 414 z późniejszymi zmianami wraz z aktami wykonawczymi).
2. Rozporządzenie Ministra Infrastruktury z 26.06.2002 r. w sprawie dziennika budowy, montażu i rozbiórki tablicy informacyjnej oraz ogłoszenia zawierającego dane dotyczące bezpieczeństwa pracy i ochrony zdrowia. (Dz.U. Nr 108 z 17.07.2002r., poz.953).
3. Rozporządzenie Ministra Gospodarki Przestrzennej i Budownictwa z 30.12.1994r w sprawie samodzielnych funkcji technicznych w budownictwie (Dz.U Nr 8 z 1994r., poz. 38).
4. Rozporządzenie Ministra Gospodarki Przestrzennej i Budownictwa z 21.02.1995r w sprawie rodzaju i zakresu opracowań geodezyjno-kartograficznych oraz czynności geodezyjnych obowiązujących w budownictwie (Dz.U Nr 25, poz. 133 z dnia 13 marca 1995r).
5. Ustawa z dnia 17 maja 1989 roku - Prawo geodezyjne i kartograficzne (Dz.U. Nr 30 z 1989r., poz. 163 z późniejszymi zmianami).
6. Ustawa z dnia 21 marca 1985 r. o drogach publicznych (Dz.U. Nr 14, poz. 60 z późniejszymi zmianami).
7. Ustawa z dnia 16 kwietnia 2004r. o wyrobach budowlanych (Dz. U. nr 92 poz. 881).
8. Ustawa z dnia 29 stycznia 2004r. Prawo zamówień publicznych (tekst jednolity Dz.U.nr.164 poz.1163 z późniejszymi zmianami).

MATERIAŁY PRZETARGOWE

do projektu remontu wiaduktu w ciągu drogi krajowej nr 11w km 369+867 nad linią PKP w m. Pleszew

SPECYFIKACJA TECHNICZNA

D.01.01.01.

**WYZNACZENIE TRASY
I PUNKTÓW WYSOKOŚCIOWYCH**

1. Wstęp

1.1.Przedmiot ST

Przedmiotem niniejszej specyfikacji technicznej (ST) są wymagania dotyczące wykonania i odbioru robót związanych z wyznaczeniem trasy drogowej i jej punktów wysokościowych w związku z remontem wiaduktu w ciągu drogi krajowej nr 11 w km 369+867 nad linią PKP w miejscowości Pleszew.

1.2. Zakres stosowania ST

Specyfikacja Techniczna jest stosowana jako dokument przetargowy i kontraktowy przy zleceniu i realizacji robót wymienionych w punkcie 1.1.

1.3. Zakres robót objętych ST

Ustalenia zawarte w niniejszej specyfikacji dotyczą zasad prowadzenia robót związanych z wszystkimi czynnościami umożliwiającymi i mającymi na celu wyznaczenie w terenie przebiegu trasy drogowej oraz położenia obiektów inżynierskich.

1.3.1. Wyznaczenie trasy i punktów wysokościowych

Roboty pomiarowe, związane z wyznaczeniem tras i punktów wysokościowych obejmują:

- a) wyznaczenie sytuacyjne i wysokościowe punktów głównych osi tras i punktów wysokościowych,
- b) uzupełnienie osi trasy dodatkowymi punktami (wyznaczenie osi),
- c) wyznaczenie dodatkowych punktów wysokościowych (reperów roboczych),
- d) wyznaczenie przekrojów poprzecznych,
- e) zastabilizowanie punktów w sposób trwały, ochrona ich przed zniszczeniem oraz oznakowanie w sposób ułatwiający odszukanie i ewentualne odtworzenie,
- f) wykonanie geodezyjnej dokumentacji powykonawczej w tym sporządzenie map powykonawczych oraz wykonanie w ramach pomiaru powykonawczego szkicu przebiegu granic prawnych z ich stabilizacją w terenie znakami granicznymi typ 36a (zgodnie z normą BN-67/6744-09) i świadcami betonowymi tych znaków wykonanymi zgodnie z załączonym rysunkiem (Rys. nr 1) nie rzadziej niż 25m.

1.3.2. Wyznaczenie obiektów mostowych

Roboty pomiarowe, związane z wyznaczeniem obiektów mostowych obejmują:

- a) sprawdzenie wyznaczenia osi obiektu i punktów wysokościowych,
- b) zastabilizowanie punktów w sposób trwały, ochronę ich przed zniszczeniem, oznakowanie w sposób ułatwiający odszukanie i ewentualne odtworzenie
- c) wyznaczenie usytuowania obiektu (kontur, podpory, punkty).

1.3.3. Wykonanie inwentaryzacji powykonawczej wykonanych robót.

1.4. Określenia podstawowe

1.4.1. Punkty główne trasy - punkty załamania osi trasy, punkty kierunkowe oraz początkowy i końcowy punkt trasy.

MATERIAŁY PRZETARGOWE

do projektu remontu wiaduktu w ciągu drogi krajowej nr 11w km 369+867 nad linią PKP w m. Pleszew

1.4.2. Pozostałe określenia podstawowe są zgodne z obowiązującymi, odpowiednimi polskimi normami i z definicjami podanymi w ST D-M.00.00.00 „Wymagania ogólne” pkt 1.4.

1.5. Ogólne wymagania dotyczące robót

Ogólne wymagania dotyczące robót podano w ST D-M.00.00.00 „Wymagania ogólne” pkt 1.5.

2. Materiały

2.1. Ogólne wymagania dotyczące materiałów

Ogólne wymagania dotyczące materiałów, ich pozyskiwania i składowania podano w ST D-M.00.00.00 „Wymagania ogólne” pkt 2.

2.2. Rodzaje materiałów

Do utrwalenia punktów głównych trasy należy stosować pale drewniane z gwoździem lub prętem stalowym, słupki betonowe albo rury metalowe o długości około 0,50 metra.

Pale drewniane umieszczone poza granicą robót ziemnych, w sąsiedztwie punktów załamania trasy, powinny mieć średnicę od 0,15 do 0,20 m i długość od 1,5 do 1,7 m.

Do stabilizacji pozostałych punktów należy stosować paliki drewniane średnicy od 0,05 do 0,08 m i długości około 0,30 m, a dla punktów utrwalanych w istniejącej nawierzchni bolce stalowe średnicy 5 mm i długości od 0,04 do 0,05 m.

„Świadki” powinny mieć długość około 0,50 m i przekrój prostokątny.

3. Sprzęt

3.1. Ogólne wymagania dotyczące sprzętu

Ogólne wymagania dotyczące sprzętu podano w ST D-M.00.00.00 „Wymagania ogólne” pkt 3.

3.2. Sprzęt pomiarowy

Do wyznaczenia sytuacyjnego trasy i punktów wysokościowych należy stosować następujący sprzęt:

- teodolity lub tachimetry,
- niwelatory,
- dalmierze,
- tyczki,
- łąty,
- taśmy stalowe, szpilki.

Sprzęt stosowany do wyznaczenia trasy drogowej i jej punktów wysokościowych powinien gwarantować uzyskanie wymaganej dokładności pomiaru.

4. Transport

4.1. Ogólne wymagania dotyczące transportu

Ogólne wymagania dotyczące transportu podano w ST D-M.00.00.00 „Wymagania ogólne” pkt 4.

4.2. Transport sprzętu i materiałów

Sprzęt i materiały do wyznaczenia trasy można przewozić dowolnymi środkami transportu.

5. Wykonanie robót

5.1. Ogólne zasady wykonania robót

Ogólne zasady wykonania robót podano w ST D-M.00.00.00 „Wymagania ogólne” pkt 5.

5.2. Zasady wykonywania prac pomiarowych

Prace pomiarowe powinny być wykonane zgodnie z obowiązującymi Instrukcjami GUGiK (od 1 do 7).

Przed przystąpieniem do robót Wykonawca powinien przejąć od Zamawiającego dane zawierające lokalizację i współrzędne punktów głównych trasy oraz reperów.

W oparciu o materiały dostarczone przez Zamawiającego, Wykonawca powinien przeprowadzić obliczenia i pomiary geodezyjne niezbędne do szczegółowego wytyczenia robót.

Prace pomiarowe powinny być wykonane przez osoby posiadające odpowiednie kwalifikacje i uprawnienia.

Wykonawca powinien natychmiast poinformować Inżyniera o wszelkich błędach wykrytych w wytyczeniu punktów głównych trasy i (lub) reperów roboczych. Błędy te powinny być usunięte na koszt Zamawiającego.

Wykonawca powinien sprawdzić czy rzędne terenu określone w dokumentacji projektowej są zgodne z rzeczywistymi rzędnymi terenu. Jeżeli Wykonawca stwierdzi, że rzeczywiste rzędne terenu istotnie różnią się od rzędnych określonych w dokumentacji projektowej, to powinien powiadomić o tym Inżyniera. Ukształtowanie terenu w takim rejonie nie powinno być zmieniane przed podjęciem odpowiedniej decyzji przez Inżyniera. Wszystkie roboty dodatkowe, wynikające z różnic rzędnych terenu podanych w dokumentacji projektowej i rzędnych rzeczywistych, akceptowane przez Inżyniera, zostaną wykonane na koszt Zamawiającego. Zaniechanie powiadomienia Inżyniera oznacza, że roboty dodatkowe w takim przypadku obciążą Wykonawcę.

Wszystkie roboty, które bazują na pomiarach Wykonawcy, nie mogą być rozpoczęte przed zaakceptowaniem wyników pomiarów przez Inżyniera.

Punkty wierzchołkowe, punkty główne trasy i punkty pośrednie osi trasy muszą być zaopatrzone w oznaczenia określające w sposób wyraźny i jednoznaczny charakterystykę i położenie tych punktów. Forma i wzór tych oznaczeń powinny być zaakceptowane przez Inżyniera.

Wykonawca jest odpowiedzialny za ochronę wszystkich punktów pomiarowych i ich oznaczeń w czasie trwania robót. Jeżeli znaki pomiarowe przekazane przez Zamawiającego zostaną zniszczone przez Wykonawcę świadomie lub wskutek zaniedbania, a ich odtworzenie

jest konieczne do dalszego prowadzenia robót, to zostaną one odtworzone na koszt Wykonawcy.

Wszystkie pozostałe prace pomiarowe konieczne dla prawidłowej realizacji robót należą do obowiązków Wykonawcy.

5.3. Sprawdzenie wyznaczenia punktów głównych osi trasy i punktów wysokościowych

Punkty wierzchołkowe trasy i inne punkty główne powinny być zastabilizowane w sposób trwały, przy użyciu pali drewnianych lub słupków betonowych, a także dowiązane do punktów pomocniczych, położonych poza granicą robót ziemnych. Maksymalna odległość pomiędzy punktami głównymi na odcinkach prostych nie może przekraczać 500 m.

Zamawiający powinien założyć robocze punkty wysokościowe (repery robocze) wzdłuż osi trasy drogowej, a także przy każdym obiekcie inżynierskim.

Maksymalna odległość między reperami roboczymi wzdłuż trasy drogowej w terenie płaskim powinna wynosić 500 metrów, natomiast w terenie falistym i górskim powinna być odpowiednio zmniejszona, zależnie od jego konfiguracji.

Repery robocze należy założyć poza granicami robót związanych z wykonaniem trasy drogowej i obiektów towarzyszących. Jako repery robocze można wykorzystać punkty stałe na stabilnych, istniejących budowlach wzdłuż trasy drogowej. O ile brak takich punktów, repery robocze należy założyć w postaci słupków betonowych lub grubych kształtowników stalowych, osadzonych w gruncie w sposób wykluczający osiadanie, zaakceptowany przez Inżyniera.

Rzędne reperów roboczych należy określać z taką dokładnością, aby średni błąd niwelacji po wyrównaniu był mniejszy od 4 mm/km, stosując niwelację podwójną w nawiązaniu do reperów państwowych.

Repery robocze powinny być wyposażone w dodatkowe oznaczenia, zawierające wyraźne i jednoznaczne określenie nazwy repery i jego rzędnej.

5.4. Wyznaczenie osi trasy

Tyczenie osi trasy należy wykonać w oparciu o dokumentację projektową oraz inne dane geodezyjne przekazane przez Zamawiającego, przy wykorzystaniu sieci poligonizacji państwowej albo innej osnowy geodezyjnej, określonej w dokumentacji projektowej.

Oś trasy powinna być wyznaczona w punktach głównych i w punktach pośrednich w odległości zależnej od charakterystyki terenu i ukształtowania trasy, lecz nie rzadziej niż co 50 metrów.

Dopuszczalne odchylenie sytuacyjne wytyczonej osi trasy w stosunku do dokumentacji projektowej nie może być większe niż 1 cm. Rzędne niwelety punktów osi trasy należy wyznaczyć z dokładnością do 1 cm w stosunku do rzędnych niwelety określonych w dokumentacji projektowej.

Do utrwalenia osi trasy w terenie należy użyć materiałów wymienionych w pkt 2.2.

Usunięcie pali z osi trasy jest dopuszczalne tylko wówczas, gdy Wykonawca robót zastąpi je odpowiednimi palami po obu stronach osi, umieszczonych poza granicą robót.

5.5. Wyznaczenie przekrojów poprzecznych

Wyznaczenie przekrojów poprzecznych obejmuje wyznaczenie krawędzi nasypów i wykopów na powierzchni terenu (określenie granicy robót), zgodnie z dokumentacją projektową oraz w miejscach wymagających uzupełnienia dla poprawnego przeprowadzenia robót i w miejscach zaakceptowanych przez Inżyniera.

MATERIAŁY PRZETARGOWE

do projektu remontu wiaduktu w ciągu drogi krajowej nr 11w km 369+867 nad linią PKP w m. Pleszew

Do wyznaczania krawędzi nasypów i wykopów należy stosować dobrze widoczne paliki lub wiechy. Wiechy należy stosować w przypadku nasypów o wysokości przekraczającej 1 metr oraz wykopów głębszych niż 1 metr. Odległość między palikami lub wiechami należy dostosować do ukształtowania terenu oraz geometrii trasy drogowej. Odległość ta co najmniej powinna odpowiadać odstępowi kolejnych przekrojów poprzecznych.

Profilowanie przekrojów poprzecznych musi umożliwiać wykonanie nasypów i wykopów o kształcie zgodnym z dokumentacją projektową.

5.6. Wyznaczenie położenia obiektów mostowych

Dla każdego z obiektów mostowych należy wyznaczyć jego położenie w terenie poprzez:

- a) wytyczenie osi obiektu,
- b) wytyczenie punktów określających usytuowanie (kontur) obiektu.

Położenie obiektu w planie należy określić z dokładnością określoną w punkcie 5.4.

6. Kontrola jakości robót

6.1. Ogólne zasady kontroli jakości robót

Ogólne zasady kontroli jakości robót podano w ST D-M.00.00.00 „Wymagania ogólne” pkt 6.

6.2. Kontrola jakości prac pomiarowych

Kontrolę jakości prac pomiarowych związanych z wyznaczeniem trasy i punktów wysokościowych należy prowadzić według ogólnych zasad określonych w instrukcjach i wytycznych GUGiK (1,2,3,4,5,6,7) zgodnie z wymaganiami podanymi w pkt 5.4.

7. Obmiar robót

7.1. Ogólne zasady obmiaru robót

Ogólne zasady obmiaru robót podano w ST D-M.00.00.00 „Wymagania ogólne” pkt 7.

7.2. Jednostka obmiarowa

Jednostką obmiarową jest km (kilometr) wyznaczonej trasy w terenie.

Obmiar robót związanych z wyznaczeniem obiektów jest częścią obmiaru robót mostowych.

8. Odbiór robót

8.1. Ogólne zasady odbioru robót

Ogólne zasady odbioru robót podano w ST D-M.00.00.00 „Wymagania ogólne” pkt 8.

8.2. Sposób odbioru robót

Odbiór robót związanych z wyznaczeniem trasy w terenie następuje na podstawie szkiców i dzienników pomiarów geodezyjnych lub protokołu z kontroli geodezyjnej, które Wykonawca przedkłada Inżynierowi.

9. Podstawa płatności

9.1. Ogólne ustalenia dotyczące podstawy płatności

Ogólne ustalenia dotyczące podstawy płatności podano w ST D-M.00.00.00 „Wymagania ogólne” pkt 9.

9.2. Cena jednostki obmiarowej

Cena wykonania robót obejmuje:

- sprawdzenie wyznaczenia punktów głównych osi trasy i punktów wysokościowych,
- uzupełnienie osi trasy dodatkowymi punktami,
- wyznaczenie dodatkowych punktów wysokościowych,
- wyznaczenie przekrojów poprzecznych z ewentualnym wytyczeniem dodatkowych przekrojów,
- zastabilizowanie punktów w sposób trwały, ochrona ich przed zniszczeniem i oznakowanie ułatwiające odszukanie i ewentualne odtworzenie,
- wykonanie pomiarów dla inwentaryzacji powykonawczej obiektu,
- wykonanie geodezyjnej dokumentacji powykonawczej (na mapie zasadniczej i włączenie jej do zasobów geodezyjnych). w tym sporządzenie map powykonawczych oraz wykonanie w ramach pomiaru powykonawczego szkicu przebiegu granic prawnych z ich stabilizacją w terenie znakami granicznymi typ 36a (zgodnie z normą BN-67/6744-09) i świadkami betonowymi tych znaków wykonanymi zgodnie z załączonym rysunkiem (Rys. nr 1) nie rzadziej niż 25m.

10. Przepisy związane

1. Instrukcja techniczna 0-1. Ogólne zasady wykonywania prac geodezyjnych.
2. Instrukcja techniczna G-3. Geodezyjna obsługa inwestycji, Główny Urząd Geodezji i Kartografii, Warszawa 1979.
3. Instrukcja techniczna G-1. Geodezyjna osnowa pozioma, GUGiK 1978.
4. Instrukcja techniczna G-2. Wysokościowa osnowa geodezyjna, GUGiK 1983.
5. Instrukcja techniczna G-4. Pomiary sytuacyjne i wysokościowe, GUGiK 1979.
6. Wytyczne techniczne G-3.2. Pomiary realizacyjne, GUGiK 1983.
7. Wytyczne techniczne G-3.1. Osnowy realizacyjne, GUGiK 1983.

MATERIAŁY PRZETARGOWE

do projektu remontu wiaduktu w ciągu drogi krajowej nr 11w km 369+867 nad linią PKP w m. Pleszew



Rys. 1 Świadek punktu granicznego, pomalowany na żółto z czarnym napisem, wykonany z betonu C20/25 (B-25) zbrojonego 4 prętami $\phi 10$

MATERIAŁY PRZETARGOWE

do projektu remontu wiaduktu w ciągu drogi krajowej nr 11w km 369+867 nad linią PKP w m. Pleszew

SPECYFIKACJA TECHNICZNA

D.01.02.03.

**WYBURZENIE OBIEKTÓW BUDOWLANYCH
I INŻYNIERSKICH**

1. Wstęp

1.1. Przedmiot ST

Przedmiotem niniejszej Specyfikacji Technicznej są wymagania dotyczące wykonywania i odbioru robót rozbiórkowych i przygotowawczych w związku z remontem wiaduktu w ciągu drogi krajowej nr 11 w km 369+867 nad linią PKP w miejscowości Pleszew.

1.2. Zakres stosowania ST

Specyfikacja Techniczna jest stosowana jako dokument przetargowy i kontraktowy przy zlecaniu i realizacji robót wymienionych w punkcie 1.1.

1.3. Zakres robót objętych ST

Ustalenia zawarte w niniejszej specyfikacji dotyczą prowadzenia robót rozbiórkowych i obejmują:

- a) demontaż istniejących barieroporeczy,
- b) demontaż kamiennych krawężników,
- c) rozbiórkę gzymsu płyty pomostowej (z wycięciem zbrojenia),
- d) skucie betonowego wypełnienia chodników,
- e) demontaż istniejącej izolacji płyty pomostowej z papy termozgrzewalnej,
- f) wykucie istniejących wpustów z płyty pomostowej,
- g) wykucie istniejących sączków z płyty pomostowej,
- h) demontaż istniejących rur spustowych śr. 160mm, przymocowanych do filarów wiaduktu,
- i) sfrezowanie istniejącej płyty pomostowej na głębokość 2cm,
- j) wykucie istniejących urządzeń dylatacyjnych i rozbiórka końcówki płyty pomostowej w celu utworzenia niszy dla urządzenia dylatacyjnego,
- k) rozbiórka skrzydeł przyczółków do poziomu ławy podłożyskowej (z wycięciem istniejącego zbrojenia),
- l) rozbiórka ściany zapleczonej przyczółka gr. 20cm do poziomu ławy podłożyskowej (z wycięciem istniejącego zbrojenia),
- m) rozbiórka istniejących płyt przejściowych,
- n) rozbiórka betonu przy skrzydłach przyczółków, stanowiącego fundament bariery ochronnej,
- o) rozbiórka górnej części schodów skarpowych,
- p) demontaż górnej części balustrady przy schodach skarpowych,
- q) rozbiórka istniejącego umocnienia skarpy z betonu i kostki betonowej,
- r) rozbiórka istniejącego betonowego murku u podnóża skarpy,
- s) rozbiórka istniejącego ścieku u podnóża skarpy,
- t) rozbiórka istniejącego ścieku skarpowego,
- u) wywiercenie w ustroju nośnym otworów na umieszczenie sączków,
- v) wywiezienie usuniętej papy termozgrzewalnej z terenu rozbiórki (transport na składowisko Wykonawcy z mech. załadunkiem i rozładunkiem),
- w) wywiezienie złomu z terenu rozbiórki (transport na składowisko Wykonawcy z mech. załadunkiem i rozładunkiem),

MATERIAŁY PRZETARGOWE

do projektu remontu wiaduktu w ciągu drogi krajowej nr 11w km 369+867 nad linią PKP w m. Pleszew

- x) wywiezienie gruzu z terenu rozbiórki (transport na składowisko Wykonawcy z mech. załadunkiem i rozładunkiem),
- y) załadunek i odtransportowanie materiałów do ponownego wykorzystania pochodzących z rozbiórki na miejsce wskazane przez Kierownika Projektu.

1.4. Określenia podstawowe

Określenia podane w niniejszej ST są zgodne z obowiązującymi odpowiednimi normami i ST D-M.00.00.00 "Wymagania ogólne".

1.5. Wymagania dotyczące robót

Wykonawca robót jest odpowiedzialny za jakość ich wykonania oraz za zgodność z Dokumentacją Projektową i poleceniami Kierownika Projektu. Ogólne wymagania dotyczące robót podano w ST D-M.00.00.00 "Wymagania ogólne".

2. Materiały

Nie występują.

3. Sprzęt

- 3.1. Młoty pneumatyczne (wraz ze sprężarką powietrzną przewoźną, spalinową) - do rozkruszenia betonu rozbieranych elementów.
- 3.2. Palniki tlenowo-acetylenowe do cięcia zbrojenia.
- 3.3. Piły mechaniczne do cięcia betonu o regulowanej głębokości cięcia.
- 3.4. Zawiesia do demontażu elementów o masie do 0,5t.
- 3.5. Dźwig samochodowy – do demontażu elementów balustrady.
- 3.6. Samochody do przewiezienia elementów rozbiórkowych na składowisko.
- 3.7. Rusztowania
 - przestawnych klatek rusztowaniowych z rur stalowych średnicy od 38 do 63,5 mm, o wymiarach klatek około 1,2 x 1,5 m lub płaskich klatek rusztowaniowych (np. z rur stalowych średnicy 108 mm i kątowników 45 x 45 x 5 mm i 70 x 70 x 7 mm), o wymiarach klatek około 1,1 x 1,5 m,
 - rusztowań z rur stalowych średnicy od 33,5 do 76,1 mm połączonych łącznikami w ramownice i kratownice.

4. Transport

- 4.1. Do przewiezienia elementów rozbiórkowych na składowisko zastosować samochody o ładowności odpowiedniej do przewożonych elementów.
Materiały przeznaczone do ponownego wbudowania, muszą być tak przewożone, aby nie uległy uszkodzeniu.

MATERIAŁY PRZETARGOWE

do projektu remontu wiaduktu w ciągu drogi krajowej nr 11w km 369+867 nad linią PKP w m. Pleszew

5. Wykonanie robót

5.1. Ogólne warunki wykonania robót

Ogólne warunki wykonania robót podano w ST D-M.00.00.00 "Wymagania ogólne".

5.2. Zakres wykonywanych robót.

Rozbiórkę wszystkich elementów należy wykonać w taki sposób, aby nie powstała możliwość spadania materiałów z rozbiórki do rzeki.

5.3. Betonowe elementy rozebrać młotami pneumatycznymi o wymiennych ostrzach.

5.4. Wykonanie rusztowań pomocniczych i podpierających

Do wykonania robót na wysokości wykonać rusztowania z klatek lub podwieszane.

5.5. Materiały rozbiórkowe po posortowaniu należy przewieźć samochodami samowyladowczymi na składowisko Wykonawcy, zaakceptowane przez Kierownika Projektu. Materiały przeznaczone do ponownego wykorzystania należy przewieźć na miejsce wskazane przez Kierownika Projektu.

Materiały z rozbiórek, przeznaczone do ponownego wykorzystania stanowią własność Zamawiającego. Należy je załadować, przewieźć i składować w sposób uporządkowany i właściwy dla danego asortymentu oraz zabezpieczyć je przed zniszczeniem.

6. Kontrola jakości robót

6.1. Ogólne zasady odnośnie kontroli jakości robót podano w D-M.00.00.00 "Wymagania ogólne".

6.2. Kontroli jakości robót podlega zgodność wykonanych robót z Dokumentacją Projektową oraz ustaleniami Specyfikacji Technicznej.

7. Obmiar robót

Jednostką obmiaru dla poszczególnych asortymentów robót jest:

- m – dla osłon przeciwporażeniowych i barieroporęczy,
- m – dla rur spustowych,
- szt. – dla wykuwanych wpustów i sączków i wykonanych otworów pod nowe sączki,
- m³ - dla poszczególnych elementów betonowych mostów,
- Mg - dla elementów betonowych wielkogabarytowych oraz stalowych,
- m² - dla izolacji pomostu,

Ogólne zasady obmiaru robót podano w D-M.00.00.00 "Wymagania ogólne".

MATERIAŁY PRZETARGOWE

do projektu remontu wiaduktu w ciągu drogi krajowej nr 11w km 369+867 nad linią PKP w m. Pleszew

8. Odbiór robót

8.1. Ogólne zasady odbioru robót podano w D-M.00.00.00 "Wymagania ogólne".

9. Podstawa płatności

Ogólne wymagania dotyczące płatności podano w D-M.00.00.00 "Wymagania ogólne".

Cena wykonania robót obejmuje:

- a) demontaż istniejących barieroporczy,
- b) demontaż kamiennych krawężników,
- c) rozbiórkę gzymsu płyty pomostowej (z wycięciem zbrojenia),
- d) skucie betonowego wypełnienia chodników,
- e) demontaż istniejącej izolacji płyty pomostowej z papy termozgrzewalnej,
- f) wykucie istniejących wpustów z płyty pomostowej,
- g) wykucie istniejących sączków z płyty pomostowej,
- h) demontaż istniejących rur spustowych śr. 160mm, przymocowanych do filarów wiaduktu,
- i) sfrezowanie istniejącej płyty pomostowej na głębokość 2cm,
- j) wykucie istniejących urządzeń dylatacyjnych i rozbiórka końcówki płyty pomostowej w celu utworzenia niszy dla urządzenia dylatacyjnego,
- k) rozbiórka skrzydeł przyczółków do poziomu ławy podłożyskowej (z wycięciem istniejącego zbrojenia),
- l) rozbiórka ściany zapleczonej przyczółka gr. 20cm do poziomu ławy podłożyskowej (z wycięciem istniejącego zbrojenia),
- m) rozbiórka istniejących płyt przejściowych,
- n) rozbiórka betonu przy skrzydłach przyczółków, stanowiącego fundament bariery ochronnej,
- o) rozbiórka górnej części schodów skarpowych,
- p) demontaż górnej części balustrady przy schodach skarpowych,
- q) rozbiórka istniejącego umocnienia skarpy z betonu i kostki betonowej,
- r) rozbiórka istniejącego betonowego murku u podnóża skarpy,
- s) rozbiórka istniejącego ścieku u podnóża skarpy,
- t) rozbiórka istniejącego ścieku skarpowego,
- u) wywiercenie w ustroju nośnym otworów na umieszczenie sączków,
- v) wywiezienie usuniętej papy termozgrzewalnej z terenu rozbiórki (transport na składowisko Wykonawcy z mech. załadunkiem i rozładunkiem),
- w) wywiezienie złomu z terenu rozbiórki (transport na składowisko Wykonawcy z mech. załadunkiem i rozładunkiem),
- x) wywiezienie gruzu z terenu rozbiórki (transport na składowisko Wykonawcy z mech. załadunkiem i rozładunkiem),
- y) załadunek i odtransportowanie materiałów do ponownego wykorzystania pochodzących z rozbiórki na miejsce wskazane przez Kierownika Projektu.

MATERIAŁY PRZETARGOWE

do projektu remontu wiaduktu w ciągu drogi krajowej nr 11w km 369+867 nad linią PKP w m. Pleszew

10. Przepisy związane

Nie występują.

MATERIAŁY PRZETARGOWE

do projektu remontu wiaduktu w ciągu drogi krajowej nr 11w km 369+867 nad linią PKP w m. Pleszew

SPECYFIKACJA TECHNICZNA

D.01.02.04.

ROZBIÓRKA ELEMENTÓW DRÓG I ULIC

MATERIAŁY PRZETARGOWE

do projektu remontu wiaduktu w ciągu drogi krajowej nr 11w km 369+867 nad linią PKP w m. Pleszew

1. Wstęp

1.1. Przedmiot ST

Przedmiotem niniejszej Specyfikacji Technicznej są wymagania dotyczące wykonania i odbioru rozbiórki elementów dróg i ulic w związku z remontem wiaduktu w ciągu drogi krajowej nr 11 w km 369+867 nad linią PKP w miejscowości Pleszew.

1.2. Zakres stosowania ST

Specyfikacja Techniczna jest stosowana jako dokument przetargowy i kontraktowy przy zleceniu i realizacji robót wymienionych w punkcie 1.1.

1.3. Zakres robót objętych ST

Ustalenia zawarte w niniejszej specyfikacji dotyczą wykonania robót rozbiórkowych elementów nawierzchni i obejmują :

- a) demontaż barier ochronnych na dojazdach do wiaduktu,
- b) rozbiórka (sfrezowanie) nawierzchni bitumicznej na dojazdach gr. ~4cm,
- c) rozbiórka (sfrezowanie) nawierzchni bitumicznej na dojazdach gr. ~8cm,
- d) rozbiórka (sfrezowanie) nawierzchni bitumicznej na wiadukcie gr. ~9cm,
- e) rozbiórka (sfrezowanie) nawierzchni bitumicznej na dojazdach do wiaduktu gr. ~15cm,
- f) rozbiórka bitumicznej podbudowy gr. ~15cm na dojazdach do obiektu,
- g) rozbiórka podbudowy z kruszywa gr. ~25cm na dojazdach do obiektu,
- h) demontaż (rozbiórka) krawężnika betonowego 20x20cm wraz z ławą betonową,
- i) wywiezienie złomu z terenu rozbiórki (transport na składowisko Wykonawcy z mech. załadunkiem i rozładunkiem),
- j) wywiezienie destruktu asfaltowego z terenu rozbiórki (transport na składowisko Wykonawcy z mech. załadunkiem i rozładunkiem),
- k) wywiezienie gruzu z terenu rozbiórki (transport na składowisko Wykonawcy z mechanicznym załadunkiem i rozładunkiem).

Uwaga: Materiały rozbiórkowe po przejrzeniu i posortowaniu winien Wykonawca odtransportować na składowiska przy zachowaniu przepisów odnośnie ochrony środowiska.

Materiały nadające się do ponownego wbudowania odwieźć na składowisko Zamawiającego. Decyzję o przydatności materiałów podejmie Inżynier w porozumieniu z Kierownikiem Rejonu [Zamawiającego].

1.4. Określenia podstawowe

Określenia podane w niniejszej ST są zgodne z obowiązującymi odpowiednimi normami i Szczegółową Specyfikacją Techniczną ST D-M.00.00.00.

1.5. Ogólne wymagania dotyczące robót

Wykonawca robót jest odpowiedzialny za jakość ich wykonania oraz za zgodność z Dokumentacją Projektową, ST i poleceniami Inżyniera.

Ogólne wymagania dotyczące robót podano w ST D-M.00.00.00 "Wymagania ogólne".

MATERIAŁY PRZETARGOWE

do projektu remontu wiaduktu w ciągu drogi krajowej nr 11w km 369+867 nad linią PKP w m. Pleszew

2. Materiały

Nie występują.

3. Sprzęt

3.1. Roboty związane z rozbiórką elementów dróg i ulic będą wykonywane mechanicznie i ręcznie. Wykonawca powinien dysponować następującym sprzętem:

- młoty pneumatyczne,
- piły mechaniczne do cięcia nawierzchni,
- spycharki,
- zrywarka do nawierzchni,
- ładowarki,
- samochody ciężarowe,
- frezarki do nawierzchni bitumicznej.

3.2. Do wykonania frezowania istniejącej nawierzchni bitumicznej należy stosować frezarki drogowe umożliwiające frezowanie na zimno na określoną głębokość z dokładnością do 5 mm.

Frezarka powinna być sterowana elektronicznie i zapewniać zachowanie wymaganej równości oraz pochyłeń poprzecznych i podłużnych powierzchni po frezowaniu. Wymagania równości określono w punkcie 5 niniejszej ST.

Szerokość bębna frezującego powinna być dobrana zależnie od zakresu robót. Przy lokalnych naprawach szerokość bębna będzie dostosowana do szerokości powierzchni skrawanej nawierzchni.

Przy pracach prowadzonych w terenie zabudowanym frezarki muszą być wyposażone w system odpylania. Wydajność frezarek powinna zapewniać wykonanie robót w terminie określonym w kontrakcie, przy jak najmniejszym zakłóceniu w ruchu.

Wykonawca może użyć tylko frezarki zaakceptowanej przez Inżyniera. Do uzyskania akceptacji sprzętu Wykonawca powinien przedstawić dane techniczne frezarek, a w przypadkach jakichkolwiek wątpliwości przeprowadzić demonstrację pracy frezarki, na własny koszt.

Zastosowany sprzęt winien uzyskać akceptację Inżyniera (Kierownika Projektu).

4. Transport

Materiały uzyskane z rozbiórki mogą być przewożone dowolnymi środkami transportu zaakceptowanymi przez Inżyniera (Kierownika Projektu) dla danego asortymentu materiału rozbiórkowego.

5. Wykonanie robót

5.1. Ogólne warunki wykonania robót

Ogólne warunki wykonania robót podano w ST D-M.00.00.00 "Wymagania ogólne".

MATERIAŁY PRZETARGOWE

do projektu remontu wiaduktu w ciągu drogi krajowej nr 11w km 369+867 nad linią PKP w m. Pleszew

5.2. Zakres wykonywanych robót

5.2.1. Wyznaczenie elementów przeznaczonych do rozbiórki należy wykonać na podstawie Dokumentacji Projektowej w uzgodnieniu z Inżynierem (Kierownikiem Projektu).

5.2.2. Oznakowanie robót prowadzonych w pasie drogowym.

Za bezpieczeństwo ruchu na odcinku wykonywanych robót odpowiedzialny jest Wykonawca robót. Odcinki wykonywanych robót należy oznakować zgodnie z "Instrukcją oznakowania robót prowadzonych w pasie drogowym", stanowiącą zał. nr 1 do zarządzenia Ministrów Transportu i Gospodarki Morskiej oraz Spraw Wewnętrznych nr 184 z dnia 6.06.1990 r.

5.2.3. Rozbiórka warstwy bitumicznej.

Powyższe roboty należy wykonać młotami mechanicznymi. Materiał uzyskany z rozbiórki warstwy bitumicznej nie powinien być mieszany w trakcie wykonywanych robót, transportu i składowania z innymi materiałami rozbiórkowymi. Wykonawca jest zobowiązany do odtransportowania materiału z rozbiórki na składowisko zaakceptowane przez Inżyniera (Kierownika Projektu).

5.2.4. Cięcie warstwy bitumicznej.

Granice robót rozbiórkowych nawierzchni należy ograniczyć poprzez przecięcie nawierzchni piłą mechaniczną. Cięcie wykonać po wyznaczeniu linii cięcia.

5.2.3. Rozbiórka warstwy bitumicznej przez frezowanie.

Nawierzchnia powinna być frezowana do głębokości i szerokości oraz pochyłeń zgodnych z Dokumentacją Projektową.

Nierówności sfrezowania powierzchni mierzona łatą zgodnie z BN-68/8931-04, przy użyciu klina pomiarowego o szerokości 40 mm powinny wynosić nie więcej niż 8 mm.

Jeżeli ruch drogowy będzie dopuszczony po sfrezowanej części jezdni, to wówczas, ze względów bezpieczeństwa muszą być spełnione następujące warunki:

- a) należy usunąć sfrezowany materiał i oczyścić nawierzchnię,
- b) przy frezowaniu poszczególnych pasów ruchu, wysokość podłużnych, pionowych krawędzi nie może przekraczać 40 mm,
- c) pionowe krawędzie poprzeczne na zakończenie dnia roboczego powinny mieć klinowo ścięte krawędzie.

Frezowanie warstwy ścieralnej przed ułożeniem nowej warstwy bitumicznej do ustalonego poziomu odniesienia zachowując spadki poprzeczne i niweletę drogi oraz równość powierzchni określoną powyżej. Nawierzchnia powinna być sfrezowana na głębokość określoną w Dokumentacji Projektowej z dokładnością ± 5 mm.

5.2.4. Rozbiórka krawężników

Krawężniki rozebrać ręcznie metodami brukarskimi.

5.3. Przewożenie i składowanie materiałów pochodzących z rozbiórek.

Materiał odpadowy z rozbiórki jest własnością Wykonawcy. Wykonawca winien przetransportować go i złożyć na składowisku zaakceptowanym przez Inżyniera w uzgodnieniu w właściwych władzami i zgodnie z obowiązującymi przepisami ochrony środowiska.

Materiały z rozbiórek, przeznaczone do ponownego wykorzystania stanowią własność Zamawiającego. Należy je załadować, przewieźć i składować w miejscu wskazanym przez Inżyniera, w sposób uporządkowany i właściwy dla danego asortymentu oraz zabezpieczyć je przed zniszczeniem.

6. Kontrola jakości robót

Ogólne zasady kontroli jakości robót podano w ST D-M.00.00.00.

Kontroli podlega sposób wykonywania robót rozbiórkowych, prawidłowość transportu i składowania materiałów uzyskanych podczas rozbiórki.

7. Obmiar robót

Jednostkami obmiaru są:

- dla poszczególnych warstw nawierzchni – m²
- dla krawężników i innych elementów liniowych – m
- dla transportu materiałów rozbiórkowych – m³.

Ogólne wymagania dotyczące obmiaru podano w ST D-M.00.00.00 punkt 7.

8. Odbiór robót

8.1. Ogólne zasady odbioru robót podano w ST D-M.00.00.00.

9. Podstawa płatności

Ogólne wymagania dotyczące płatności podano w ST D-M.00.00.00.

Cena wykonania robót obejmuje:

- wyznaczenie miejsc rozbiórek,
- oznakowanie miejsca robót,
- rozebranie poszczególnych asortymentów,
- sortowanie materiałów do ponownego wykorzystania,
- załadunek, rozładunek i odtransportowanie materiałów rozbiórkowych na składowisko Wykonawcy lub Zamawiającego, zaakceptowane przez Inżyniera,

MATERIAŁY PRZETARGOWE

do projektu remontu wiaduktu w ciągu drogi krajowej nr 11w km 369+867 nad linią PKP w m. Pleszew

10. Przepisy związane

Instrukcja oznakowania robót prowadzonych w pasie drogowym. Załącznik nr 1 do zarządzenia Ministrów Transportu i Gospodarki Morskiej oraz Spraw Wewnętrznych nr 184 z dnia 06.06.1990 r.

MATERIAŁY PRZETARGOWE

do projektu remontu wiaduktu w ciągu drogi krajowej nr 11w km 369+867 nad linią PKP w m. Pleszew

SPECYFIKACJA TECHNICZNA

D.04.01.01.

**KORYTO WRAZ Z PROFILOWANIEM
I ZAGĘSZCZENIEM PODŁOŻA**

1. Wstęp

1.1. Przedmiot ST

Przedmiotem niniejszej specyfikacji technicznej (ST) są wymagania dotyczące wykonania i odbioru robót związanych z wykonywaniem koryta wraz z profilowaniem i zagęszczaniem podłoża gruntowego w związku z remontem wiaduktu w ciągu drogi krajowej nr 11 w km 369+867 nad linią PKP w miejscowości Pleszew.

1.2. Zakres stosowania ST

Specyfikacja Techniczna jest stosowana jako dokument przetargowy i kontraktowy przy zleceniu i realizacji robót wymienionych w punkcie 1.1.

1.3. Zakres robót objętych ST

Ustalenia zawarte w niniejszej specyfikacji dotyczą zasad prowadzenia robót związanych z wykonaniem koryta przeznaczonego do ułożenia konstrukcji nawierzchni.

1.4. Określenia podstawowe

Określenia podstawowe są zgodne z obowiązującymi, odpowiednimi polskimi normami i definicjami podanymi w ST D-M.00.00.00 „Wymagania ogólne” pkt. 1.4.

1.5. Ogólne wymagania dotyczące robót

Ogólne wymagania dotyczące robót podano w ST D-M.00.00.00 „Wymagania ogólne” pkt 1.5.

2. Materiały

Nie występują.

3. Sprzęt

3.1. Ogólne wymagania dotyczące sprzętu

Ogólne wymagania dotyczące sprzętu podano w ST D-M.00.00.00 „Wymagania ogólne” pkt 3.

3.2. Sprzęt do wykonania robót

Wykonawca przystępujący do wykonania koryta i profilowania podłoża powinien wykazać się możliwością korzystania z następującego sprzętu:

- równiarek lub spycharek uniwersalnych z ukośnie ustawianym lemieszem; Inżynier może dopuścić wykonanie koryta i profilowanie podłoża z zastosowaniem spycharki z lemieszem ustawionym prostopadle do kierunku pracy maszyny,
- koparek z czepakami profilowymi (przy wykonywaniu wąskich koryt),
- walców statycznych, wibracyjnych lub płyt wibracyjnych.

Stosowany sprzęt nie może spowodować niekorzystnego wpływu na właściwości gruntu podłoża.

4. Transport

4.1. Ogólne wymagania dotyczące transportu

Ogólne wymagania dotyczące transportu podano w ST D-M.00.00.00 „Wymagania ogólne” pkt 4.

4.2. Transport materiałów

Kruszywa można przewozić dowolnymi środkami transportu w warunkach zabezpieczających je przed zanieczyszczeniem, zmieszaniem z innymi materiałami, nadmiernym wysuszeniem i zawilgoceniem.

5. Wykonanie robót

5.1. Ogólne zasady wykonania robót

Ogólne zasady wykonania robót podano w ST D-M.00.00.00 „Wymagania ogólne” pkt. 5.

5.2. Warunki przystąpienia do robót

Wykonawca powinien przystąpić do wykonania koryta oraz profilowania i zagęszczenia podłoża bezpośrednio przed rozpoczęciem robót związanych z wykonaniem warstw nawierzchni. Wcześniejsze przystąpienie do wykonania koryta oraz profilowania i zagęszczania podłoża, jest możliwe wyłącznie za zgodą Inżyniera, w korzystnych warunkach atmosferycznych.

W wykonanym korycie oraz po wyprofilowanym i zagęszczonym podłożu nie może odbywać się ruch budowlany, niezwiązany bezpośrednio z wykonaniem pierwszej warstwy nawierzchni.

5.3. Wykonanie koryta

Paliki lub szpilki do prawidłowego ukształtowania koryta w planie i profilu powinny być wcześniej przygotowane.

Paliki lub szpilki należy ustawiać w osi drogi i w rzędach równoległych do osi drogi lub w inny sposób zaakceptowany przez Inżyniera. Rozmieszczenie palików lub szpilek powinno umożliwiać naciągnięcie sznurków lub linek do wytyczenia robót w odstępach nie większych niż co 10 metrów.

Rodzaj sprzętu, a w szczególności jego moc należy dostosować do rodzaju gruntu, w którym prowadzone są roboty i do trudności jego odspojenia.

Koryto można wykonywać ręcznie, gdy jego szerokość nie pozwala na zastosowanie maszyn, na przykład na poszerzeniach lub w przypadku robót o małym zakresie. Sposób wykonania musi być zaakceptowany przez Inżyniera.

Grunt odspojony w czasie wykonywania koryta powinien być wykorzystany zgodnie z ustaleniami dokumentacji projektowej i SST, tj. wbudowany w nasyp lub odwieziony na odkład w miejsce wskazane przez Inżyniera.

Profilowanie i zagęszczenie podłoża należy wykonać zgodnie z zasadami określonymi w pkt 5.4.

MATERIAŁY PRZETARGOWE

do projektu remontu wiaduktu w ciągu drogi krajowej nr 11w km 369+867 nad linią PKP w m. Pleszew

5.4. Profilowanie i zagęszczanie podłoża

Przed przystąpieniem do profilowania podłoże powinno być oczyszczone ze wszelkich zanieczyszczeń.

Po oczyszczeniu powierzchni podłoża należy sprawdzić, czy istniejące rzedne terenu umożliwiają uzyskanie po profilowaniu zaprojektowanych rzędnych podłoża. Zaleca się, aby rzedne terenu przed profilowaniem były o co najmniej 5 cm wyższe niż projektowane rzedne podłoża.

Jeżeli powyższy warunek nie jest spełniony i występują zniżenia poziomu w podłożu przewidzianym do profilowania, Wykonawca powinien spulchnić podłoże na głębokość zaakceptowaną przez Inżyniera, dowieźć dodatkowy grunt spełniający wymagania obowiązujące dla górnej strefy korpusu, w ilości koniecznej do uzyskania wymaganych rzędnych wysokościowych i zagęści warstwę do uzyskania wartości wskaźnika zagęszczenia, określonych w tabelicy 1.

Do profilowania podłoża należy stosować równiarki. Ścięty grunt powinien być wykorzystany w robotach ziemnych lub w inny sposób zaakceptowany przez Inżyniera.

Bezpośrednio po profilowaniu podłoża należy przystąpić do jego zagęszczania. Zagęszczanie podłoża należy kontynuować do osiągnięcia wskaźnika zagęszczenia nie mniejszego od podanego w tabelicy 1. Wskaźnik zagęszczenia należy określać zgodnie z BN-77/8931-12 [5].

Tabela 1. Minimalne wartości wskaźnika zagęszczenia podłoża (I_s)

Strefa korpusu	Minimalna wartość I_s dla:		
	Autostrad i dróg ekspresowych	Innych dróg	
		Ruch ciężki i bardzo ciężki	Ruch mniejszy od ciężkiego
Górna warstwa o grubości 20 cm	1,03	1,00	1,00
Na głębokości od 20 do 50 cm od powierzchni podłoża	1,00	1,00	0,97

W przypadku, gdy gruboziarnisty materiał tworzący podłoże uniemożliwia przeprowadzenie badania zagęszczenia, kontrolę zagęszczenia należy oprzeć na metodzie obciążeń płytowych. Należy określić pierwotny i wtórny moduł odkształcenia podłoża według BN-64/8931-02 [3]. Stosunek wtórnego i pierwotnego modułu odkształcenia nie powinien przekraczać 2,2.

Wilgotność gruntu podłoża podczas zagęszczania powinna być równa wilgotności optymalnej z tolerancją od -20% do +10%.

5.5. Utrzymanie koryta oraz wyprofilowanego i zagęszczonego podłoża

Podłoże (koryto) po wyprofilowaniu i zagęszczeniu powinno być utrzymywane w dobrym stanie.

Jeżeli po wykonaniu robót związanych z profilowaniem i zagęszczeniem podłoża nastąpi przerwa w robotach i Wykonawca nie przystąpi natychmiast do układania warstw nawierzchni, to powinien on zabezpieczyć podłoże przed nadmiernym zawilgoceniem, na przykład przez rozłożenie folii lub w inny sposób zaakceptowany przez Inżyniera.

Jeżeli wyprofilowane i zagęszczone podłoże uległo nadmiernemu zawilgoceniu, to do układania kolejnej warstwy można przystąpić dopiero po jego naturalnym osuszeniu.

MATERIAŁY PRZETARGOWE

do projektu remontu wiaduktu w ciągu drogi krajowej nr 11w km 369+867 nad linią PKP w m. Pleszew

Po osuszeniu podłoża Inżynier oceni jego stan i ewentualnie zaleci wykonanie niezbędnych napraw. Jeżeli zawilgocenie nastąpiło wskutek zaniedbania Wykonawcy, to naprawę wykona on na własny koszt.

6. Kontrola jakości robót

6.1. Ogólne zasady kontroli jakości robót

Ogólne zasady kontroli jakości robót podano w ST D-M.00.00.00 „Wymagania ogólne” pkt 6.

6.2. Badania w czasie robót

6.2.1. Częstotliwość oraz zakres badań i pomiarów

Częstotliwość oraz zakres badań i pomiarów dotyczących cech geometrycznych i zagęszczenia koryta i wyprofilowanego podłoża podaje tablica 2.

Tablica 2. Częstotliwość oraz zakres badań i pomiarów wykonanego koryta i wyprofilowanego podłoża

Lp.	Wyszczególnienie badań i pomiarów	Minimalna częstotliwość badań i pomiarów
1	Szerokość koryta	10 razy na 1 km
2	Równość podłużna	co 20 m na każdym pasie ruchu
3	Równość poprzeczna	10 razy na 1 km
4	Spadki poprzeczne *)	10 razy na 1 km
5	Rzędne wysokościowe	co 25 m w osi jezdni i na jej krawędziach dla autostrad i dróg ekspresowych, co 100 m dla pozostałych dróg
6	Ukształtowanie osi w planie *)	co 25 m w osi jezdni i na jej krawędziach dla autostrad i dróg ekspresowych, co 100 m dla pozostałych dróg
7	Zagęszczenie, wilgotność gruntu podłoża	w 2 punktach na dziennej działce roboczej, lecz nie rzadziej niż raz na 600 m ²

*) Dodatkowe pomiary spadków poprzecznych i ukształtowania osi w planie należy wykonać w punktach głównych łuków poziomych

6.2.2. Szerokość koryta (profilowanego podłoża)

Szerokość koryta i profilowanego podłoża nie może różnić się od szerokości projektowanej o więcej niż +10 cm i -5 cm.

6.2.3. Równość koryta (profilowanego podłoża)

Nierówności podłużne koryta i profilowanego podłoża należy mierzyć 4-metrową łątą zgodnie z normą BN-68/8931-04 [4].

Nierówności poprzeczne należy mierzyć 4-metrową łątą.

Nierówności nie mogą przekraczać 20 mm.

MATERIAŁY PRZETARGOWE

do projektu remontu wiaduktu w ciągu drogi krajowej nr 11w km 369+867 nad linią PKP w m. Pleszew

6.2.4. Spadki poprzeczne

Spadki poprzeczne koryta i profilowanego podłoża powinny być zgodne z dokumentacją projektową z tolerancją $\pm 0,5\%$.

6.2.5. Rzędne wysokościowe

Różnice pomiędzy rzędnymi wysokościowymi koryta lub wyprofilowanego podłoża i rzędnymi projektowanymi nie powinny przekraczać +1 cm, -2 cm.

6.2.6. Ukształtowanie osi w planie

Oś w planie nie może być przesunięta w stosunku do osi projektowanej o więcej niż ± 3 cm dla autostrad i dróg ekspresowych lub więcej niż ± 5 cm dla pozostałych dróg.

6.2.7. Zagęszczenie koryta (profilowanego podłoża)

Wskaźnik zagęszczenia koryta i wyprofilowanego podłoża określony wg BN-77/8931-12 [5] nie powinien być mniejszy od podanego w tablicy 1.

Jeśli jako kryterium dobrego zagęszczenia stosuje się porównanie wartości modułów odkształcenia, to wartość stosunku wtórnego do pierwotnego modułu odkształcenia, określonych zgodnie z normą BN-64/8931-02 [3] nie powinna być większa od 2,2.

Wilgotność w czasie zagęszczania należy badać według PN-B-06714-17 [2]. Wilgotność gruntu podłoża powinna być równa wilgotności optymalnej z tolerancją od -20% do + 10%.

6.3. Zasady postępowania z wadliwie wykonanymi odcinkami koryta (profilowanego podłoża)

Wszystkie powierzchnie, które wykazują większe odchylenia cech geometrycznych od określonych w punkcie 6.2 powinny być naprawione przez spalchnienie do głębokości co najmniej 10 cm, wyrównanie i powtórne zagęszczenie. Dodanie nowego materiału bez spalchnienia wykonanej warstwy jest niedopuszczalne.

7. Obmiar robót

7.1. Ogólne zasady obmiaru robót

Ogólne zasady obmiaru robót podano w ST D-M.00.00.00 „Wymagania ogólne” pkt 7.

7.2. Jednostka obmiarowa

Jednostką obmiarową jest m^2 (metr kwadratowy) wykonanego i odebranego koryta.

8. Odbiór robót

Ogólne zasady odbioru robót podano w ST D-M.00.00.00 „Wymagania ogólne” pkt 8.

Roboty uznaje się za wykonane zgodnie z dokumentacją projektową, ST i wymaganiami Inżyniera, jeżeli wszystkie pomiary i badania z zachowaniem tolerancji wg punktu 6 dały wyniki pozytywne.

MATERIAŁY PRZETARGOWE

do projektu remontu wiaduktu w ciągu drogi krajowej nr 11w km 369+867 nad linią PKP w m. Pleszew

9. Podstawa płatności

9.1. Ogólne ustalenia dotyczące podstawy płatności

Ogólne ustalenia dotyczące podstawy płatności podano w ST D-M.00.00.00 „Wymagania ogólne” pkt 9.

9.2. Cena jednostki obmiarowej

Cena wykonania 1 m² koryta obejmuje:

- prace pomiarowe i roboty przygotowawcze,
- odspojenie gruntu z przerzutem na pobocze i rozplantowaniem,
- załadunek nadmiaru odspojonego gruntu na środki transportowe i odwiezienie na odkład lub nasyp,
- profilowanie dna koryta lub podłoża,
- zagęszczenie,
- utrzymanie koryta lub podłoża,
- przeprowadzenie pomiarów i badań laboratoryjnych, wymaganych w specyfikacji technicznej.

10. Przepisy związane

Normy

- | | | |
|----|----------------|---|
| 1. | PN-B-04481 | Grunty budowlane. Badania próbek gruntu |
| 2. | PN-/B-06714-17 | Kruszywa mineralne. Badania. Oznaczanie wilgotności |
| 3. | BN-64/8931-02 | Drogi samochodowe. Oznaczanie modułu odkształcenia nawierzchni podatnych i podłoża przez obciążenie płytą |
| 4. | BN-68/8931-04 | Drogi samochodowe. Pomiar równości nawierzchni planografem i łąką |
| 5. | BN-77/8931-12 | Oznaczanie wskaźnika zagęszczenia gruntu |

MATERIAŁY PRZETARGOWE

do projektu remontu wiaduktu w ciągu drogi krajowej nr 11w km 369+867 nad linią PKP w m. Pleszew

MATERIAŁY PRZETARGOWE

do projektu remontu wiaduktu w ciągu drogi krajowej nr 11w km 369+867 nad linią PKP w m. Pleszew

SPECYFIKACJA TECHNICZNA

D.04.02.01.

WARSTWY ODSĄCZAJĄCE I ODCINAJĄCE

MATERIAŁY PRZETARGOWE

do projektu remontu wiaduktu w ciągu drogi krajowej nr 11w km 369+867 nad linią PKP w m. Pleszew

1. Wstęp

1.1. Przedmiot ST

Przedmiotem niniejszej specyfikacji technicznej (ST) są wymagania dotyczące wykonania i odbioru robót związanych z wykonaniem warstw odsączających i odcinających w związku z remontem wiaduktu w ciągu drogi krajowej nr 11 w km 369+867 nad linią PKP w miejscowości Pleszew.

1.2. Zakres stosowania ST

Specyfikacja Techniczna jest stosowana jako dokument przetargowy i kontraktowy przy zlecaniu i realizacji robót wymienionych w punkcie 1.1.

1.3. Zakres robót objętych ST

Ustalenia zawarte w niniejszej specyfikacji dotyczą zasad prowadzenia robót związanych z wykonaniem warstw odsączających i odcinających, stanowiących część podbudowy pomocniczej, w przypadku gdy podłoże stanowi grunt wysadzinowy lub wątpliwy, nieulepszony spoiwem lub lepiszczem.

1.4. Określenia podstawowe

Określenia podstawowe są zgodne z obowiązującymi, odpowiednimi polskimi normami i z określeniami podanymi w ST D-M.00.00.00 „Wymagania ogólne” pkt 1.4.

1.5. Ogólne wymagania dotyczące robót

Ogólne wymagania dotyczące robót podano w ST D-M.00.00.00 „Wymagania ogólne” pkt. 1.5.

2. Materiały

2.1. Ogólne wymagania dotyczące materiałów

Ogólne wymagania dotyczące materiałów, ich pozyskiwania i składowania, podano w ST D-M.00.00.00 „Wymagania ogólne” pkt. 2.

2.2. Rodzaje materiałów

Materiałami stosowanymi przy wykonywaniu warstw odsączających są:

- piaski,
- żwir i mieszanka,
- geowłókniny,
- miał (kamienny).

2.3. Wymagania dla kruszywa

Kruszywa do wykonania warstw odsączających i odcinających powinny spełniać następujące warunki:

a) szczelności, określony zależnością:

$$\frac{D_{15}}{d_{85}} \leq 5$$

MATERIAŁY PRZETARGOWE

do projektu remontu wiaduktu w ciągu drogi krajowej nr 11w km 369+867 nad linią PKP w m. Pleszew

gdzie:

D_{15} - wymiar sita, przez które przechodzi 15% ziarn warstwy odcinającej lub odsączającej

d_{85} - wymiar sita, przez które przechodzi 85% ziarn gruntu podłoża.

Dla materiałów stosowanych przy wykonywaniu warstw odsączających warunków szczelności musi być spełniony, gdy warstwa ta nie jest układana na warstwie odcinającej.

b) zagęszczalności, określony zależnością:

$$U = \frac{d_{60}}{d_{10}} \geq 5$$

gdzie:

U - wskaźnik różnoziarnistości,

d_{60} - wymiar sita, przez które przechodzi 60% kruszywa tworzącego warstwę odcinającą,

d_{10} - wymiar sita, przez które przechodzi 10% kruszywa tworzącego warstwę odcinającą.

Piasek stosowany do wykonywania warstw odsączających i odcinających powinien spełniać wymagania normy PN-B-11113 [5] dla gatunku 1 i 2.

Żwir i mieszanka stosowane do wykonywania warstw odsączających i odcinających powinny spełniać wymagania normy PN-B-11111 [3], dla klasy I i II.

Miał kamienny do warstw odsączających i odcinających powinien spełniać wymagania normy PN-B-11112 [4].

2.4. Składowanie materiałów

2.4.1. Składowanie kruszywa

Jeżeli kruszywo przeznaczone do wykonania warstwy odsączającej lub odcinającej nie jest wbudowane bezpośrednio po dostarczeniu na budowę i zachodzi potrzeba jego okresowego składowania, to Wykonawca robót powinien zabezpieczyć kruszywo przed zanieczyszczeniem i zmieszaniem z innymi materiałami kamiennymi. Podłoże w miejscu składowania powinno być równe, utwardzone i dobrze odwodnione.

3. Sprzęt

3.1. Ogólne wymagania dotyczące sprzętu

Ogólne wymagania dotyczące sprzętu podano w ST D-M.00.00.00 „Wymagania ogólne” pkt. 3.

3.2. Sprzęt do wykonania robót

Wykonawca przystępujący do wykonania warstwy odcinającej lub odsączającej powinien wykazać się możliwością korzystania z następującego sprzętu:

- równiarek,
- walców statycznych,
- płyt wibracyjnych lub ubijaków mechanicznych.

4. Transport

4.1. Ogólne wymagania dotyczące transportu

Ogólne wymagania dotyczące transportu podano w ST D-M.00.00.00 „Wymagania ogólne” pkt 4.

4.2. Transport kruszywa

Kruszywa można przewozić dowolnymi środkami transportu w warunkach zabezpieczających je przed zanieczyszczeniem, zmieszaniem z innymi materiałami, nadmiernym wysuszeniem i zawilgoceniem.

5. Wykonanie robót

5.1. Ogólne zasady wykonania robót

Ogólne zasady wykonania robót podano w ST D-M.00.00.00 „Wymagania ogólne” pkt. 5.

5.2. Przygotowanie podłoża

Podłoże gruntowe powinno spełniać wymagania określone w D-04.01.01 „Koryto wraz z profilowaniem i zagęszczaniem podłoża”.

Warstwy odcinająca i odsączająca powinny być wytyczone w sposób umożliwiający wykonanie ich zgodnie z dokumentacją projektową, z tolerancjami określonymi w niniejszych specyfikacjach.

Paliki lub szpilki powinny być ustawione w osi drogi i w rzędach równoległych do osi drogi, lub w inny sposób zaakceptowany przez Inżyniera.

Rozmieszczenie palików lub szpilek powinno umożliwiać naciągnięcie sznurków lub linek do wytyczenia robót w odstępach nie większych niż co 10 m.

5.3. Wbudowanie i zagęszczanie kruszywa

Kruszywo powinno być rozkładane w warstwie o jednakowej grubości, przy użyciu równiarki, z zachowaniem wymaganych spadków i rzędnych wysokościowych. Grubość rozłożonej warstwy luźnego kruszywa powinna być taka, aby po jej zagęszczeniu osiągnięto grubość projektowaną.

Jeżeli dokumentacja projektowa lub ST przewiduje wykonanie warstwy odsączającej lub odcinającej o grubości powyżej 20 cm, to wbudowanie kruszywa należy wykonać dwuwarstwowo. Rozpoczęcie układania każdej następnej warstwy może nastąpić po odbiorze przez Inżyniera warstwy poprzedniej.

W miejscach, w których widoczna jest segregacja kruszywa należy przed zagęszczeniem wymienić kruszywo na materiał o odpowiednich właściwościach.

Natychmiast po końcowym wyprofilowaniu warstwy odsączającej lub odcinającej należy przystąpić do jej zagęszczania.

Zagęszczanie warstw o przekroju daszkowym należy rozpoczynać od krawędzi i stopniowo przesuwając pasami podłużnymi częściowo nakładającymi się, w kierunku jej osi. Zagęszczanie nawierzchni o jednostronnym spadku należy rozpoczynać od dolnej krawędzi i przesuwając pasami podłużnymi częściowo nakładającymi się, w kierunku jej górnej krawędzi.

MATERIAŁY PRZETARGOWE

do projektu remontu wiaduktu w ciągu drogi krajowej nr 11w km 369+867 nad linią PKP w m. Pleszew

Nierówności lub zagłębienia powstałe w czasie zagęszczania powinny być wyrównywane na bieżąco przez spulchnienie warstwy kruszywa i dodanie lub usunięcie materiału, aż do otrzymania równej powierzchni.

W miejscach niedostępnych dla walców warstwa odcinająca i odsączająca powinna być zagęszczana płytami wibracyjnymi lub ubijakami mechanicznymi.

Zagęszczanie należy kontynuować do osiągnięcia wskaźnika zagęszczenia nie mniejszego od 1,0 według normalnej próby Proctora, przeprowadzonej według PN-B-04481 [1]. Wskaźnik zagęszczenia należy określać zgodnie z BN-77/8931-12 [8].

W przypadku, gdy gruboziarnisty materiał wbudowany w warstwę odsączającą lub odcinającą, uniemożliwia przeprowadzenie badania zagęszczenia według normalnej próby Proctora, kontrolę zagęszczenia należy oprzeć na metodzie obciążeń płytowych. Należy określić pierwotny i wtórny moduł odkształcenia warstwy według BN-64/8931-02 [6]. Stosunek wtórnego i pierwotnego modułu odkształcenia nie powinien przekraczać 2,2.

Wilgotność kruszywa podczas zagęszczania powinna być równa wilgotności optymalnej z tolerancją od -20% do +10% jej wartości. W przypadku, gdy wilgotność kruszywa jest wyższa od wilgotności optymalnej, kruszywo należy osuszyć przez mieszanie i napowietrzanie. W przypadku, gdy wilgotność kruszywa jest niższa od wilgotności optymalnej, kruszywo należy zwilżyć określoną ilością wody i równomiernie wymieszać.

5.4. Utrzymanie warstwy odsączającej i odcinającej

Warstwa odsączająca i odcinająca po wykonaniu, a przed ułożeniem następnej warstwy powinny być utrzymywane w dobrym stanie.

W przypadku warstwy z kruszywa dopuszcza się ruch pojazdów koniecznych dla wykonania wyżej leżącej warstwy nawierzchni.

Koszt napraw wynikłych z niewłaściwego utrzymania warstwy obciąża Wykonawcę robót.

6. Kontrola jakości robót

6.1. Ogólne zasady kontroli jakości robót

Ogólne zasady kontroli jakości robót podano w ST D-M.00.00.00 „Wymagania ogólne” pkt. 6.

6.2. Badania przed przystąpieniem do robót

Przed przystąpieniem do robót Wykonawca powinien wykonać badania kruszyw przeznaczonych do wykonania robót i przedstawić wyniki tych badań Inżynierowi. Badania te powinny obejmować wszystkie właściwości kruszywa określone w p. 2.3.

Geowłókniny przeznaczone do wykonania warstwy odcinającej i odsączającej powinny posiadać aprobatę techniczną, zgodnie z pkt 2.4.

6.3. Badania w czasie robót

6.3.1. Częstotliwość oraz zakres badań i pomiarów

Częstotliwość oraz zakres badań i pomiarów dotyczących cech geometrycznych i zagęszczenia warstwy odsączającej i odcinającej podaje tablica 1.

MATERIAŁY PRZETARGOWE

do projektu remontu wiaduktu w ciągu drogi krajowej nr 11w km 369+867 nad linią PKP w m. Pleszew

Tablica 1. Częstotliwość oraz zakres badań i pomiarów warstwy odsączającej i odcinającej

Lp.	Wyszczególnienie badań i pomiarów	Minimalna częstotliwość badań i pomiarów
1	Szerokość warstwy	10 razy na 1 km
2	Równość podłużna	co 20 m na każdym pasie ruchu
3	Równość poprzeczna	10 razy na 1 km
4	Spadki poprzeczne *)	10 razy na 1 km
5	Rzędne wysokościowe	co 25 m w osi jezdni i na jej krawędziach dla autostrad i dróg ekspresowych, co 100 m dla pozostałych dróg
6	Ukształtowanie osi w planie *)	co 25 m w osi jezdni i na jej krawędziach dla autostrad i dróg ekspresowych, co 100 m dla pozostałych dróg
7	Grubość warstwy	Podczas budowy: w 3 punktach na każdej działce roboczej, lecz nie rzadziej niż raz na 400 m ² Przed odbiorem: w 3 punktach, lecz nie rzadziej niż raz na 2000 m ²
8	Zagęszczenie, wilgotność kruszywa	w 2 punktach na dziennej działce roboczej, lecz nie rzadziej niż raz na 600 m ²

*) Dodatkowe pomiary spadków poprzecznych i ukształtowania osi w planie należy wykonać w punktach głównych łuków poziomych.

6.3.2. Szerokość warstwy

Szerokość warstwy nie może się różnić od szerokości projektowanej o więcej niż +10 cm, -5 cm.

6.3.3. Równość warstwy

Nierówności podłużne warstwy odcinającej i odsączającej należy mierzyć 4 metrową łatą, zgodnie z normą BN-68/8931-04 [7].

Nierówności poprzeczne warstwy odcinającej i odsączającej należy mierzyć 4 metrową łatą.

Nierówności nie mogą przekraczać 20 mm.

6.3.4. Spadki poprzeczne

Spadki poprzeczne warstwy odcinającej i odsączającej na prostych i łukach powinny być zgodne z dokumentacją projektową z tolerancją $\pm 0,5\%$.

6.3.5. Rzędne wysokościowe

Różnice pomiędzy rzędnymi wysokościowymi warstwy i rzędnymi projektowanymi nie powinny przekraczać +1 cm i -2 cm.

6.3.6. Ukształtowanie osi w planie

Oś w planie nie może być przesunięta w stosunku do osi projektowanej o więcej niż ± 3 cm dla autostrad i dróg ekspresowych lub o więcej niż ± 5 cm dla pozostałych dróg.

MATERIAŁY PRZETARGOWE

do projektu remontu wiaduktu w ciągu drogi krajowej nr 11w km 369+867 nad linią PKP w m. Pleszew

6.3.7. Grubość warstwy

Grubość warstwy powinna być zgodna z określoną w dokumentacji projektowej z tolerancją +1 cm, -2 cm.

Jeżeli warstwa, ze względów technologicznych, została wykonana w dwóch warstwach, należy mierzyć łączną grubość tych warstw.

Na wszystkich powierzchniach wadliwych pod względem grubości Wykonawca wykona naprawę warstwy przez spulchnienie warstwy na głębokość co najmniej 10 cm, uzupełnienie nowym materiałem o odpowiednich właściwościach, wyrównanie i ponowne zagęszczenie.

Roboty te Wykonawca wykona na własny koszt. Po wykonaniu tych robót nastąpi ponowny pomiar i ocena grubości warstwy, według wyżej podanych zasad na koszt Wykonawcy.

6.3.8. Zagęszczenie warstwy

Wskaźnik zagęszczenia warstwy odcinającej i odsączającej, określony wg BN-77/8931-12 [8] nie powinien być mniejszy od 1.

Jeżeli jako kryterium dobrego zagęszczenia warstwy stosuje się porównanie wartości modułów odkształcenia, to wartość stosunku wtórnego do pierwotnego modułu odkształcenia, określonych zgodnie z normą BN-64/8931-02 [6], nie powinna być większa od 2,2.

Wilgotność kruszywa w czasie zagęszczenia należy badać według PN-B-06714-17 [2]. Wilgotność kruszywa powinna być równa wilgotności optymalnej z tolerancją od -20% do +10%.

6.3.9. Badania dotyczące warstwy odsączającej i odcinającej z geowłóknin

W czasie układania warstwy odcinającej i odsączającej z geowłóknin należy kontrolować:

- a) zgodność oznaczenia poszczególnych bel (rolek) geowłóknin z określonym w dokumentacji projektowej,
- b) równość warstwy,
- c) wielkość zakładu przyległych pasm i sposób ich łączenia,
- d) zamocowanie warstwy do podłoża gruntowego, o ile przewidziano to w dokumentacji projektowej.

Ponadto należy sprawdzić, czy nie nastąpiło mechaniczne uszkodzenie geowłókniny (rozerwanie, przebicie). Pasma geowłókniny użyte do wykonania warstwy odcinającej i odsączającej nie powinny mieć takich uszkodzeń.

6.4. Zasady postępowania z odcinkami wadliwie wykonanymi

Wszystkie powierzchnie, które wykazują większe odchylenia cech geometrycznych od określonych w p. 6.3, powinny być naprawione przez spulchnienie do głębokości co najmniej 10 cm, wyrównane i powtórnie zagęszczone. Dodanie nowego materiału bez spulchnienia wykonanej warstwy jest niedopuszczalne.

7. Obmiar robót

7.1. Ogólne zasady obmiaru robót

Ogólne zasady obmiaru robót podano w ST D-M.00.00.00 „Wymagania ogólne” pkt. 7.

MATERIAŁY PRZETARGOWE

do projektu remontu wiaduktu w ciągu drogi krajowej nr 11w km 369+867 nad linią PKP w m. Pleszew

7.2. Jednostka obmiarowa

Jednostką obmiarową jest m² (metr kwadratowy) warstwy odcinającej i odsączającej.

8. Odbiór robót

Ogólne zasady odbioru robót podano w ST D-M.00.00.00 „Wymagania ogólne” pkt 8.

Roboty uznaje się za wykonane zgodnie z dokumentacją projektową, ST i wymaganiami Inżyniera, jeżeli wszystkie pomiary i badania z zachowaniem tolerancji wg pkt 6 dały wyniki pozytywne.

9. Podstawa płatności

9.1. Ogólne ustalenia dotyczące podstawy płatności

Ogólne ustalenia dotyczące podstawy płatności podano w ST D-M.00.00.00 „Wymagania ogólne” pkt. 9.

9.2. Cena jednostki obmiarowej

Cena wykonania 1m² warstwy odsączającej i/lub odcinającej z kruszywa obejmuje:

- prace pomiarowe,
- zakup, dostarczenie i rozłożenie na uprzednio przygotowanym podłożu warstwy materiału o grubości i jakości określonej w dokumentacji projektowej i specyfikacji technicznej,
- wyrównanie ułożonej warstwy do wymaganego profilu,
- zagęszczenie wyprofilowanej warstwy,
- przeprowadzenie pomiarów i badań laboratoryjnych wymaganych w specyfikacji technicznej,
- utrzymanie warstwy.

10. Przepisy związane

10.1. Normy

- | | | |
|----|---------------|---|
| 1. | PN-B-04481 | Grunty budowlane. Badania próbek gruntu |
| 2. | PN-B-06714-17 | Kruszywa mineralne. Badania. Oznaczanie wilgotności |
| 3. | PN-B-11111 | Kruszywa mineralne. Kruszywo naturalne do nawierzchni drogowych. Żwir i mieszanka |
| 4. | PN-B-11112 | Kruszywa mineralne. Kruszywo łamane do nawierzchni drogowych |
| 5. | PN-B-11113 | Kruszywa mineralne. Kruszywo naturalne do nawierzchni drogowych. Piasek |
| 6. | BN-64/8931-02 | Drogi samochodowe. Oznaczanie modułu odkształcenia nawierzchni podatnych i podłoża przez obciążenie płytą |
| 7. | BN-68/8931-04 | Drogi samochodowe. Pomiar równości nawierzchni planografem i łąką |
| 8. | BN-77/8931-12 | Oznaczanie wskaźnika zagęszczenia gruntu |

MATERIAŁY PRZETARGOWE

do projektu remontu wiaduktu w ciągu drogi krajowej nr 11w km 369+867 nad linią PKP w m. Pleszew

SPECYFIKACJA TECHNICZNA

D.04.03.01.

**OCZYSZCZENIE I SKROPIENIE
WARSTW KONSTRUKCYJNYCH**

MATERIAŁY PRZETARGOWE

do projektu remontu wiaduktu w ciągu drogi krajowej nr 11w km 369+867 nad linią PKP w m. Pleszew

1. Wstęp

1.1. Przedmiot ST

Przedmiotem niniejszej Specyfikacji Technicznej (ST) są wymagania dotyczące wykonania i odbioru robót związanych z oczyszczeniem i skropieniem warstw konstrukcyjnych nawierzchni w związku z remontem wiaduktu w ciągu drogi krajowej nr 11 w km 369+867 nad linią PKP w miejscowości Pleszew.

1.2. Zakres stosowania ST

Specyfikacja Techniczna stanowi podstawowy dokument przetargowy i kontraktowy przy zlecaniu i realizacji robót wymienionych w pkt. 1.1.

1.3. Zakres robót objętych ST

Ustalenia zawarte w niniejszej specyfikacji dotyczą zasad prowadzenia robót związanych z oczyszczeniem i skropieniem warstw konstrukcyjnych przed ułożeniem następnej warstwy nawierzchni.

1.4. Określenia podstawowe

Określenia podstawowe są zgodne z obowiązującymi, odpowiednimi polskimi normami i z definicjami podanymi w ST D-M.00.00.00 „Wymagania ogólne”.

1.5. Ogólne wymagania dotyczące robót

Ogólne wymagania dotyczące robót podano w ST D-00.00.00 „Wymagania ogólne”.

2. MATERIAŁY

2.1. Ogólne wymagania dotyczące materiałów

Ogólne wymagania dotyczące materiałów, ich pozyskiwania i składowania, podano w ST D-M.00.00.00 „Wymagania ogólne” pkt 2.

2.2. Rodzaje materiałów do wykonania skropienia

Do złączenia warstw konstrukcyjnych stosować kationowe emulsje asfaltowe wg PN-EN 13808:2013-10 „Asfalty i lepiszcza asfaltowe. Zasady klasyfikacji kationowych emulsji asfaltowych”. Emulsje powinny odpowiadać wymaganiom określonym w Załączniku krajowym NA PN-EN 13808:2013-10. Rodzaj użytej emulsji powinien być dostosowany do rodzaju złączanych warstw.

MATERIAŁY PRZETARGOWE

do projektu remontu wiaduktu w ciągu drogi krajowej nr 11w km 369+867 nad linią PKP w m. Pleszew

Tablica 1. Wymagania dotyczące kationowych emulsji asfaltowych.

Wymagania techniczne	Metoda badań wg normy	Jednostka	Wymagania (klasa)		
			C60B3ZM	C60BP3ZM	C60B10ZM ¹⁾
			Do złączania warstw asfaltów z asfaltów niemodyfikowanych	Do złączania wszystkich warstw asfaltowych	Do złączania wszystkich rodzajów z pominięciem warstw asfaltowych z asfaltów niemodyfikowanych
Indeks rozpadu	PN-EN 13075-1	g/100 g	70÷155 (3)	70÷155 (3)	NR ^a (0)
Zawartość lepiszcza	PN-EN 1428	%(m/m)	58÷62 (6)	58÷62 (6)	58÷62 (6)
Stabilność podczas mieszania z cementem	PN-EN 14848	g	NR ^a (0)	NR ^a (0)	≤ (10)
Czas wypływu dla Ø 2 mm w 40°C	PN-EN 12846-1	s	15÷70 (3)	15÷70 (3)	15÷70 (3)
Pozostałość na sicie 0,5 mm	PN-EN 1429	%(m/m)	≤ 0,2 (3)	≤ 0,2 (3)	≤ 0,2 (3)
Trwałość podczas magazynowania - pozostałość na sicie 0,5 mm po 7 dniach magazynowania	PN-EN 1429	%(m/m)	≤ 0,2 (3)	≤ 0,2 (3)	≤ 0,2 (3)
Przyczepność do kruszywa referencyjnego ^b , pokrycie powierzchni	PN-EN 13614	%	NR ^a (0)	NR ^a (0)	≥ 75 (2)
Wymagania dotyczące asfaltu z kationowej emulsji odzyskanego przez odparowanie zgodnie z PN-EN 13074-1 i stabilizowanego zgodnie z PN-EN 13074-2					
Penetracja w 25°C	PN-EN 1426	0,1 mm	≤ 100 (3)	≤ 100 (3)	< 100 (3)
Temperatura mięknięcia	PN-EN 1427	°C	≥ 43 (6)	≥ 463 (5)	≥ 43 (6)
Nawrót sprężysty w 25°C dla asfaltów modyfikowanych	PN-EN 13998	%	NR ^a (0)	≥ 50 (5)	NR ^a (0)
^a NR – brak wymagań ^b Badanie na kruszywie bazaltowym –					

2.3. Mleczko wapienne

Stężenie roztworu roboczego mleka wapiennego należy przygotować tak, by w 100 g próbki zawartość wodorotlenku wapnia wyrażona w gramach, a otrzymana przez wysuszenie próbki w suszarce w temperaturze 100±5°C do stałej masy (jednak nie dłużej niż 5 h) była:

- nie mniejsza niż 16% i nie większa niż 28% - do skropienia podbudowy z kruszywa stabilizowanego mechanicznie
- nie mniejsza niż 9,0 % i nie większa niż 16,0% - do skropienia warstw mineralno-asfaltowych.

Dozowana na nawierzchnię dawka roztworu mleczka wapiennego powinna zawierać się w przedziale 250 g/m² ± 20 g.

MATERIAŁY PRZETARGOWE

do projektu remontu wiaduktu w ciągu drogi krajowej nr 11w km 369+867 nad linią PKP w m. Pleszew

2.4. Zużycie lepiszczy do skropienia

Orientacyjne zużycie lepiszczy do skropienia warstw konstrukcyjnych nawierzchni podano w tablicy 1.

Tablica 1. Orientacyjne zużycie lepiszczy do skropienia warstw konstrukcyjnych nawierzchni

Lp.	Rodzaj lepiszcza	Zużycie (kg/m ²)
1	Emulsja asfaltowa kationowa	0,5 dla warstw bitumicznych 0,8 dla warstw niebitumicznych

Dokładne zużycie lepiszczy powinno być ustalone w zależności od rodzaju warstwy i stanu jej powierzchni i zaakceptowane przez Inżyniera.

2.5. Składowanie lepiszczy

Warunki przechowywania nie mogą powodować utraty cech lepiszcza i obniżenia jego jakości.

Lepiszczce należy przechowywać w zbiornikach stalowych wyposażonych w urządzenia grzewcze i zabezpieczonych przed dostępem wody i zanieczyszczeniem. Dopuszcza się magazynowanie lepiszczy w zbiornikach murowanych, betonowych lub żelbetowych przy spełnieniu tych samych warunków, jakie podano dla zbiorników stalowych.

Emulsję można magazynować w opakowaniach transportowych lub stacjonarnych zbiornikach pionowych z nalewaniem od dna.

Nie należy stosować zbiornika walcowego leżącego, ze względu na tworzenie się na dużej powierzchni cieczy „kożucha” asfaltowego zatykającego później przewody.

Przy przechowywaniu emulsji asfaltowej należy przestrzegać zasad ustalonych przez producenta.

3. SPRZĘT

3.1. Ogólne wymagania dotyczące sprzętu

Ogólne wymagania dotyczące sprzętu podano w ST D-M.00.00.00 „Wymagania ogólne” pkt 3.

3.2. Sprzęt do oczyszczania warstw nawierzchni

Wykonawca przystępujący do oczyszczania warstw nawierzchni, powinien wykazać się możliwością korzystania z następującego sprzętu:

- szczotek mechanicznych - zaleca się użycie urządzeń dwuszcotkowych. Pierwsza ze szczotek powinna być wykonana z twardych elementów czyszczących i służyć do zdrapywania oraz usuwania zanieczyszczeń przylegających do czyszczonej warstwy. Druga szczotka powinna posiadać miękkie elementy czyszczące i służyć do zamiatania. Zaleca się używanie szczotek wyposażonych w urządzenia odpylające,
- sprężarek,
- zbiorników z wodą,
- szczotek ręcznych.

3.3. Sprzęt do skrapiania warstw nawierzchni

Do skrapiania warstw nawierzchni należy używać skrapiarke lepiszcza. Skrapiarke powinna być wyposażona w urządzenia pomiarowo-kontrolne pozwalające na sprawdzanie i regulowanie następujących parametrów:

- temperatury rozkładanego lepiszcza,
- ciśnienia lepiszcza w kolektorze,
- obrotów pompy dozującej lepiszcze,
- prędkości poruszania się skrapiarke,
- wysokości i długości kolektora do rozkładania lepiszcza,
- dozatora lepiszcza.

Zbiornik na lepiszcze skrapiarke powinien być izolowany termicznie tak, aby było możliwe zachowanie stałej temperatury lepiszcza.

Skrapiarke powinna zapewnić rozkładanie lepiszcza z tolerancją $\pm 10\%$ od ilości założonej. Wykonawca powinien posiadać aktualne świadectwo cechowania skrapiarke.

4. TRANSPORT

4.1. Ogólne wymagania dotyczące transportu

Ogólne wymagania dotyczące transportu podano w ST D-M.00.00.00 „Wymagania ogólne” pkt 4.

4.2. Transport lepiszczy

Emulsja może być transportowana w cysternach, autocysternach, skrapiarce, beczkach i innych opakowaniach pod warunkiem, że nie będą korodowały pod wpływem emulsji i nie będą powodowały jej rozpadu. Cysterny przeznaczone do przewozu emulsji powinny być przedzielone przegrodami, dzielącymi je na komory o pojemności nie większej niż 1 m³, a każda przegroda powinna mieć wykroje w dnie umożliwiające przepływ emulsji. Cysterny, pojemniki i zbiorniki przeznaczone do transportu lub składowania emulsji powinny być czyste i nie powinny zawierać resztek innych lepiszczy.

5. WYKONANIE ROBÓT

5.1. Ogólne zasady wykonania robót

Ogólne zasady wykonania robót podano w ST D-M.00.00.00 „Wymagania ogólne” pkt 5.

5.2. Oczyszczenie warstw nawierzchni

Oczyszczenie warstw nawierzchni polega na usunięciu luźnego materiału, brudu, błota i kurzu przy użyciu szczotek mechanicznych, a w razie potrzeby wody pod ciśnieniem. W miejscach trudno dostępnych należy używać szczotek ręcznych. W razie potrzeby, na terenach niezabudowanych, bezpośrednio przed skropieniem warstwa powinna być oczyszczona z kurzu przy użyciu sprężonego powietrza.

Zanieczyszczenia stwardniałe, nie dające się usunąć mechanicznie, należy usunąć ręcznie lub za pomocą dostosowanego sprzętu.

5.3. Skropienie warstw nawierzchni

5.3.1. Przygotowanie i przeprowadzenie skropienia warstw nawierzchni

Warstwa przed skropieniem powinna być oczyszczona. Jeżeli do czyszczenia warstwy była używana woda, to skropienie lepiszczem może nastąpić dopiero po wyschnięciu warstwy, z wyjątkiem zastosowania emulsji, przy których nawierzchnia może być wilgotna.

Temperatura podłoża w czasie skrapiania powinna wynosić nie mniej niż +5°C. Nie dopuszcza się wykonywania skrapiania podczas opadów atmosferycznych lub tuż przed spodziewanymi opadami. Czasookres skropienia należy tak zaplanować, aby nie wystąpiły opady atmosferyczne wcześniej niż po rozpadzie emulsji.

Wykonawca przekaże Inżynierowi kopię protokołu kalibracji skrapiarki (równomierność skrapiania oraz wydatku emulsji przy ustalonej prędkości przejazdu). Skrapiarka powinna zapewniać rozkładanie lepiszcza z tolerancją $\pm 10\%$ w stosunku do ilości założonej.

Skrapiarka, dla której nie wykonano kalibracji nie może zostać dopuszczona do wykonywania skropienia.

Skrapianie należy wykonywać równomiernie przy użyciu skrapiarek samochodowych, ewentualnie ciągnionych – wyposażonych w rampy spryskujące oraz automatyczne systemy kontroli wydatku skropienia. Dopuszcza się skrapianie ręcznie łańcą tylko w miejscach trudno dostępnych (np. ścieki uliczne) oraz przy urządzeniach usytuowanych w nawierzchni lub ją ograniczających. Skropione podłoże należy wyłączyć z ruchu publicznego i technologicznego przez zmianę organizacji ruchu lub odpowiednie przygotowanie skropienia przez pokrycie specjalną warstwą osłonową. Przed rozpoczęciem skrapiania należy strefy przyległe do skrapianych powierzchni np.: krawężniki, ścieki, wpusty itp. Odpowiednio osłonić.

Temperatura emulsji asfaltowej podczas wykonywania skropienia podłoża musi mieścić się w granicach podanych w tablicy 2.

Tablica 2. Temperatury użycia lepiszczy

Lp.	Rodzaj lepiszcza	Temperatura użycia (°C)	
		Min.	Max.
1	Emulsja asfaltowa	50	80
2	Emulsja modyfikowana polimerem	60	85

5.3.2. Ochrona wykonanego skropienia

Wykonanie warstwy ochronnej emulsji (zabezpieczającej skropienie międzywarstwowe) przez dodatkowe skropienie z użyciem mleczka wapiennego należy stosować dla dróg wszystkich kategorii. Skropienie mleczkiem wapiennym wykonuje się dopiero wtedy, gdy nastąpi rozpad emulsji i odparuje woda. Stężenie roztworu roboczego mleka wapiennego należy przygotować zgodnie z pkt.2.3. Dozowanie wg pkt. 2.3.

Dalsze prace budowlane na zabezpieczonej nawierzchni można prowadzić po odparowaniu wody z zaaplikowanego roztworu mleczka wapiennego - ocena wizualna (powstanie suchego filmu wodorotlenku wapnia na powierzchni).

Ze względu na osiadanie wodorotlenku wapnia na dnie zbiornika skrapiarki lub opryskiwacza, urządzenia te powinny być wyposażone w system obiegu zamkniętego lub mieszadło obrotowe. Jeśli producent mieszaniny gwarantuje jej jednorodność w określonym czasie, mieszadło nie jest wymagane. Mleczko wapienne należy przechowywać w odpowiednich zbiornikach homogenizacyjnych z zastosowaniem mechanizmów

MATERIAŁY PRZETARGOWE

do projektu remontu wiaduktu w ciągu drogi krajowej nr 11w km 369+867 nad linią PKP w m. Pleszew

zabezpieczających. Produkt nie może być przechowywany ani transportowany w pojemnikach aluminiowych oraz przechowywany w temperaturach poniżej 5°C.

6. KONTROLA JAKOŚCI ROBÓT

6.1. Ogólne zasady kontroli jakości robót

Ogólne zasady kontroli jakości robót podano w ST D-M.00.00.00 „Wymagania ogólne” pkt 6.

6.2. Badania przed przystąpieniem do robót

Przed przystąpieniem do robót Wykonawca powinien przeprowadzić próbne skropienie warstwy w celu określenia optymalnych parametrów pracy skraparki i określenia wymaganej ilości lepiszcza w zależności od rodzaju i stanu warstwy przewidzianej do skropienia.

6.3. Badania w czasie robót

6.3.1. Badania lepiszczy

Ocena lepiszczy powinna być oparta na atestach producenta z tym, że Wykonawca powinien kontrolować dla każdej dostawy właściwości lepiszczy podane w PN-EN 13808:2013-10. Wymagania te podaje punkt 2.2.

6.3.2. Sprawdzenie jednorodności skropienia i zużycia lepiszcza

Należy przeprowadzić kontrolę ilości rozkładanego lepiszcza według metody podanej w PN-EN 12272-1.

7. OBMIAR ROBÓT

7.1. Ogólne zasady obmiaru robót

Ogólne zasady obmiaru robót podano w ST D-M.00.00.00 „Wymagania ogólne” pkt 7.

7.2. Jednostka obmiarowa

Jednostką obmiarową jest:

- m² (metr kwadratowy) oczyszczonej powierzchni,
- m² (metr kwadratowy) powierzchni skropionej.

8. ODBIÓR ROBÓT

Ogólne zasady odbioru robót podano w ST D-M.00.00.00 „Wymagania ogólne” pkt 8.

Roboty uznaje się za wykonane zgodnie z dokumentacją projektową, ST i wymaganiami Inżyniera, jeżeli wszystkie pomiary i badania z zachowaniem tolerancji wg pkt 6 dały wyniki pozytywne.

MATERIAŁY PRZETARGOWE

do projektu remontu wiaduktu w ciągu drogi krajowej nr 11w km 369+867 nad linią PKP w m. Pleszew

9. PODSTAWA PŁATNOŚCI

9.1. Ogólne ustalenia dotyczące podstawy płatności

Ogólne ustalenia dotyczące podstawy płatności podano w ST D-M.00.00.00 „Wymagania ogólne” pkt 9.

9.2. Cena jednostki obmiarowej

Cena 1 m² oczyszczenia warstw konstrukcyjnych obejmuje:

- mechaniczne oczyszczenie każdej niżej położonej warstwy konstrukcyjnej nawierzchni z ewentualnym polewaniem wodą lub użyciem sprężonego powietrza,
- ręczne odspojenie stwardniałych zanieczyszczeń.

Cena 1 m² skropienia warstw konstrukcyjnych obejmuje:

- dostarczenie lepiszcza i napełnienie nim skrapiarek,
- podgrzanie lepiszcza do wymaganej temperatury,
- skropienie powierzchni warstwy lepiszczem,
- skropienie ochronne – mleczkiem wapiennym,
- przeprowadzenie pomiarów i badań laboratoryjnych wymaganych w specyfikacji technicznej.

10. PRZEPISY ZWIĄZANE

10.1. Normy

PN-EN 58	Asfalty i lepiszcza asfaltowe - Pobieranie próbek lepiszczy asfaltowych
PN-EN 1425	Asfalty i produkty asfaltowe - Ocena organoleptyczna
PN-EN 1426	Asfalty i produkty asfaltowe - Oznaczanie penetracji igłą
PN-EN 1427	Asfalty i produkty asfaltowe - Oznaczanie temperatury mięknięcia - Metoda Pierścień i Kula
PN-EN 1428	Asfalty i lepiszcza asfaltowe - Oznaczanie zawartości wody w emulsjach asfaltowych - Metoda destylacji azeotropowej
PN-EN 1429	Asfalty i lepiszcza asfaltowe - Oznaczanie pozostałości na sicie emulsji asfaltowych oraz trwałości podczas magazynowania metodą pozostałości na sicie
PN-EN 12846	Asfalty i lepiszcza asfaltowe - Oznaczanie czasu wypływu emulsji asfaltowych lepkościomierzem wypływowym
PN-EN 12848	Asfalty i lepiszcza asfaltowe - Oznaczanie stabilności emulsji asfaltowych w mieszaninie z cementem
PN-EN 12849	Asfalty i lepiszcza asfaltowe - Oznaczanie zdolności emulsji asfaltowych do penetracji
PN-EN 12591:2010	Asfalty i produkty asfaltowe. Wymagania dla asfaltów

MATERIAŁY PRZETARGOWE

do projektu remontu wiaduktu w ciągu drogi krajowej nr 11w km 369+867 nad linią PKP w m. Pleszew

PN-EN 13074	Asfalty i lepiszcza asfaltowe - Oznaczenie lepiszczy z emulsji asfaltowych przez odparowanie
PN-EN 13075-1	Asfalty i lepiszcza asfaltowe - Badanie rozpadu - Część 1: Oznaczenie indeksu rozpadu kationowych emulsji asfaltowych, metoda z wypełniaczem mineralnym
PN-EN 13075-2	Asfalty i lepiszcza asfaltowe - Badanie rozpadu - Część 2: Oznaczenie czasu mieszania kationowych emulsji asfaltowych
PN-EN 13398	Asfalty i lepiszcza asfaltowe - Oznaczenie nawrotu sprężystego asfaltów modyfikowanych
PN-EN 13614	Asfalty i lepiszcza asfaltowe - Oznaczenie przyczepności emulsji bitumicznych przez zanurzenie w wodzie - Metoda z kruszywem
PN-EN 13808	Asfalty i lepiszcza asfaltowe. Zasady klasyfikacji kationowych emulsji asfaltowych
PN-EN 14733	Asfalty i lepiszcza asfaltowe - Emulsje asfaltowe, asfalty fluksowane i asfalty upłynnione - Kontrola Produkcji Przemysłowej
PN-EN 12272-1	Powierzchniowe utrwalenie. Metody badań. Część 1: Dozowanie i poprzeczny rozkład lepiszcza i kruszywa.

10.2. Inne dokumenty

Instrukcja laboratoryjnego badania szczepności międzywarstwowej warstw asfaltowych wg metody Leutnera – Politechnika Gdańska 31.08.2014

MATERIAŁY PRZETARGOWE

do projektu remontu wiaduktu w ciągu drogi krajowej nr 11w km 369+867 nad linią PKP w m. Pleszew

MATERIAŁY PRZETARGOWE

do projektu remontu wiaduktu w ciągu drogi krajowej nr 11w km 369+867 nad linią PKP w m. Pleszew

SPECYFIKACJA TECHNICZNA

D.04.04.02.

PODBUDOWA Z MIESZANKI NIEZWIĄZANEJ

1. Wstęp

1.1. Przedmiot ST

Przedmiotem niniejszej specyfikacji technicznej (ST) są wymagania dotyczące wykonania i odbioru robót związanych z wykonaniem podbudowy z mieszanki niezwiązanej w związku z remontem wiaduktu w ciągu drogi krajowej nr 11 w km 369+867 nad linią PKP w miejscowości Pleszew.

1.2. Zakres stosowania ST

Specyfikacja Techniczna jest stosowana jako dokument przetargowy i kontraktowy przy zleceniu i realizacji robót wymienionych w punkcie 1.1.

1.3. Zakres robót objętych ST

Ustalenia zawarte w niniejszej specyfikacji dotyczą zasad prowadzenia robót związanych z wykonywaniem podbudowy z mieszanki niezwiązanej 0/31,5 mm.

1.4. Określenia podstawowe

1.4.1. Mieszanka niezwiązana – ziarnisty materiał, zazwyczaj o określonym składzie ziarnowym (od $d=0$ do D), który jest stosowany do wykonania ulepszonego podłoża gruntowego oraz warstw konstrukcji nawierzchni dróg. Mieszanka niezwiązana może być wytworzona z kruszyw naturalnych, sztucznych, z recyklingu lub mieszaniny tych kruszyw w określonych proporcjach.

1.4.2. Kategoria – charakterystyczny poziom właściwości kruszywa lub mieszanki niezwiązanej, wyrażony, jako przedział wartości lub wartość graniczna. Nie ma zależności pomiędzy kategoriami różnych właściwości.

1.4.3. Kruszywo – materiał ziarnisty stosowany w budownictwie, który może być naturalny, sztuczny lub z recyklingu.

1.4.4. Kruszywo naturalne – kruszywo ze złóż naturalnych pochodzenia mineralnego, które może być poddane wyłącznie obróbce mechanicznej. Kruszywo naturalne jest uzyskiwane z mineralnych surowców naturalnych występujących w przyrodzie, jak żwir, piasek, żwir kruszony, kruszywo z mechanicznie rozdrobnionych skał, nadziarna żwirowego lub otoczków.

1.4.5. Kruszywo kamienne – kruszywo z mineralnych surowców jak żwir kruszony, mechanicznie rozdrobnione skały, nadziarno żwirowe.

1.4.6. Kategoria ruchu (KR1÷R6) – obciążenie drogi ruchem samochodowym, wyrażone w osiach obliczeniowych (100 kN) według „Katalogu typowych konstrukcji nawierzchni podatnych i półsztywnych”. Generalna Dyrekcja Dróg Publicznych – Instytut Badawczy Dróg i Mostów, Warszawa 1997 [25].

1.4.7. Kruszywo grube (wg PN-EN 13242) – oznaczenie kruszywa o wymiarach ziaren d (dolnego) równym lub większym niż 1 mm oraz D (górnego) większym niż 2 mm.

1.4.8. Kruszywo drobne (wg PN-EN 13242) – oznaczenie kruszywa o wymiarach ziaren d równym 0 oraz D różnym 6,3 mm lub mniejszym.

1.4.9. Kruszywo o ciągłym uziarnieniu (wg PN-EN 13242) – kruszywo stanowiące mieszankę kruszyw grubych i drobnych, w której D jest większe niż 6,3 mm.

1.4.10. Kruszywo słabe – kruszywo przewidziane do zastosowania w mieszance przeznaczonej do wykonywania warstw nawierzchni drogowej lub podłoża ulepszonego, które charakteryzuje się różnicami w uziarnieniu przed i po 5-krotnym zagęszczeniu metodą

MATERIAŁY PRZETARGOWE

do projektu remontu wiaduktu w ciągu drogi krajowej nr 11w km 369+867 nad linią PKP w m. Pleszew

Proctora, przekraczającymi $\pm 8\%$. Uziarnienie kruszywa należy sprawdzać na sitach przewidzianych do kontroli uziarnienia wg PN-EN 13285 i niniejszej ST. O zakwalifikowaniu kruszywa do kruszyw słabych decyduje największa różnica wartości przesiewów na jednym z sit kontrolnych.

1.4.11. Podbudowa – dolna część konstrukcji nawierzchni drogi, służąca do przenoszenia obciążeń z ruchu na podłoże. Podbudowa może składać się z podbudowy zasadniczej i pomocniczej, które mogą być wykonywane w kilku warstwach technologicznych.

1.4.12. Podbudowa zasadnicza – warstwa zapewniająca przenoszenie obciążeń z warstw wyżej leżących na warstwę podbudowy pomocniczej lub podłoże.

1.4.13. Podbudowa pomocnicza - warstwa, zapewniająca przenoszenie obciążeń z warstwy podbudowy zasadniczej na warstwę podłoża. Podbudowa pomocnicza może składać się z kilku warstw o różnych właściwościach.

1.4.14. Symbole i skróty dodatkowe

% m/m procent masy,

NR brak konieczności badania danej cechy,

CRB kalifornijski wskaźnik nośności, %

SDV obszar uziarnienia, w którym powinna się mieścić krzywa ziarnienia mieszanki (S) deklarowana przez dostawcę/producenta,

ZKP zakładowa kontrola produkcji.

1.4.15. Pozostałe określenia podstawowe są zgodne z obowiązującymi, odpowiednimi polskimi normami oraz z definicjami podanymi w ST D-M.00.00.00 „Wymagania ogólne” pkt. 1.4

1.5. Ogólne wymagania dotyczące robót

Ogólne wymagania dotyczące robót podano w ST D-M.00.00.00 „Wymagania ogólne” pkt 1.5.

2. Materiały

2.1. Ogólne wymagania dotyczące materiałów

Ogólne wymagania dotyczące materiałów, ich pozyskiwania i składowania podano w ST D-M.00.00.00 „Wymagania ogólne” pkt 2.

2.2. Materiały do wykonania robót

2.2.1. Zgodność materiałów z dokumentacją projektową

Materiały do wykonania robót powinny być zgodne z ustaleniami dokumentacji projektowej lub ST.

2.2.2. Materiały wchodzące w skład mieszanki

Materiałami stosowanymi do wytwarzania mieszanek z kruszywa niezwiązanego są:

- kruszywo,
- woda do zraszania kruszywa.

2.2.3. Kruszywa

Do mieszanek należy stosować kruszywo naturalne do $D \leq 31,5$ mm.

Wymagania wobec kruszywa do warstwy podbudowy przedstawia tablica 1.

MATERIAŁY PRZETARGOWE

do projektu remontu wiaduktu w ciągu drogi krajowej nr 11w km 369+867 nad linią PKP w m. Pleszew

Tablica 1. Wymagania dla kruszyw przeznaczonych do warstwy z mieszanki niezwiązanej

Rozdział w normie PN-EN 13242	Właściwość	Wymagania wobec kruszywa do mieszanek niezwiązanych przeznaczonych do zastosowania w warstwie				Odniesienie do PN-EN 13242
		podbudowy pomocniczej nawierzchni drogi		podbudowy zasadniczej nawierzchni drogi		
			KR3÷KR6	KR1÷KR2	KR3÷KR6	
4.1 – 4.2	Frakcje/zestaw sit #	0,063; 0,5; 1; 2; 4; 5,6; 8; 11,2; 16; 22,4; 31,5; 45 (zestaw podstawowy plus zestaw 1)				Tabl. 1
		Wszystkie frakcje dozwolone				
4.3.1.	Uziarnienie wg PN-EN 933-1	G _C 85/15, G _F 85, G _A 85		G _C 80/20, G _F 80, G _A 75		Tabl. 2
4.3.2.	Ogólne granice i tolerancje uziarnienia kruszywa grubego na sitach pośrednich wg PN-EN 933-1	GT _C NR		GT _C 20/15		Tabl. 3
4.3.3.	Tolerancje typowego uziarnienia kruszywa drobnego i kruszywa o ciągłym uziarnieniu wg PN-EN 933-1	GT _F NR GT _A NR		GT _F 10 GT _A 20		Tabl. 4
4.4.	Kształt kruszywa grubego wg PN-EN 933-4 – maksymalne wartości wskaźnika płaskości	FI _{NR}		FI ₅₀		Tabl. 5
	lub – maksymalne wartości wskaźnika kształtu	SI _{NR}		SI ₅₅		Tabl. 6
4.5	Kategorie procentowych zawartości ziaren o powierz. przekrusz. lub łamanych oraz ziaren całkowicie zaokrąglonych w kruszywie grubym wg PN-EN 933-5	C _{NR}		C _{90/3}		Tabl. 7
4.6	Zawartość pyłów wg PN-EN 933-1 – w kruszywie grubym*)		f _{Deklarowane}	f _{Deklarowane}		Tabl. 8
	– w kruszywie drobnym *)	f _{Deklarowane}		f _{Deklarowane}		Tabl. 8
4.7	Jakość pyłów	Wartość niezbadana na pojedynczych frakcjach, a tylko w mieszankach wg wymagań p.2.2-2.4 – WT-4				
5.2	Odporność na rozdrabnianie kruszywa grubego wg PN-EN 1097-2, kategoria nie wyższa niż	LA ₅₀		LA ₅₀		Tabl. 9
5.3	Odporność na ścieranie wg PN-EN 1097-1	M _{DE} Deklarowana		M _{DE} Deklarowana		Tabl. 11
5.4	Gęstość wg PN-EN 1097-6 rozdział 7,8 lub 9	Deklarowana		Deklarowana		
5.5	Nasiąkliwość wg PN-EN 1097-6 rozdział 7,8 lub 9 (w zależności od frakcji)	W _{cm} NR WA ₂₄ 2****)		W _{cm} NR WA ₂₄ 2****)		
6.2	Siarczany rozpuszczalne w kwasie wg PN-EN 1744-1	AS _{NR}		AS _{NR}		Tabl. 12

MATERIAŁY PRZETARGOWE

do projektu remontu wiaduktu w ciągu drogi krajowej nr 11w km 369+867 nad linią PKP w m. Pleszew

6.3	Całkowita zawartość siarki wg PN-EN 1744-1	S_{NR}	S_{NR}	Tabl. 13
6.4.2.1	Stalność objętościowa żużła stalowniczego wg PN-EN 1744-1 rozdział 19.3	V_5	V_5	Tabl. 14
6.4.2.2.	Rozpad krzemianowy w żużlu wielkopieczowym kawałkowym wg PN-EN 1744-1 rozdział 19.1	Brak rozpadu	Brak rozpadu	
6.4.2.3	Rozpad żelazowy w żużlu wielkopieczowym kawałkowym wg PN-EN 1744-1 rozdział 19.2	Brak rozpadu	Brak rozpadu	
6.4.3	Składniki rozpuszczalne w wodzie wg PN-EN 1744-3	Brak substancji szkodliwych dla środowiska wg odrębnych przepisów		
6.4.4	Zanieczyszczenia	Brak ciał obcych takich jak; drewno, szkło i plastik mogących pogorszyć wyrób końcowy		
7.2	Zgorzel słoneczna bazaltu wg PN-EN 1367-3, wg PN-EN 1097-2	SB_{LA}	SB_{LA}	
7.3.3	Mrozoodporność na kruszywie frakcji 8/16 wg PN-EN 1367-1	- skały magmowe i przeobrażone: F4 - skały osadowe: F10 - kruszywa z recyklingu: F10 (F25**)		Tabl. 18
Załącznik C pkt. C.3.4	Istotne cechy środowiskowe	Większość substancji niebezpiecznych określonych w dyrektywie Rady 76/769/EWG zazwyczaj nie występuje w źródłach kruszywa pochodzenia mineralnego. Jednak w odniesieniu do kruszywa sztucznych i odpadowych należy badać czy zawartość substancji niebezpiecznych nie przekracza wartości dopuszczalnych wg odrębnych przepisów		
Załącznik C	Skład materiałowy	Deklarowany	Deklarowany	
*) łączna zawartość pyłów w mieszance powinna się mieścić w polu wyznaczonym przez krzywe graniczne				
**) łączna pod warunkiem, gdy zawartość w mieszance nie przekracza 50% m/m				
***) do warstw podbudów zasadniczych na drogach obciążonych ruchem KR5÷KR6 dopuszcza się jedynie kruszywo charakteryzujące się odpornością na rozdrabnianie $LA \leq 35$				
****) w przypadku, gdy wymaganie nie jest spełnione należy sprawdzić mrozoodporność				

2.3. Uziarnienie kruszywa

Krzywa uziarnienia kruszywa powinna być ciągła i nie może przebiegać od dolnej krzywej granicznej uziarnienia do górnej krzywej granicznej uziarnienia na sąsiednich sitach.

Wymiar największego ziarna kruszywa nie może przekraczać 2/3 grubości warstwy układanej jednorazowo. Krzywa uziarnienia kruszywa, określona według WT-4 powinna leżeć między krzywymi granicznymi pół dobrego uziarnienia.

Oprócz wymagań podanych na ww. rysunkach, wymaga się, aby 90% uziarnień mieszank zbadanych w ramach ZKP w okresie 6 miesięcy spełniało wymagania kategorii podanych w tablicach 2 i 3, aby zapewnić jednorodność i ciągłość uziarnienia.

MATERIAŁY PRZETARGOWE

do projektu remontu wiaduktu w ciągu drogi krajowej nr 11w km 369+867 nad linią PKP w m. Pleszew

Tablica 2. Wymagania wobec jednorodności uziarnienia na sitach kontrolnych – porównanie z deklarowaną przez producenta wartością (S). Wymagania dotyczą produkowanej i dostarczanej mieszanki. Jeśli mieszanka zawiera nadmierną zawartość ziaren słabych, wymaganie dotyczy deklarowanego przez producenta uziarnienia mieszanki po pięciokrotnym zagęszczeniu metodą Proctora

Mieszanka niezwiązana	Porównanie z deklarowaną przez producenta wartością (S)									
	Tolerancje przesiewu przez sito (mm), %(m/m)									
	0,5	1	2	4	5,6	8	11,2	16	22,4	31,5
0/31,5	± 5	± 5	± 7	± 8	-	± 8	-	± 8	-	
0/63	-	± 5	± 5	± 7	-	± 8	-	± 8	-	± 8

Tablica 3. Wymagania wobec ciągłości uziarnienia na sitach kontrolnych – różnice w przesiewach podczas badań kontrolnych produkowanych mieszanek

Mieszanka niezwiązana	Minimalna i maksymalna zawartość frakcji w mieszankach: [różnice przesiewów w %(m/m) przez sito (mm)]															
	1/2		2/4		2/5,6		4/8		5,6/11,2		8/16		11,2/22,4		16/31,5	
	min	max	min	max	min	max	min	max	min	max	min	max	min	max	min	max
0/31,5	4	15	7	20	-	-	10	25	-	-	10	25	-	-	-	-
0/63	-	-	4	15	-	-	7	20	-	-	10	25	-	-	10	25

2.4. Parametry mieszanek niezwiązanych

Mieszanki niezwiązane winny spełniać wymagania podane w tablicy 4

Tablica 4. Wymagania wobec mieszanek niezwiązanych do warstw podbudowy

Rozdział w normie PN-EN 13285	Właściwość	Wymagania wobec mieszanek niezwiązanych przeznaczonych do zastosowania w warstwie				Odniesienie do PN-EN 13285
		Podbudowy pomocniczej nawierzchni drogi		Podbudowy zasadniczej nawierzchni drogi		
		KR3÷KR6		KR1÷KR2	KR3÷KR6	
4.3.1	Uziarnienie mieszanek	0/31,5, 0/45, 0/63		0/31,5, 0/45, 0/63		Tabl. 4
4.3.2	Maksymalna zawartość pyłów: kategoria UF	UF12		UF9		Tabl. 2
4.3.2	Minimalna zawartość pyłów: kategoria UF	LFNR		LFNR		Tabl. 3
4.3.3	Zawartość nadziarna: kategoria OC	OC90		OC90		Tabl. 4 i 6
4.4.1	Wymagania wobec uziarnienia	Krzywa uziarnienia wg rys. 1, 2		Krzywa uziarnienia wg rys. 3, 4		Tabl. 5 i 6
4.4.2	Wymagania wobec jednorodności uziarnienia poszczególnych partii – porównanie z deklarowaną przez producenta wartością (S)	Wg tab. 2		Wg tab. 4		Tabl. 7
4.4.2	Wymagania wobec jednorodności uziarnienia na sitach kontrolnych – różnice w przesiewach	Wg tab. 3		Wg tab. 5		Tabl. 8

MATERIAŁY PRZETARGOWE

do projektu remontu wiaduktu w ciągu drogi krajowej nr 11w km 369+867 nad linią PKP w m. Pleszew

4.5	Wrażliwość na mróz: wskaźnik piaskowy SE*), co najmniej	40	45	-
:	Odporność na rozdrabnianie (dotyczy falki 10/14 odsianej z mieszanki) wg PN-EN 1097-1, kategoria nie wyższa niż:	LA40	LA35	-
	Odporność na ścieranie (dotyczy falki 10/14 odsianej z mieszanki) wg PN-EN 1097-1, kategoria MDE	Deklarowana	Deklarowana	-
	Mrozoodporność (dotyczy falki 8/16 odsianej z mieszanki) wg PN-EN 1367-1	F7	F4	
	Wartość CBR po zagęszczeniu do wskaźnika zagęszczenia $I_s=1,0$ i moczeniu w wodzie 96 h, co najmniej	≥ 60	≥ 80	-
4.5	Wodoprzepuszczalność mieszanki w warstwie odsączającej po zagęszczeniu wg metody Proctora do wskaźnika zagęszczenia $I_s = 1,0$, współczynnik filtracji k co najmniej cm/s	Brak wymagań	Brak wymagań	
	Zawartość wody w mieszance zagęszczanej, % (m/m) wilgotności optymalnej wg metody Proctora	80-100	80-100	-
4.5	Inne cechy środowiskowe	Większość substancji niebezpiecznych określonych w dyrektywie Rady 76/769/EWG zazwyczaj nie występuje w źródłach kruszywa pochodzenia mineralnego. Jednak w odniesieniu do kruszyw sztucznych i odpadowych należy badać czy zawartość substancji niebezpiecznych nie przekracza wartości dopuszczalnych wg odrębnych przepisów		
*) Badanie wskaźnika piaskowego SE należy wykonać na mieszance po pięciokrotnym zagęszczeniu metodą Proctora wg PN-EN 13286-2				

2.5. Woda

Należy stosować wodę wg PN-EN 1008-1:2004.

3. Sprzęt

3.1. Ogólne wymagania dotyczące sprzętu

Ogólne wymagania dotyczące sprzętu podano w ST D-M.00.00.00 „Wymagania ogólne” pkt 3.

3.2. Sprzęt do wykonania robót

Wykonawca przystępujący do wykonania podbudowy z mieszanki niezwiązanej powinien wykazać się możliwością korzystania z następującego sprzętu:

a) mieszarek do wytwarzania mieszanki, wyposażonych w urządzenia dozujące wodę.

Mieszarki powinny zapewnić wytworzenie jednorodnej mieszanki o wilgotności optymalnej,

b) równiarek albo układarek do rozkładania mieszanki kruszyw,

c) walców ogumionych i stalowych wibracyjnych lub statycznych do zagęszczania.

W miejscach trudno dostępnych powinny być stosowane zagęszczarki płytowe, ubijaki mechaniczne lub małe walce wibracyjne.

4. Transport

4.1. Ogólne wymagania dotyczące transportu

Ogólne wymagania dotyczące transportu podano w ST D-M.00.00.00 „Wymagania ogólne” pkt 4.

4.2. Transport materiałów

Kruszywa można przewozić dowolnymi środkami transportu w warunkach zabezpieczających je przed zanieczyszczeniem, zmieszaniem z innymi materiałami, nadmiernym wysuszeniem i zawilgoceniem.

Woda może być dostarczana wodociągiem lub przewoźnymi zbiornikami wody.

5. Wykonanie robót

5.1. Ogólne zasady wykonania robót

Ogólne zasady wykonania robót podano w ST D-M.00.00.00 „Wymagania ogólne” pkt 5.

5.2. Przygotowanie podłoża

Podłoże pod podbudowę powinno spełniać wymagania określone w ST D.04.01.01 „Koryto wraz z profilowaniem i zagęszczeniem podłoża”.

Podbudowa powinna być ułożona na podłożu zapewniającym nieprzenikanie drobnych cząstek gruntu do podbudowy. Warunek nieprzenikania należy sprawdzić wzorem:

$$\frac{D_{15}}{d_{85}} \leq 5(1)$$

w którym:

D_{15} - wymiar boku oczka sita, przez które przechodzi 15% ziarn warstwy podbudowy lub warstwy odsączającej, w milimetrach,

MATERIAŁY PRZETARGOWE

do projektu remontu wiaduktu w ciągu drogi krajowej nr 11w km 369+867 nad linią PKP w m. Pleszew

d_{85} - wymiar boku oczka sita, przez które przechodzi 85% ziarn gruntu podłoża, w milimetrach.

Jeżeli warunek (1) nie może być spełniony, należy na podłożu ułożyć warstwę odcinającą lub odpowiednio dobraną geowłókninę. Ochronne właściwości geowłókniny, przeciw przenikaniu drobnych cząstek gruntu, wyznacza się z warunku:

$$\frac{d_{50}}{O_{90}} \leq 1,2(2)$$

d_{50} - wymiar boku oczka sita, przez które przechodzi 50 % ziaren gruntu podłoża, w milimetrach,

O_{90} - umowna średnica porów geowłókniny odpowiadająca wymiarom frakcji gruntu zatrzymująca się na geowłókninie w ilości 90% (m/m); wartość parametru O_{90} powinna być podawana przez producenta geowłókniny.

Paliki lub szpilki do prawidłowego ukształtowania podbudowy powinny być wcześniej przygotowane.

Paliki lub szpilki powinny być ustawione w osi drogi i w rzędach równoległych do osi drogi, lub w inny sposób zaakceptowany przez Inspektora Nadzoru.

Rozmieszczenie palików lub szpilek powinno umożliwiać naciągnięcie sznurków lub linek do wytyczenia robót w odstępach nie większych niż co 10 m.

5.3. Wytwarzanie mieszanki kruszywa

Mieszankę kruszywa o ściśle określonym uziarnieniu i wilgotności optymalnej należy wytwarzać w mieszarkach gwarantujących otrzymanie jednorodnej mieszanki. Ze względu na konieczność zapewnienia jednorodności nie dopuszcza się wytwarzania mieszanki przez mieszanie poszczególnych frakcji na drodze. Mieszanka po wyprodukowaniu powinna być od razu transportowana na miejsce wbudowania w taki sposób, aby nie uległa rozsegregowaniu i wysychaniu.

5.4. Wbudowywanie i zagęszczanie mieszanki

Mieszanka kruszywa powinna być rozkładana w warstwie o jednakowej grubości, takiej, aby jej ostateczna grubość po zagęszczeniu była równa grubości projektowanej. Grubość pojedynczo układanej warstwy nie może przekraczać 20 cm po zagęszczeniu. Warstwa podbudowy powinna być rozłożona w sposób zapewniający osiągnięcie wymaganych spadków i rzędnych wysokościowych. Jeżeli podbudowa składa się z więcej niż jednej warstwy kruszywa, to każda warstwa powinna być wyprofilowana i zagęszczona z zachowaniem wymaganych spadków i rzędnych wysokościowych. Rozpoczęcie budowy każdej następnej warstwy może nastąpić po odbiorze poprzedniej warstwy przez Inżyniera.

Wilgotność mieszanki kruszywa podczas zagęszczania powinna odpowiadać wilgotności optymalnej, określonej według próby Proctora, zgodnie z PN-B-04481 (metoda II). Materiał nadmiernie nawilgocony, powinien zostać osuszony przez mieszanie i napowietrzanie. Jeżeli wilgotność mieszanki kruszywa jest niższa od optymalnej o 20% jej wartości, mieszanka powinna być zwilżona określoną ilością wody i równomiernie wymieszana. W przypadku, gdy wilgotność mieszanki kruszywa jest wyższa od optymalnej o 10% jej wartości, mieszankę należy osuszyć.

Wskaźnik zagęszczenia podbudowy wg BN-77/8931-12 powinien odpowiadać przyjętemu poziomowi wskaźnika nośności podbudowy wg punktu 6.4.9.

MATERIAŁY PRZETARGOWE

do projektu remontu wiaduktu w ciągu drogi krajowej nr 11w km 369+867 nad linią PKP w m. Pleszew

5.5. Utrzymanie podbudowy

Podbudowa po wykonaniu, a przed ułożeniem następnej warstwy, powinna być utrzymywana w dobrym stanie. Jeżeli Wykonawca będzie wykorzystywał, za zgodą Inżyniera, gotową podbudowę do ruchu budowlanego, to jest obowiązany naprawić wszelkie uszkodzenia podbudowy, spowodowane przez ten ruch. Koszt napraw wynikłych z niewłaściwego utrzymania podbudowy obciąża Wykonawcę robót.

6. Kontrola jakości robót

6.1. Ogólne zasady kontroli jakości robót.

Ogólne zasady kontroli jakości robót podano w ST D-M.00.00.00 „Wymagania ogólne” pkt 6.

6.2. Badania przed przystąpieniem do robót

Przed przystąpieniem do robót Wykonawca powinien:

- uzyskać wymagane dokumenty, dopuszczające wyroby budowlane do obrotu i powszechnego stosowania (np. stwierdzenie o oznakowaniu materiału znakiem CE lub znakiem budowlanym B, certyfikat zgodności, deklarację zgodności, aprobatę techniczną, ew. badania materiałów wykonane przez dostawców itp.),
- wykonać badania kruszyw przeznaczonych do wykonania robót, obejmujące wszystkie właściwości określone w tablicy 1 niniejszej ST.

Wszystkie dokumenty oraz wyniki badań Wykonawca przedstawia Inspektorowi Nadzoru do akceptacji.

6.3. Badania w czasie robót

6.3.1. Częstotliwość oraz zakres badań i pomiarów

Częstotliwość oraz zakres badań podano w tablicy 5.

Tablica 5. Częstotliwość oraz zakres badań przy budowie podbudowy z mieszanki niezwiązanej.

Lp.	Wyszczególnienie badań	Częstotliwość badań	
		Minimalna liczba badań na dziennej działce roboczej	Maksymalna powierzchnia podbudowy przypadająca na jedno badanie (m ²)
1	Uziarnienie mieszanki	2	600
2	Wilgotność mieszanki		
3	Zagęszczenie warstwy	2	1000
		10 próbek na 10 000 m ²	
4	Badanie właściwości kruszywa wg tab. 1, pkt 2.2.3	dla każdej partii kruszywa i przy każdej zmianie kruszywa	

MATERIAŁY PRZETARGOWE

do projektu remontu wiaduktu w ciągu drogi krajowej nr 11w km 369+867 nad linią PKP w m. Pleszew

6.3.2. Uziarnienie mieszanki

Uziarnienie mieszanki powinno być zgodne z wymaganiami podanymi w pkt. 2.3. Próbkę należy pobierać w sposób losowy, z rozłożonej warstwy, przed jej zagęszczeniem. Wyniki badań powinny być na bieżąco przekazywane Inżynierowi.

6.3.3. Wilgotność mieszanki

Wilgotność mieszanki powinna odpowiadać wilgotności optymalnej, określonej według próby Proctora, zgodnie z PN-B-04481 (metoda II), z tolerancją +10% -20%. Wilgotność należy określić według PN-EN 1097-5.

6.3.4. Zagęszczenie podbudowy

Zagęszczenie każdej warstwy powinno odbywać się aż do osiągnięcia wymaganego wskaźnika zagęszczenia.

Zagęszczenie podbudowy należy sprawdzać według BN-77/8931-12.

W przypadku, gdy przeprowadzenie badania jest niemożliwe ze względu na gruboziarniste kruszywo, kontrolę zagęszczenia należy oprzeć na metodzie obciążeń płytowych, wg PN-S-02205:1998 załącznik B i nie rzadziej niż raz na 5000 m², lub według zaleceń Inżyniera.

Zagęszczenie podbudowy z mieszanki niezwiązanej należy uznać za prawidłowe, gdy stosunek wtórnego modułu E_2 do pierwotnego modułu odkształcenia E_1 jest nie większy od 2,2 dla każdej warstwy konstrukcyjnej podbudowy.

$$\frac{E_2}{E_1} \leq 2,2$$

6.3.5. Właściwości kruszywa

Badania kruszywa powinny obejmować ocenę wszystkich właściwości określonych w pkt. 2.2.

Próbki do badań pełnych powinny być pobierane przez Wykonawcę w sposób losowy w obecności Inżyniera.

6.4. Wymagania dotyczące cech geometrycznych podbudowy

6.4.1. Częstotliwość oraz zakres pomiarów

Częstotliwość oraz zakres pomiarów dotyczących cech geometrycznych podbudowy podano w tablicy 6.

Tablica 6. Częstotliwość oraz zakres pomiarów wykonanej podbudowy z mieszanki niezwiązanej

Lp.	Wyszczególnienie badań i pomiarów	Minimalna częstotliwość pomiarów
1	Szerokość podbudowy	2 raz na 50 m lub dla krótkich odcinków na początku i na końcu odcinka
2	Równość podłużna	w sposób ciągły planografem albo co 10 m łata na każdym pasie ruchu
3	Równość poprzeczna	1 raz na 25 m (lub na początku i na końcu odcinka do 25 m)

MATERIAŁY PRZETARGOWE

do projektu remontu wiaduktu w ciągu drogi krajowej nr 11w km 369+867 nad linią PKP w m. Pleszew

4	Spadki poprzeczne*)	2 raz na 25 m (lub na początku i na końcu odcinka do 25 m)
5	Rzędne wysokościowe osi podłużnej i krawędzi	co 25 m - na odcinkach prostych co 5 m - na odcinkach krzywoliniowych
6	Ukształtowanie osi w planie*)	co 25 m - na odcinkach prostych co 5 m - na odcinkach krzywoliniowych
7	Grubość podbudowy	Podczas budowy: w 3 punktach na każdej działce roboczej, lecz nie rzadziej niż raz na 250 m ² Przed odbiorem: Co 25 m
8	Nośność podbudowy: - moduł odkształcenia - ugięcie sprężyste	co najmniej w dwóch przekrojach na każde 100 m lub dla krótkich odcinków w jednym przekroju co najmniej w 20 punktach na każde 1000 m

*) Dodatkowe pomiary spadków poprzecznych i ukształtowania osi w planie należy wykonać w punktach głównych łuków poziomych.

6.4.2. Szerokość podbudowy

Szerokość podbudowy nie może różnić się od szerokości projektowanej o więcej niż ± 5 cm.

Na jezdniach bez krawężników szerokość podbudowy powinna być większa od szerokości warstwy wyżej leżącej o co najmniej 25 cm lub o wartość wskazaną w dokumentacji projektowej.

6.4.3. Równość podłużna podbudowy

Do oceny równości podłużnej warstw podbudowy nawierzchni dróg wszystkich klas należy stosować metodę pomiaru ciągłego równoważną użyciu łąty i klina z wykorzystaniem planografu, umożliwiającego wyznaczanie odchyłek równości podłużnej jako największej odległości (prześwitu) pomiędzy teoretyczną linią łączącą spody kółek jezdnych urządzenia a mierzoną powierzchnią warstwy [mm]. W miejscach niedostępnych dla planografu pomiar równości podłużnej warstw nawierzchni należy wykonać w sposób ciągły z użyciem łąty i klina.

Wartości dopuszczalne odchyłek równości podłużnej przy odbiorze warstwy planografem (łątą i klinem) określa tabela:

Klasa drogi	Element nawierzchni	Dopuszczalne odbiorcze wartości odchyłek równości podłużnej warstwy [mm]
1	2	3
G, Z	Pasy ruchu zasadnicze, awaryjne, dodatkowe, włączenia i wyłączenia, jezdnie łącznic	12
L, D, place i parkingi	Wszystkie pasy ruchu i powierzchnie przeznaczone do ruchu i postoju pojazdów	15

MATERIAŁY PRZETARGOWE

do projektu remontu wiaduktu w ciągu drogi krajowej nr 11w km 369+867 nad linią PKP w m. Pleszew

6.4.4. Równość poprzeczna podbudowy

Do oceny równości poprzecznej warstw nawierzchni dróg wszystkich klas oraz placów i parkingów należy stosować metodę pomiaru profilometrycznego równoważną użyciu łąty i klina, umożliwiającą wyznaczenie odchylenia równości w przekroju poprzecznym pasa ruchu/elementu drogi. Odchylenie to jest obliczane jako największa odległość (prześwit) pomiędzy teoretyczną łątą (o długości 2 m) a zarejestrowanym profilem poprzecznym warstwy. Efektywna szerokość pomiarowa jest równa szerokości mierzonego pasa ruchu (elementu nawierzchni) z tolerancją $\pm 15\%$. Wartość odchylenia równości poprzecznej należy wyznaczać z krokiem co 5 m.

W miejscach niedostępnych dla profilografu pomiar równości poprzecznej warstw nawierzchni należy wykonać z użyciem łąty i klina. Długość łąty w pomiarze równości poprzecznej powinna wynosić 2 m. Pomiar powinien być wykonywany nie rzadziej niż co 5 m.

Wartości dopuszczalne odchylen równości poprzecznej przy odbiorze warstwy określa tabela:

Klasa drogi	Element nawierzchni	Dopuszczalne odbiorcze wartości odchylen równości poprzecznej warstwy [mm]
		podbudowa
1	2	3
G, Z	Pasy ruchu zasadnicze, dodatkowe, włączenia i wyłączenia, postojowe	12
L, D, place i parkingi	Wszystkie pasy ruchu i powierzchnie przeznaczone do ruchu i postoju pojazdów	15

6.4.5. Spadki poprzeczne podbudowy

Spadki poprzeczne podbudowy na prostych i łukach powinny być zgodne z Dokumentacją Projektową, z tolerancją $\pm 0,5\%$.

6.4.6. Rzędne wysokościowe podbudowy

Różnice pomiędzy rzędnymi wysokościowymi podbudowy i rzędnymi projektowanymi nie powinny przekraczać + 0 cm, -1 cm.

6.4.7. Ukształtowanie osi podbudowy i ulepszonych podłoża

Oś podbudowy w planie nie może być przesunięta w stosunku do osi projektowanej o więcej niż ± 5 cm.

6.4.8. Grubość podbudowy i ulepszonych podłoża

Grubość podbudowy nie może się różnić od grubości projektowanej o więcej niż:

- dla podbudowy zasadniczej $\pm 10\%$,
- dla podbudowy pomocniczej +10%, -15%.

MATERIAŁY PRZETARGOWE

do projektu remontu wiaduktu w ciągu drogi krajowej nr 11w km 369+867 nad linią PKP w m. Pleszew

6.4.8. Nośność podbudowy

- moduł odkształcenia wg PN-S-02205:1998 załącznik B powinien być zgodny z podanym w tablicy 7,
- ugięcie sprężyste wg BN-70/8931-06 powinno być zgodne z podanym w tablicy 7.

Tablica 7. Cechy podbudowy

Podbudowa z kruszywa o wskaźniku $w_{noś}$ nie mniejszym niż %	Wymagane cechy podbudowy				
	Wskaźnik zagęszczenia I_s nie mniejszy niż	Maksymalne ugięcie sprężyste pod kołem mm		Minimalny moduł odkształcenia mierzony płytą o średnicy 30 cm MPa	
		40 kN	50 kN	od pierwszego obciążenia E_1	od drugiego obciążenia E_2
60	1,0	1,40	1,60	60	120
80	1,0	1,25	1,40	80	140
120	1,03	1,10	1,20	100	180

Przy oznaczaniu modułów należy stosować się do „Wytycznych ...” opracowanych przez DODP Wrocław – z dnia 20.04.1998 r.

Dla zakładanego obciążenia ruchem moduł odkształcenia należy wyznaczyć dla przyrostu obciążenia:

- od 0,15 do 0,25 MPa (końcowe obciążenie 0,45 MPa) dla podłoża gruntowego lub nasypu,
- od 0,25 do 0,35 MPa (końcowe obciążenie 0,55 MPa) dla mieszanek niezwiązanych.
- Obliczenie wyników wg wzoru:

$$E = \frac{3\Delta p}{4\Delta s} \cdot D$$

w którym:

E – moduł odkształcenia

Δp – różnica nacisków (MPa)

Δs – przyrost osiadań odpowiadający tej różnicy nacisków (mm)

D – średnica płyty (mm)

wskaźnik zagęszczenia I_o mierzony płytą VSS zgodnie z zależnością:

$$I_o = \frac{E_2}{E_1} - \text{powinien mieć wartość nie większą niż } 2,2$$

6.5. Zasady postępowania z wadliwie wykonanymi odcinkami podbudowy

6.5.1. Niewłaściwe cechy geometryczne podbudowy

Wszystkie powierzchnie podbudowy, które wykazują większe odchylenia od określonych w punkcie 6.4 powinny być naprawione przez spalanie lub zerwanie do głębokości co

MATERIAŁY PRZETARGOWE

do projektu remontu wiaduktu w ciągu drogi krajowej nr 11w km 369+867 nad linią PKP w m. Pleszew

najmniej 10 cm, wyrównane i powtórnie zagęszczone. Dodanie nowego materiału bez spulchnienia wykonanej warstwy jest niedopuszczalne.

Jeżeli szerokość podbudowy jest mniejsza od szerokości projektowanej o więcej niż 5 cm i nie zapewnia podparcia warstwom wyżej leżącym, to Wykonawca powinien na własny koszt poszerzyć podbudowę przez spulchnienie warstwy na pełną grubość do połowy szerokości pasa ruchu, dołożenie materiału i powtórne zagęszczenie.

6.5.2. Niewłaściwa grubość podbudowy

Na wszystkich powierzchniach wadliwych pod względem grubości, Wykonawca wykona naprawę podbudowy. Powierzchnie powinny być naprawione przez spulchnienie lub wybranie warstwy na odpowiednią głębokość, zgodnie z decyzją Inżyniera, uzupełnione nowym materiałem o odpowiednich właściwościach, wyrównane i ponownie zagęszczone.

Roboty te Wykonawca wykona na własny koszt. Po wykonaniu tych robót nastąpi ponowny pomiar i ocena grubości warstwy, według wyżej podanych zasad, na koszt Wykonawcy.

6.5.3. Niewłaściwa nośność podbudowy

Jeżeli nośność podbudowy będzie mniejsza od wymaganej, to Wykonawca wykona wszelkie roboty niezbędne do zapewnienia wymaganej nośności, zalecone przez Inżyniera.

Koszty tych dodatkowych robót poniesie Wykonawca podbudowy tylko wtedy, gdy zaniżenie nośności podbudowy wynikało z niewłaściwego wykonania robót przez Wykonawcę podbudowy.

7. Obmiar robót

7.1. Ogólne zasady obmiaru robót

Ogólne zasady obmiaru robót podano w ST D-M.00.00.00 „Wymagania ogólne” pkt. 7.

7.2. Jednostka obmiarowa

Jednostką obmiarową jest m² (metr kwadratowy) podbudowy z mieszanki niezwiązanej.

8. Odbiór robót

Ogólne zasady odbioru robót podano w ST D-M.00.00.00 „Wymagania ogólne” pkt 8. Roboty uznaje się za zgodne z Dokumentacją Projektową, ST i wymaganiami Inżyniera, jeżeli wszystkie pomiary i badania z zachowaniem tolerancji wg pkt. 6 dały wyniki pozytywne.

9. Podstawa płatności

9.1. Ogólne ustalenia dotyczące podstawy płatności

Ogólne ustalenia dotyczące podstawy płatności podano w ST D-M.00.00.00 „Wymagania ogólne” pkt 9.

MATERIAŁY PRZETARGOWE

do projektu remontu wiaduktu w ciągu drogi krajowej nr 11w km 369+867 nad linią PKP w m. Pleszew

9.2. Cena jednostki obmiarowej

Cena wykonania 1 m² podbudowy obejmuje:

- prace pomiarowe i roboty przygotowawcze,
- oznakowanie robót,
- sprawdzenie i ewentualną naprawę podłoża,
- zakup i dostarczenie mieszanki na miejsce wbudowania,
- przygotowanie mieszanki z kruszywa, zgodnie z receptą,
- rozłożenie mieszanki,
- zagęszczenie rozłożonej mieszanki,
- przeprowadzenie pomiarów i badań laboratoryjnych określonych w specyfikacji technicznej,
- utrzymanie podbudowy w czasie robót.

10. Przepisy związane

10.1. Normy

- | | |
|------------------|---|
| 1. PN-B-04481 | Grunty budowlane. Badania próbek gruntu. |
| 2. PN-EN 933-1 | Badania geometrycznych właściwości kruszyw – Oznaczanie składu ziarnowego – Metoda przesiewania |
| 3. PN-EN 933-3 | Badania geometrycznych właściwości kruszyw – Oznaczanie kształtu ziaren za pomocą wskaźnika płaskości |
| 4. PN-EN 933-4 | Badania geometrycznych właściwości kruszyw – Oznaczanie kształtu ziaren – Wskaźnik kształtu |
| 5. PN-EN 933-5 | Badania geometrycznych właściwości kruszyw – Oznaczanie procentowej zawartości ziarn o powierzchniach powstałych w wyniku przekruszenia lub łamania kruszyw grubych |
| 6. PN-EN 933-8 | Badania geometrycznych właściwości kruszyw. Część 8: Oznaczanie zawartości drobnych części. Badanie wskaźnika piaskowego. |
| 7. PN-EN 1097-1 | Badania mechanicznych i fizycznych właściwości kruszyw – Oznaczanie odporności na ścieranie (mikro-Deval) |
| 8. PN-EN 1097-2 | Badania mechanicznych i fizycznych właściwości kruszyw – Metody oznaczania odporności na rozdrabnianie. |
| 9. PN-EN 1097-5 | Badania mechanicznych i fizycznych właściwości kruszyw. Oznaczanie zawartości wody przez suszenie w suszarce z wentylacją |
| 10. PN-EN 1097-6 | Badania mechanicznych i fizycznych właściwości kruszyw – Część 6: Oznaczanie gęstości ziarn i nasiąkliwości |
| 11. PN-EN 1367-1 | Badania właściwości cieplnych i odporności kruszyw na działanie czynników atmosferycznych – Część 1: Oznaczanie mrozodporności |
| 12. PN-EN 1367-3 | Badania właściwości cieplnych i odporności kruszyw na działanie czynników atmosferycznych – Część 3: Badanie bazaltowej zgorzeli słonecznej metodą gotowania |
| 13. PN-EN 1744-1 | Badania chemicznych właściwości kruszyw – Analiza chemiczna |
| 14. PN-EN 1744-3 | Badania chemicznych właściwości kruszyw – Część 3: Przygotowanie wyciągów przez wymywanie kruszyw |
| 15. PN-EN 13242 | Kruszywa do niezwiązanych i związanych hydraulicznie materiałów stosowanych w obiektach budowlanych i budownictwie drogowym |

MATERIAŁY PRZETARGOWE

do projektu remontu wiaduktu w ciągu drogi krajowej nr 11w km 369+867 nad linią PKP w m. Pleszew

16. PN-EN 13285 Mieszanki niezwiązane – Wymagania
17. PN-EN 13286-1 Mieszanki mineralne niezwiązane i związane spoiwem hydraulicznym. Część 1: Metody badań dla ustalonej laboratoryjnie referencyjnej gęstości i wilgotności. Wprowadzenie i wymagania ogólne.
18. PN-EN 13286-2 Mieszanki niezwiązane i związane spoiwem hydraulicznym – Część 2: Metody określania gęstości i zawartości wody – Zagęszczanie metodą Proctor
19. PN-EN 13286-47 Mieszanki niezwiązane i związane spoiwem hydraulicznym – Część 47: Metody badań dla określenia nośności, kalifornijski wskaźnik nośności CBR, natychmiastowy wskaźnik nośności i pęcznienia liniowego
20. PN-EN 1008 Woda zarobowa do betonu. Specyfikacja pobierania próbek, badanie i ocena przydatności wody zarobowej do betonu, w tym wody odzyskanej.
21. PN-S-02205:1998 Drogi samochodowe. Roboty ziemne. Wymagania i badania.
22. PN-S-06102 Drogi samochodowe. Podbudowy z kruszyw stabilizowanych mechanicznie.
23. PN-S-96035 Popioły lotne
24. PN-B-04481 Grunty budowlane. Badania próbek gruntu
25. BN-64/8931-02 Drogi samochodowe. Oznaczanie modułu odkształcenia nawierzchni podatnych i podłoża przez obciążenie płytą
26. BN-68/8931-04 Drogi samochodowe. Pomiar równości nawierzchni planografem i łątą.
27. BN-70/8931-06 Drogi samochodowe. Pomiar ugięć podatnych ugięciomierzem belkowym.
28. BN-77/8931-12 Oznaczanie wskaźnika zagęszczenia gruntu.

10.2. Inne dokumenty

29. Mieszanki niezwiązane do dróg krajowych. WT-4 2010. Wymagania techniczne (zalecone do stosowania w specyfikacji technicznej na roboty budowlane na drogach krajowych wg zarządzenia nr 102 GDDKiA z dnia 19.11.2010 r.)
30. Rozporządzenie Ministra Transportu i Gospodarki Morskiej z dnia 2 marca 1999 r. w sprawie warunków technicznych, jakim powinny odpowiadać drogi publiczne i ich usytuowanie (Dz.U. nr 43, poz. 430)
31. Katalog typowych konstrukcji nawierzchni podatnych i półsztywnych. Generalna Dyrekcja Dróg Publicznych – Instytut Badawczy Dróg i Mostów.
32. Kłosiński B., Bażyński J., Frankowski Z., Kaczyński R., Wierzbicki S. Instrukcja Badań Podłoża Gruntowego Budowli Drogowych i Mostowych. GDDP Warszawa 1998.

MATERIAŁY PRZETARGOWE

do projektu remontu wiaduktu w ciągu drogi krajowej nr 11w km 369+867 nad linią PKP w m. Pleszew

MATERIAŁY PRZETARGOWE

do projektu remontu wiaduktu w ciągu drogi krajowej nr 11w km 369+867 nad linią PKP w m. Pleszew

SPECYFIKACJA TECHNICZNA

D.04.07.01a.

PODBUDOWA Z BETONU ASFALTOWEGO

MATERIAŁY PRZETARGOWE

do projektu remontu wiaduktu w ciągu drogi krajowej nr 11w km 369+867 nad linią PKP w m. Pleszew

1. WSTĘP

1.1. Przedmiot ST

Przedmiotem niniejszej specyfikacji technicznej (ST) są wymagania dotyczące wykonania i odbioru robót związanych z wykonywaniem podbudowy z betonu asfaltowego w związku z remontem wiaduktu w ciągu drogi krajowej nr 11 w km 369+867 nad linią PKP w miejscowości Pleszew.

1.2. Zakres stosowania ST

Specyfikacja Techniczna ST stanowi podstawowy dokument przetargowy i kontraktowy przy zleceniu i realizacji robót wymienionych w pkt. 1.1.

1.3. Zakres robót objętych ST

Ustalenia zawarte w niniejszej specyfikacji dotyczą zasad prowadzenia robót związanych z wykonaniem i odbiorem warstwy podbudowy z betonu asfaltowego wg PN-EN 13108-1 [47] i wg WT-2 Nawierzchnie asfaltowe 2008 [65] z mieszanki mineralno-asfaltowej dostarczonej od producenta i obejmują:

- wykonanie podbudowy z AC 16 P 35/50 (beton asfaltowy) o grubości 18 cm (2x9 cm).

Podbudowę z betonu asfaltowego można wykonywać dla dróg kategorii ruchu od KR1 do KR6 (określenie kategorii ruchu podano w punkcie 1.4.7). Stosowane mieszanki betonu asfaltowego o wymiarze D podano w tablicy 1.

Tablica 1. Stosowane mieszanki

Kategoria ruchu	Mieszanki o wymiarze D ¹⁾ , mm
KR 5-6	AC22P

- 1) Podział ze względu na wymiar największego kruszywa w mieszance.

1.4. Określenia podstawowe

1.4.1. Nawierzchnia – konstrukcja składająca się z jednej lub kilku warstw służących do przejmowania i rozkładania obciążeń od ruchu pojazdów na podłoże.

1.4.2. Podbudowa – główny element konstrukcyjny nawierzchni, który może być ułożony w jednej lub kilku warstwach.

1.4.3. Mieszanka mineralno-asfaltowa – mieszanka kruszyw i lepiszcza asfaltowego.

1.4.4. Wymiar mieszanki mineralno-asfaltowej – określenie mieszanki mineralno-asfaltowej, wyróżniającej tę mieszankę ze zbioru mieszanek tego samego typu ze względu na największy wymiar kruszywa, np. wymiar 16 lub 22.

1.4.5. Beton asfaltowy – mieszanka mineralno-asfaltowa, w której kruszywo o uziarnieniu ciągłym lub nieciągłym tworzy strukturę wzajemnie klinującą się.

MATERIAŁY PRZETARGOWE

do projektu remontu wiaduktu w ciągu drogi krajowej nr 11w km 369+867 nad linią PKP w m. Pleszew

1.4.6. Uziarnienie – skład ziarnowy kruszywa, wyrażony w procentach masy ziaren przechodzących przez określony zestaw sit.

1.4.7. Kategoria ruchu – obciążenie drogi ruchem samochodowym, wyrażone w osiach obliczeniowych (100 kN) wg „Katalogu typowych konstrukcji nawierzchni podatnych i półsztywnych” GDDP-IBDiM [68].

1.4.8. Wymiar kruszywa – wielkość ziaren kruszywa, określona przez dolny (d) i górny (D) wymiar sita.

1.4.9. Kruszywo grube – kruszywo z ziaren o wymiarze: $D \leq 45$ mm oraz $d > 2$ mm.

1.4.10. Kruszywo drobne – kruszywo z ziaren o wymiarze: $D \leq 2$ mm, którego większa część pozostaje na sicie 0,063 mm.

1.4.11. Pył – kruszywo z ziaren przechodzących przez sito 0,063 mm.

1.4.12. Wypełniacz – kruszywo, którego większa część przechodzi przez sito 0,063 mm. (Wypełniacz mieszany – kruszywo, które składa się z wypełniacza pochodzenia mineralnego i wodorotlenku wapnia. Wypełniacz dodany – wypełniacz pochodzenia mineralnego, wyprodukowany oddzielnie).

1.4.13. Kationowa emulsja asfaltowa – emulsja, w której emulgator nadaje dodatnie ładunki cząstkom zdyspergowanego asfaltu.

1.4.14. Pozostałe określenia podstawowe są zgodne z obowiązującymi, odpowiednimi polskimi normami i z definicjami podanymi w ST D-M-00.00.00 „Wymagania ogólne” pkt 1.4.

1.4.15. Symbole i skróty dodatkowe

ACP	-	beton asfaltowy do warstwy podbudowy,
PMB	-	polimeroasfalt,
D	-	górny wymiar sita (przy określaniu wielkości ziaren kruszywa),
d	-	dolny wymiar sita (przy określaniu wielkości ziaren kruszywa),
C	-	kationowa emulsja asfaltowa,
NPD	-	właściwość użytkowa nie określana (ang. No Performance Determined; producent może jej nie określać),
TBR	-	do zadeklarowania (ang. To Be Reported; producent może dostarczyć odpowiednie informacje, jednak nie jest do tego zobowiązany),
IRI	-	(International Roughness Index) międzynarodowy wskaźnik równości,
MOP	-	miejsce obsługi podróźnych.

1.5. Ogólne wymagania dotyczące robót

Ogólne wymagania dotyczące robót podano w ST D-M-00.00.00 „Wymagania ogólne” [1] pkt 1.5.

MATERIAŁY PRZETARGOWE

do projektu remontu wiaduktu w ciągu drogi krajowej nr 11w km 369+867 nad linią PKP w m. Pleszew

2. MATERIAŁY

2.1. Ogólne wymagania dotyczące materiałów

Ogólne wymagania dotyczące materiałów, ich pozyskiwania i składowania, podano w ST D-M-00.00.00 „Wymagania ogólne” [1] pkt 2.

2.2. Lepiszczą asfaltowe

Należy stosować asfalty drogowe wg PN-EN 12591 [27] lub polimeroasfalty wg PN-EN 14023 [59]. Rodzaje stosowanych lepiszczy asfaltowych podano w tablicy 2. Oprócz lepiszczy wymienionych w tablicy 2 można stosować inne lepiszcza nienormowe według aprobat technicznych.

Tablica 2. Zalecane lepiszcza asfaltowe do warstwy podbudowy z betonu asfaltowego

Kategoria ruchu	Mieszanka ACP	Gatunek lepiszcza
		asfalt drogowy
KR5 - KR6	AC22P	35/50

Asfalty drogowe powinny spełniać wymagania podane w tablicy 3.

Tablica 3. Wymagania wobec asfaltów drogowych wg PN-EN 12591 [27]

Lp.	Właściwości	Metoda badania	Rodzaj asfaltu	
			35/50	
WŁAŚCIWOŚCI OBLIGATORYJNE				
1	Penetracja w 25°C	0,1 mm	PN-EN 1426 [21]	35-50
2	Temperatura mięknięcia	°C	PN-EN 1427 [22]	50-58
3	Temperatura zapłonu, nie mniej niż	°C	PN-EN 22592 [62]	240
4	Zawartość składników rozpuszczalnych, nie mniej niż	% m/m	PN-EN 12592 [28]	99
5	Zmiana masy po starzeniu (ubytek lub przyrost), nie więcej niż	% m/m	PN-EN 12607-1 [31]	0,5
6	Pozostała penetracja po starzeniu, nie mniej niż	%	PN-EN 1426 [21]	53
7	Temperatura mięknięcia po starzeniu, nie mniej niż	°C	PN-EN 1427 [22]	52
WŁAŚCIWOŚCI SPECJALNE KRAJOWE				
8	Zawartość parafiny, nie więcej niż	%	PN-EN 12606-1 [30]	2,2
9	Wzrost temp. mięknięcia po starzeniu, nie więcej niż	°C	PN-EN 1427 [22]	8
10	Temperatura łamliwości Fraassa, nie więcej niż	°C	PN-EN 12593 [29]	-5

Składowanie asfaltu drogowego powinno się odbywać w zbiornikach, wykluczających zanieczyszczenie asfaltu i wyposażonych w system grzewczy pośredni (bez kontaktu asfaltu z przewodami grzewczymi). Zbiornik roboczy otaczarki powinien być izolowany termicznie, posiadać automatyczny system grzewczy z tolerancją $\pm 5^{\circ}\text{C}$ oraz układ cyrkulacji asfaltu.

Polimeroasfalt powinien być magazynowany w zbiorniku wyposażonym w system grzewczy pośredni z termostatem kontrolującym temperaturę z dokładnością $\pm 5^{\circ}\text{C}$. Zaleca

MATERIAŁY PRZETARGOWE

do projektu remontu wiaduktu w ciągu drogi krajowej nr 11w km 369+867 nad linią PKP w m. Pleszew

się wyposażenie zbiornika w mieszadło. Zaleca się bezpośrednie zużycie polimeroasfaltu po dostarczeniu. Należy unikać wielokrotnego rozgrzewania i chłodzenia polimeroasfaltu w okresie jego stosowania oraz unikać niekontrolowanego mieszania polimeroasfaltów różnego rodzaju i klasy oraz z asfaltem zwykłym.

2.3. Wypełniacz.

Tabela nr 2. Wymagane właściwości wypełniacza

Właściwości wypełniacza	KR5-KR6
Uziarnienie wg PN-EN 933-10	Zgodnie z tablicą 24 w PN-EN 13043
Jakość pyłów według PN-EN 933-9, kategoria nie wyższa niż :	MB _F 10
Zawartość wody według PN-EN 1097-5, nie wyższa niż:	1%(m/m)
Gęstość ziaren według PN-EN1097-7	Deklarowana przez producenta
Wolne przestrzenie w suchym zagęszczonym wypełniaczu według PN-EN1097-4, wymagana kategoria	V _{28/45}
Przyrost temperatury mięknięcia według PN-EN 13179-1, wymagana kategoria	D _{R&B} 8/25
Rozpuszczalność w wodzie według PN-EN 1744-1, kategoria nie wyższa niż:	WS ₁₀
Zawartość CaCO ₃ w wypełniaczu wapiennym według PN-EN 196-2, kategoria nie niższa niż:	CC ₇₀
Zawartość wodorotlenku wapnia w wypełniaczu mieszanym, wymagana kategoria:	K _a Deklarowana
„Liczba asfaltowa” według PN-EN 13179-2, wymagana kategoria:	BN _{Deklarowana}

Przechowywanie wypełniacza powinno być zgodne z PN-S-96504:1961 [9].

2.4. Kruszywo

Do warstwy podbudowy z betonu asfaltowego należy stosować kruszywo według PN-EN 13043 [44] i WT-1 Kruszywa. Wymagania Techniczne, obejmujące kruszywo grube , kruszywo drobne i wypełniacz. Kruszywa powinny spełniać wymagania podane w WT-1 Kruszywa. Wymagania Techniczne.

Składowanie kruszywa powinno się odbywać w warunkach zabezpieczających je przed zanieczyszczeniem i zmieszaniem z kruszywem o innym wymiarze lub pochodzeniu. Podłoże składowiska musi być równe, utwardzone i odwodnione. Składowanie wypełniacza powinno się odbywać w silosach wyposażonych w urządzenia do aeracji.

MATERIAŁY PRZETARGOWE

do projektu remontu wiaduktu w ciągu drogi krajowej nr 11w km 369+867 nad linią PKP w m. Pleszew

Tabela nr 3. Wymagane właściwości kruszywa grubego

Właściwości kruszywa	KR5-KR6
Uziarnienie wg PN-EN 933-1; kategoria nie niższa niż:	G _C 85/20
Tolerancje uziarnienia; odchylenia nie większe niż według kategorii:	G _{20/17,5} *
Zawartość pyłów według PN-EN 933-1; kategoria nie wyższa niż:	f ₂
Kształt kruszywa według PN-EN 933-3 lub według PN-EN933-4; kategoria nie wyższa niż:	FI ₃₀ lub SI ₃₀
Procentowa zawartość ziaren o powierzchni przekruszonej i łamanej w kruszywie grubym według PN-EN 933-5; kategoria nie niższa niż:	C _{50/3} 0
Odporność kruszywa na rozdrabnianie według normy PN-EN1097-2, badania na kruszywie o wymiarze 10/14, rozdział 5; kategoria nie wyższa niż:	LA ₄₀
Gęstość ziaren według PN-EN 1097-6, rozdział 7,8 lub 9	Deklarowana przez producenta
Nasiąkliwość według PN-EN 1097-6, rozdział 7,8 lub 9	WA ₂₄ Deklarowana
Gęstość nasypowa według normy PN-EN 1097-3	Deklarowana przez producenta
Mrozoodporność według PN-EN 1367-6 w 1% NaCl, kategoria nie wyższa niż:	F _{NaCl} 7
Mrozoodporność według PN-EN 1367-1	F ₂
„Zgorzel słoneczna” bazaltu wg PN-EN 1367-3, wymagana kategoria:	SB _{LA}
Skład chemiczny – uproszczony opis petrograficzny wg PN-EN 932-3	Deklarowany przez producenta
Grube zanieczyszczenia lekkie wg PN-EN 1744-1, p. 14.2; kategoria nie wyższa niż:	m _{LPC} 0,1
Rozpad krzemianu dwuwapniowego w kruszywie z żużla wielkopiecowego chłodzonego powietrzem wg PN-EN 1744-1, p. 19.1	Wymagana odporność
Rozpad związków żelaza w kruszywie z żużla wielkopiecowego chłodzonego powietrzem wg PNEN 1744-1, p. 19.2	Wymagana odporność
Stalność objętości kruszywa z żużla stalowniczego wg PN-EN 1744-1, p. 19.3; kategoria nie wyższa niż:	V _{6,5}

* dotyczy wyłącznie kruszywa 2/5mm

Dla kruszyw o uziarnieniu >5,6mm zamawiający wymaga wąskiego uziarnienia D/d<2.

Gdy jest to wymagane, dla kruszyw grubych o wymiarach d/D, gdzie $D \geq 2d$, należy stosować następujące dodatkowe wymagania dotyczące przesiewu, w procentach, przez sito pośrednie:

- wszystkie uziarnienia powinny mieścić się w ogólnych granicach podanych w tabeli nr 4
- producent powinien udokumentować i deklorować typowy przesiew przez sito pośrednie oraz tolerancje wybrane dla kategorii z tablicy nr 4

MATERIAŁY PRZETARGOWE

do projektu remontu wiaduktu w ciągu drogi krajowej nr 11w km 369+867 nad linią PKP w m. Pleszew

Tablica nr 4. Ogólne granice i tolerancje uziarnienia kruszywa grubego na sitach pośrednich

D/d	Sito pośrednie ^a mm	Ogólne granice i tolerancje na sitach pośrednich (procent przechodzącej masy)		Kategoria G
		Ogólne granice	Tolerancje dla typowego uziarnienia deklarowanego przez producenta	
<4	D/1,4	Od 25 do 80	±15	G _{25/15}
		Od 20 do 70	±15	G _{20/15}
≥4	D/2	Od 20 do 70	±17,5	G _{20/17,5}
Brak wymagania				G _{nr}
^a Tam gdzie sito pośrednie określone jak wyżej, nie ma dokładnych wymiarów sita z serii R20 wg ISO 565:1990, należy użyć najbliższe sito z serii.				

Tabela nr 5. Wymagane właściwości kruszywa łamanego drobnego (do 2mm).

Właściwości kruszywa	KR5-KR6
Uziarnienie wg PN-EN 933-1; wymagana kategoria:	G _F 85
Tolerancje uziarnienia; odchylenia nie większe niż według kategorii:	G _{TC} 20
Zawartość pyłów według PN-EN 933-1; kategoria nie wyższa niż:	f ₁₆
Jakość pyłów według PN-EN 933-9; kategoria nie wyższa niż:	MB _F 10
Gęstość ziaren według PN-EN 1097-6, rozdział 7,8 lub 9	Deklarowana przez producenta
Nasiąkliwość według PN-EN 1097-6, rozdział 7,8 lub 9	WA ₂₄ Deklarowana
Kanciastość kruszywa drobnego lub kruszywa 0/2 wydzielonego z kruszywa o ciągłym uziarnieniu według PN-EN 933-6, rozdział 8, kategoria nie niższa niż:	E _{CS} 30
Grube zanieczyszczenia lekkie wg PN-EN 1744-1, p. 14.2; kategoria nie wyższa niż:	m _{LPC} 0,1

Producent powinien udokumentować i deklarować typowe uziarnienie dla każdego wytwarzanego kruszywa drobnego i kruszywa o ciągłym uziarnieniu mającego D≤8 mm. Tolerancje powinny spełniać wymagania określone w tablicy nr 6.

MATERIAŁY PRZETARGOWE

do projektu remontu wiaduktu w ciągu drogi krajowej nr 11w km 369+867 nad linią PKP w m. Pleszew

Tablica nr 6. Tolerancje typowego uziarnienia kruszywa drobnego i kruszywa o ciągłym uziarnieniu 0/D przy $D \leq 8$ mm deklarowanego przez producenta

Wymiar sita mm	D	D/2	0,063	Kategoria G_{TC}
Tolerancje Procent przechodzącej masy	± 5	± 10	$\pm 3^a$	$G_{TC}10$
	± 5	± 20	$\pm 3^a$	$G_{TC}10$
	Brak wymagań	Brak wymagań	Brak wymagań	$G_{TC}NR$

Z wyjątkiem kategorii f3 (zawartość pyłów ≤ 3)

Składowanie kruszywa powinno odbywać się w warunkach zabezpieczających je przed zanieczyszczeniem i zmieszaniem z innymi asortymentami kruszywa lub jego frakcjami.

2.5. Emulsja asfaltowa kationowa

Należy stosować drogowe kationowe emulsje asfaltowe spełniające wymagania określone w WT.EmA-99 [14].

2.6. Materiały do uszczelnienia połączeń i krawędzi

Do uszczelnienia połączeń technologicznych (tj. złączy podłużnych i poprzecznych z tego samego materiału wykonywanego w różnym czasie oraz spoin stanowiących połączenia różnych materiałów lub połączenie warstwy asfaltowej z urządzeniami obcymi w nawierzchni lub ją ograniczającymi, należy stosować materiały termoplastyczne, jak taśmy asfaltowe, pasty itp. według norm lub aprobat technicznych.

Grubość materiału termoplastycznego do spoiny powinna wynosić:

- nie mniej niż 10 mm przy grubości warstwy technologicznej do 2,5 cm,
- nie mniej niż 15 mm przy grubości warstwy technologicznej większej niż 2,5 cm.

Składowanie materiałów termoplastycznych jest dozwolone tylko w oryginalnych opakowaniach producenta, w warunkach określonych w aprobacie technicznej.

3. SPRZĘT

3.1. Ogólne wymagania dotyczące sprzętu

Ogólne wymagania dotyczące sprzętu podano w ST D-M-00.00.00 „Wymagania ogólne” [1] pkt 3.

3.2. Sprzęt stosowany do wykonania robót

Wykonawca przystępujący do wykonania warstw nawierzchni z betonu asfaltowego powinien wykazać się możliwością korzystania z następującego sprzętu:

- wytwórnicy (otaczarki) o mieszaniu cyklicznym do wytwarzania mieszanek mineralno-asfaltowych zlokalizowanej w odległości umożliwiającej dostarczenie mieszanki do miejsca wbudowania w czasie nie przekraczającym 2 godziny przy zachowaniu wymaganych temperatur wytwarzania i wbudowania,
- układarek do układania mieszanek mineralno-asfaltowych typu zagęszczanego,

MATERIAŁY PRZETARGOWE

do projektu remontu wiaduktu w ciągu drogi krajowej nr 11w km 369+867 nad linią PKP w m. Pleszew

- skrapiarek,
- walców lekkich, średnich i ciężkich,
- walców stalowych gładkich,
- szczotek mechanicznych lub/i innych urządzeń czyszczących,
- samochodów samowyładowczych z przykryciem lub termosów.

4. TRANSPORT

4.1. Ogólne wymagania dotyczące transportu

Ogólne wymagania dotyczące transportu podano w ST D-M-00.00.00 „Wymagania ogólne” [1] pkt 4.

4.2. Transport materiałów

4.2.1. Asfalt

Asfalt należy przewozić zgodnie z zasadami podanymi w PN-C-04024:1991 [5].

Transport asfaltów drogowych może odbywać się w:

- cysternach kolejowych,
- cysternach samochodowych,
- bębnach blaszanych,

lub innych pojemnikach stalowych, zaakceptowanych przez Inżyniera.

4.2.2. Wypełniacz

Wypełniacz luzem należy przewozić w cysternach przystosowanych do przewozu materiałów sypkich, umożliwiających rozładunek pneumatyczny.

Wypełniacz workowany można przewozić dowolnymi środkami transportu w sposób zabezpieczony przed zawilgoceniem i uszkodzeniem worków.

4.2.3. Kruszywo

Kruszywo można przewozić dowolnymi środkami transportu, w warunkach zabezpieczających je przed zanieczyszczeniem, zmieszaniem z innymi asortymentami kruszywa lub jego frakcjami i nadmiernym zawilgoceniem.

4.2.4. Mieszanka betonu asfaltowego

Mieszankę betonu asfaltowego należy przewozić pojazdami samowyładowczymi z przykryciem w czasie transportu i podczas oczekiwania na rozładunek.

Czas transportu od załadunku do rozładunku nie powinien przekraczać 2 godzin z jednoczesnym spełnieniem warunku zachowania temperatury wbudowania.

Zaleca się stosowanie samochodów termosów z podwójnymi ścianami skrzyni wyposażonej w system ogrzewczy.

5. WYKONANIE ROBÓT

5.1. Ogólne zasady wykonania robót

Ogólne zasady wykonania robót podano w ST D-M-00.00.00 „Wymagania ogólne” [1] pkt 5.

MATERIAŁY PRZETARGOWE

do projektu remontu wiaduktu w ciągu drogi krajowej nr 11w km 369+867 nad linią PKP w m. Pleszew

5.2. Projektowanie mieszanki mineralno-asfaltowej

Przed przystąpieniem do robót, w terminie uzgodnionym z Inżynierem, Wykonawca dostarczy Inżynierowi do akceptacji projekt składu mieszanki mineralno-asfaltowej oraz wyniki badań laboratoryjnych poszczególnych składników i próbki materiałów pobrane w obecności Inżyniera do wykonania badań kontrolnych przez Inwestora.

Projektowanie mieszanki mineralno-asfaltowej polega na:

- doborze składników mieszanki mineralnej,
- doborze optymalnej ilości asfaltu,
- określeniu jej właściwości i porównaniu wyników z założeniami projektowymi.

Krzywa uziarnienia mieszanki mineralnej powinna mieścić się w polu dobrego uziarnienia wyznaczonego przez krzywe graniczne.

W recepcji należy wykazać spełnienie właściwości MMA w zakresie wolnych przestrzeni dla ilości lepiszcza recepturowego oraz +0,3% i -0,3% od ilości recepturowej.

Tablica 7. Uziarnienie mieszanki mineralnej oraz zawartość lepiszcza do betonu asfaltowego do warstwy podbudowy (projektowanie empiryczne) [65]

Właściwość	Przesiew, [% (m/m)]	
	AC22P KR3-KR6	
Wymiar sita #, [mm]	od	do
31,5	100	-
22,4	90	100
16	75	90
11,2	-	-
2	25	40
0,125	4	14
0,063	2	9,0
Zawartość lepiszcza, minimum ^{*)}	B _{min3,8}	

Tablica 8. Uziarnienie mieszanki mineralnej oraz zawartość lepiszcza do betonu asfaltowego do warstwy podbudowy (projektowanie funkcjonalne) [65]

Właściwość	Przesiew, [% (m/m)]	
	AC22P KR3-KR6	
Wymiar sita #, [mm]	od	do
31,5	100	-
22,4	90	100
16	-	-
2	10	50
0,063	2	11,0
Zawartość lepiszcza, minimum ^{*)}	B _{min3,0}	
^{*)} Minimalna zawartość lepiszcza jest określona przy założonej gęstości mieszanki mineralnej 2,650 Mg/m ³ . Jeżeli stosowana mieszanka mineralna ma inną gęstość (ρ_d), to do wyznaczenia minimalnej zawartości lepiszcza podaną wartość należy pomnożyć przez współczynnik α według równania: $\alpha = \frac{2,650}{\rho_d}$		

MATERIAŁY PRZETARGOWE

do projektu remontu wiaduktu w ciągu drogi krajowej nr 11w km 369+867 nad linią PKP w m. Pleszew

Tablica 9. Wymagane właściwości mieszanki mineralno-asfaltowej do warstwy podbudowy, przy ruchu KR5 ÷ KR6 (projektowanie empiryczne)

Właściwość	Warunki zagęszczania wg PN-EN 13108-20 [48]	Metoda i warunki badania	AC16P	AC22P
Zawartość wolnych przestrzeni	C.1.3, ubijanie, 2×75 uderzeń	PN-EN 12697-8 [33], p. 4	$V_{\min 5,0}$ $V_{\max 10}$	$V_{\min 5,0}$ $V_{\max 10}$
Odporność na deformacje trwałe	C.1.20, wałowanie, $P_{98}-P_{100}$	PN-EN 12697-22, metoda B w powietrzu, PN-EN 13108-20, D.1.6, 60°C, 10 000 cykli [38]	$WTS_{AIR0,80}$ $PRD_{AIR7,0}$	$WTS_{AIR0,80}$ $PRD_{AIR7,0}$
Odporność na działanie wody	C.1.1, ubijanie, 2×25 uderzeń	PN-EN 12697-12 [35], przechowywanie w 40°C z jednym cyklem zamrażania, badanie w 15°C	$ITSR_{70}$	$ITSR_{70}$

Tablica 10. Wymagane właściwości mieszanki mineralno-asfaltowej do warstwy podbudowy, przy ruchu KR5 ÷ KR6 (projektowanie funkcjonalne) [65]

Właściwość	Warunki zagęszczania wg PN-EN 13108-20 [48]	Metoda i warunki badania	AC16P	AC22P
Zawartość wolnych przestrzeni	C.1.3, ubijanie, 2×75 uderzeń	PN-EN 12697-8 [33], p. 4	$V_{\min 4,0}$ $V_{\max 10}$	$V_{\min 4,0}$ $V_{\max 10}$
Odporność na deformacje trwałe	C.1.20, wałowanie, $P_{98}-P_{100}$	PN-EN 12697-22, metoda B w powietrzu, PN-EN 13108-20, D.1.6, 60°C, 10 000 cykli [38]	$WTS_{AIR0,60}$ $PRD_{AIR7,0}$	$WTS_{AIR0,60}$ $PRD_{AIR7,0}$
Odporność na działanie wody	C.1.1, ubijanie, 2×25 uderzeń	PN-EN 12697-12 [35], przechowywanie w 40°C z jednym cyklem zamrażania, badanie w 15°C	$ITSR_{70}$	$ITSR_{70}$
Sztywność	C.1.20, wałowanie, $P_{98}-P_{100}$	PN-EN 12697-26, 4PB-PR, temp. 10°C, częstość 10Hz	$S_{\min 11000}$	$S_{\min 11000}$
Odporność na zmęczenie, kategoria nie niższa niż	C.1.20, wałowanie, $P_{98}-P_{100}$	PN-EN 12697-26, 4PB-PR, temp. 10°C, częstość 10Hz	ϵ_{6-115}	ϵ_{6-115}

5.3. Wytwarzanie mieszanki mineralno-asfaltowej

Mieszanke mineralno-asfaltową należy wytwarzać na gorąco w otaczarce (zespole maszyn i urządzeń dozowania, podgrzewania i mieszania składników oraz przechowywania gotowej mieszanki).

Dozowanie składników mieszanki mineralno-asfaltowej w otaczarkach, w tym także wstępne, powinno być zautomatyzowane i zgodne z receptą roboczą, a urządzenia do dozowania składników oraz pomiaru temperatury powinny być okresowo sprawdzane. Kruszywo o różnym uziarnieniu lub pochodzeniu należy dodawać oddzielnie.

Lepiszczce asfaltowe należy przechowywać w zbiorniku z pośrednim systemem ogrzewania, z układem termostatowania zapewniającym utrzymanie żądanej temperatury z dokładnością $\pm 5^{\circ}\text{C}$. Temperatura lepiszczka asfaltowego w zbiorniku magazynowym

MATERIAŁY PRZETARGOWE

do projektu remontu wiaduktu w ciągu drogi krajowej nr 11w km 369+867 nad linią PKP w m. Pleszew

(roboczym) nie może przekraczać 180°C dla asfaltu drogowego 50/70 i polimeroasfaltu drogowego 25/55-60 oraz 190°C dla asfaltu drogowego 35/50

Kruszywo (ewentualnie z wypełniaczem) powinno być wysuszone i podgrzane tak, aby mieszanka mineralna uzyskała temperaturę właściwą do otoczenia lepiszczem asfaltowym. Temperatura mieszanki mineralnej nie powinna być wyższa o więcej niż 30°C od najwyższej temperatury mieszanki mineralno-asfaltowej podanej w tabelicy 11. W tej tabelicy najniższa temperatura dotyczy mieszanki mineralno-asfaltowej dostarczonej na miejsce wbudowania, a najwyższa temperatura dotyczy mieszanki mineralno-asfaltowej bezpośrednio po wytworzeniu w wytwórni.

Tablica 11. Najwyższa i najniższa temperatura mieszanki AC [65]

Lepiszczce asfaltowe	Temperatura mieszanki [°C]
Asfalt 35/50	od 155 do 195

Sposób i czas mieszania składników mieszanki mineralno-asfaltowej powinny zapewnić równomierne otoczenie kruszywa lepiszczem asfaltowym.

Dopuszcza się dostawy mieszanek mineralno-asfaltowych z kilku wytwórni, pod warunkiem skoordynowania między sobą deklarowanych przydatności mieszanek (m.in.: typ, rodzaj składników, właściwości objętościowe) z zachowaniem dopuszczalnych różnic ich składu:

- zawartość lepiszcza: 0,3% (m/m),
- zawartość kruszywa drobnego: 3,0% (m/m),
- zawartość wypełniacza: 1,0% (m/m).

5.4. Przygotowanie podłoża

Podłoże (podbudowa z kruszywa niezwiązanego lub związanego) pod warstwę podbudowy z betonu asfaltowego powinno być na całej powierzchni:

- ustabilizowane i nośne,
- czyste, bez zanieczyszczenia lub pozostałości luźnego kruszywa,
- wyprofilowane, równe i bez kolein.

Przed rozłożeniem warstwy nawierzchni z betonu asfaltowego, podłoże należy skropić emulsją asfaltową zgodnie z ST 04.03.01.

Maksymalne nierówności podłoża pod warstwę podbudowy, nie powinny przekraczać wartości podanych w tabelicy 14.

Tablica 14. Maksymalne nierówności podłoża pod warstwę podbudowy z betonu asfaltowego (pomiar łata 4-metrową lub równoważną metodą) [65]

Klasa drogi	Element nawierzchni	Maksymalna nierówność podłoża pod warstwę podbudowy [mm]
GP	Pasy: ruchu, awaryjne, dodatkowe, włączania i wyłączania	12
G	Pasy: ruchu, dodatkowe, włączania i wyłączania, postojowe, jezdnie łącznic, utwardzone pobocza	12

MATERIAŁY PRZETARGOWE

do projektu remontu wiaduktu w ciągu drogi krajowej nr 11w km 369+867 nad linią PKP w m. Pleszew

Jeżeli nierówności są większe niż dopuszczalne, to należy wyrównać podłoże.

Rzędne wysokości podłoża oraz urządzeń usytuowanych w nawierzchni lub ją ograniczających powinny być zgodne z dokumentacją projektową. Z podłoża powinien być zapewniony odpływ wody.

Wykonane w podłożu łaty z materiału o mniejszej sztywności (np. łaty z asfaltu lanego w betonie asfaltowym) należy usunąć, a powstałe w ten sposób ubytki wypełnić materiałem o właściwościach zbliżonych do materiału podstawowego (np. wypełnić betonem asfaltowym).

W celu polepszenia połączenia między warstwami technologicznymi nawierzchni powierzchnia podłoża powinna być w ocenie wizualnej chropowata.

Szerokie szczeliny w podłożu należy wypełnić odpowiednim materiałem, np. zalewami drogowymi według PN-EN 14188-1 [60] lub PN-EN 14188-2 [61] albo innymi materiałami według norm lub aprobat technicznych.

Na podłożu wykazującym zniszczenia w postaci siatki spękań zmęczeniowych lub spękań poprzecznych zaleca się stosowanie membrany przeciwspekaniowej, np. mieszanki mineralno-asfaltowej, warstwy SAMI lub z geosyntetyków według norm lub aprobat technicznych.

5.5. Połączenie międzywarstwowe

Uzyskanie wymaganej trwałości nawierzchni jest uzależnione od zapewnienia połączenia między warstwami i ich współpracy w przenoszeniu obciążenia nawierzchni ruchem.

Podłoże powinno być skropione lepiszczem. Ma to na celu zwiększenie połączenia między warstwami konstrukcyjnymi oraz zabezpieczenie przed wnikaniem i zaleganiem wody między warstwami.

Skropienie lepiszczem podłoża (np. podbudowa z kruszywa niezwiązanego lub związanego), przed ułożeniem warstwy podbudowy z betonu asfaltowego powinno być wykonane w ilości podanej w tablicy 15.

Tablica 15. Zalecane ilości pozostałego lepiszcza do skropienia podłoża

Układana warstwa asfaltowa	Podłoże pod warstwę asfaltową	Ilość pozostałego lepiszcza [kg/m ²]
Podbudowa z betonu asfaltowego	Podbudowa z kruszywa stabilizowanego mechanicznie	0,5 - 0,7
1) zalecana emulsja o pH >4 2) zalecana emulsja modyfikowana polimerem posypana grysem 2/5 w celu uzyskania membrany poprawiającej połączenie oraz zmniejszającej ryzyko spękań odbitych		

Skrapianie podłoża należy wykonywać równomiernie stosując rampy do skrapiania, np. skrapiaarki do lepiszczy asfaltowych. Dopuszcza się skrapianie ręczne łańcą w miejscach trudno dostępnych (np. ścieki uliczne) oraz przy urządzeniach usytuowanych w nawierzchni lub ją ograniczających. W razie potrzeby urządzenia te należy zabezpieczyć przed zabrudzeniem.

W wypadku stosowania emulsji asfaltowej podłoże powinno być skropione 0,5 h przed układaniem warstwy asfaltowej w celu odparowania wody.

Czas ten nie dotyczy skrapiania rampą zamontowaną na rozkładarce.

MATERIAŁY PRZETARGOWE

do projektu remontu wiaduktu w ciągu drogi krajowej nr 11w km 369+867 nad linią PKP w m. Pleszew

Połączenie międzywarstwowe badać należy w aparacie Leitnera. Wartość naprężenia ścinającego musi wynosić:

- $\geq 0,7$ MPa dla połączenia między warstwami podbudowy i warstwą wiążącą,
- $\geq 1,0$ MPa dla połączenia między warstwą wiążącą i warstwą ścieralną.

Wykonanie skropienia winno być bezwzględnie odnotowany w Dzienniku Budowy jako roboty ulegające zakryciu.

5.6. Warunki przystąpienia do robót

Warstwa nawierzchni z betonu asfaltowego może być układana, gdy temperatura otoczenia jest nie niższa od $+0^{\circ}\text{C}$ dla wykonywanej warstwy grubości > 8 cm i $+5^{\circ}\text{C}$ dla wykonywanej warstwy grubości ≤ 8 cm. Nie dopuszcza się układania mieszanki mineralno-asfaltowej na mokrym podłożu, podczas opadów atmosferycznych oraz silnego wiatru ($V > 16$ m/s).

5.7. Wbudowanie mieszanki mineralno-asfaltowej

Mieszankę mineralno-asfaltową można wbudowywać na podłożu przygotowanym zgodnie z zapisami w punktach 5.4 i 5.5.

Transport mieszanki mineralno-asfaltowej asfaltowej powinien być zgodny z zaleceniami podanymi w punkcie 4.2.

Mieszankę mineralno-asfaltową asfaltową należy wbudowywać w odpowiednich warunkach atmosferycznych. Temperatura otoczenia w ciągu doby nie powinna być niższa od temperatury podanej w tabelicy 16. Temperatura otoczenia może być niższa w wypadku stosowania ogrzewania podłoża. Nie dopuszcza się układania mieszanki mineralno-asfaltowej asfaltowej podczas silnego wiatru ($V > 16$ m/s).

W wypadku stosowania mieszanek mineralno-asfaltowych z dodatkiem obniżającym temperaturę mieszania i wbudowania należy indywidualnie określić wymagane warunki otoczenia.

Tablica 16. Minimalna temperatura otoczenia podczas wykonywania warstw asfaltowych

Rodzaj robót	Minimalna temperatura otoczenia [$^{\circ}\text{C}$]	
	przed przystąpieniem do robót	w czasie robót
Warstwa podbudowy	- 5	- 3

Właściwości wykonanej warstwy podbudowy powinny spełniać warunki podane w tabelicy 17.

Tablica 17. Właściwości warstwy AC [65]

Typ i wymiar mieszanki	Projektowana grubość warstwy technologicznej [cm]	Wskaźnik zagęszczenia [%]	Zawartość wolnych przestrzeni w warstwie [% (v/v)]
AC22P, KR5÷KR6 ^{E)}	7,0 ÷ 14,0	≥ 98	5,0 ÷ 10,0
AC22P, KR5÷KR6 ^{F)}	7,0 ÷ 14,0	≥ 98	4,0 ÷ 10,0

^{E)} projektowanie empiryczne,

F) projektowanie funkcjonalne

Mieszanka mineralno-asfaltowa powinna być wbudowywana rozkładarką wyposażoną w układ automatycznego sterowania grubości warstwy i utrzymywania niwelety zgodnie z dokumentacją projektową. W miejscach niedostępnych dla sprzętu dopuszcza się wbudowywanie ręczne.

Grubość wykonywanej warstwy powinna być sprawdzana co 25 m, w co najmniej trzech miejscach (w osi i przy brzegach warstwy).

Warstwy wałowane powinny być równomiernie zagęszczone ciężkimi walcami drogowymi. Do warstw z betonu asfaltowego należy stosować walce drogowe stalowe gładkie z możliwością wibracji, oscylacji lub walce gumione.

Zagęszczanie mieszanki powinno odbywać się bezzwłocznie zgodnie ze schematem ustalonym z Inżynierem.

Zagęszczanie należy rozpocząć od krawędzi nawierzchni ku osi. Wskaźnik zagęszczenia w warstwie powinien wynosić minimum 98%, a zawartość wolnych przestrzeni powinna się zawierać w zakresie $V_{min}5,0$, i $V_{max}8,0$.

Każdorazowo, po zakończeniu prac związanych z wykonywaniem odcinka nawierzchni bitumicznej, należy odciąć „na ciepło” końcowy fragment wykonanej warstwy za pomocą walca drogowego wyposażonego w odpowiednie urządzenie tnące. Powstała płaszczyzna powinna być pionowa na całej długości warstwy i zostać wykonana prostopadle do osi jezdni. Czynność tą należy wykonać w miejscu, w którym końcowy odcinek działki roboczej posiada te same parametry zagęszczenia oraz grubość warstwy jak wykonana działka robocza. W przypadku, gdy z przyczyn technologicznych nie jest możliwe wykonanie odcięcia „na ciepło” dopuszcza się od frezowanie (w ostateczności odcięcie „na zimno”) końcowego odcinka wykonanej warstwy z mieszanki mineralno-bitumicznej.

Odspojenie zakończenia działki technologicznej powinno nastąpić bezpośrednio przed momentem wykonania spoiny/złącza technologicznego. Frezowanie/cięcie nawierzchni powinno zostać przeprowadzone w taki sposób aby nie doszło do uszkodzenia warstwy poniżej.

Złącza w nawierzchni powinny być wykonane w linii prostej, równoległe lub prostopadle do osi drogi. Złącza w konstrukcji wielowarstwowej powinny być przesunięte względem siebie co najmniej o 3 m.

Przed przystąpieniem do wykonania spoiny/złącza miejsce połączenia działek roboczych powinno zostać dokładnie osuszone i oczyszczone z resztek pozostałego materiału oraz wszelkich nieczystości przy pomocy np. gorącego powietrza pod ciśnieniem. Następnie na przygotowaną w odpowiedni sposób powierzchnię styku należy przykleić taśmę termoplastyczną, nałożyć odpowiednią pastę lub lepiszcze. Sposób wykonywania złączy roboczych powinien być zaakceptowany przez Inżyniera.

5.8. Połączenia technologiczne

Połączenia technologiczne należy wykonać zgodnie z WT-2 Nawierzchnie asfaltowe.

6. KONTROLA JAKOŚCI ROBÓT

6.1. Ogólne zasady kontroli jakości robót

Ogólne zasady kontroli jakości robót podano w ST D-M-00.00.00 „Wymagania ogólne” [1] pkt. 6.

6.2. Badania przed przystąpieniem do robót

Przed przystąpieniem do robót Wykonawca powinien:

- uzyskać wymagane dokumenty, dopuszczające wyroby budowlane do obrotu i powszechnego stosowania (np. stwierdzenie o oznakowaniu materiału znakiem CE lub znakiem budowlanym B, certyfikat zgodności, deklarację zgodności, aprobatę techniczną, ew. badania materiałów wykonane przez dostawców itp.),
- ew. wykonać własne badania właściwości materiałów przeznaczonych do wykonania robót, określone przez Inżyniera.

Wszystkie dokumenty oraz wyniki badań Wykonawca przedstawia Inżynierowi do akceptacji.

6.3. Badania w czasie robót

6.3.1. Uwagi ogólne

Badania dzielą się na:

- badania wykonawcy (w ramach własnego nadzoru),
- badania kontrolne (w ramach nadzoru zlecniodawcy – Inżyniera).

6.3.2. Badania Wykonawcy

Badania Wykonawcy są wykonywane przez Wykonawcę lub jego zleceniobiorców celem sprawdzenia, czy jakość materiałów budowlanych (mieszanek mineralno-asfaltowych i ich składników, lepiszczy i materiałów do uszczelnień itp.) oraz gotowej warstwy (wbudowane warstwy asfaltowe, połączenia itp.) spełniają wymagania określone w kontrakcie.

Wykonawca powinien wykonywać te badania podczas realizacji kontraktu, z niezbędną starannością i w wymaganym zakresie. Wyniki należy zapisywać w protokołach. W razie stwierdzenia uchybień w stosunku do wymagań kontraktu, ich przyczyny należy niezwłocznie usunąć.

Wyniki badań Wykonawcy należy przekazywać zlecniodawcy na jego żądanie. Inżynier może zdecydować o dokonaniu odbioru na podstawie badań Wykonawcy. W razie zastrzeżeń Inżynier może przeprowadzić badania kontrolne według pktu 6.3.3.

Zakres badań Wykonawcy związany z wykonywaniem nawierzchni:

- pomiar temperatury powietrza,
- pomiar temperatury mieszanki mineralno-asfaltowej podczas wykonywania nawierzchni (wg PN-EN 12697-13 [36]),
- ocena wizualna mieszanki mineralno-asfaltowej,
- wykaz ilości materiałów lub grubości wykonanej warstwy,
- pomiar spadku poprzecznego warstwy asfaltowej,
- pomiar równości warstwy asfaltowej (wg pktu 6.4.2.5),
- dokumentacja działań podejmowanych celem zapewnienia odpowiednich właściwości przeciwpoślizgowych,
- pomiar parametrów geometrycznych,
- ocena wizualna jednorodności powierzchni warstwy,
- ocena wizualna jakości wykonania połączeń technologicznych.

6.3.3. Badania kontrolne

Badania kontrolne są badaniami Inżyniera, których celem jest sprawdzenie, czy jakość materiałów budowlanych (mieszanek mineralno-asfaltowych i ich składników, lepiszczy i materiałów do uszczelnień itp.) oraz gotowej warstwy (wbudowane warstwy asfaltowe,

MATERIAŁY PRZETARGOWE

do projektu remontu wiaduktu w ciągu drogi krajowej nr 11w km 369+867 nad linią PKP w m. Pleszew

połączenia itp.) spełniają wymagania określone w kontrakcie. Wyniki tych badań są podstawą odbioru. Pobieraniem próbek i wykonaniem badań na miejscu budowy zajmuje się Inżynier w obecności Wykonawcy. Badania odbywają się również wtedy, gdy Wykonawca zostanie w porę powiadomiony o ich terminie, jednak nie będzie przy nich obecny.

Rodzaj badań kontrolnych mieszanki mineralno-asfaltowej i wykonanej z niej warstwy podano w tablicy 18.

Tablica 18. Rodzaj badań kontrolnych [65]

Lp.	Rodzaj badań
1	Mieszanka mineralno-asfaltowa ^{a), b)}
1.1	Uziarnienie
1.2	Zawartość lepiszcza
1.3	Temperatura mięknięcia lepiszcza odzyskanego
1.4	Gęstość i zawartość wolnych przestrzeni próbki
2	Warstwa asfaltowa
2.1	Wskaźnik zagęszczenia ^{a)}
2.2	Spadki poprzeczne
2.3	Równość
2.4	Grubość lub ilość materiału
2.5	Zawartość wolnych przestrzeni ^{a)}
2.6	Właściwości przeciwpoślizgowe
^{a)} do każdej warstwy i na każde rozpoczęte 6 000 m ² nawierzchni jedna próbka; w razie potrzeby liczba próbek może zostać zwiększona (np. nawierzchnie dróg w terenie zabudowy)	
^{b)} w razie potrzeby specjalne kruszywa i dodatki	

6.3.4. Badania kontrolne dodatkowe

W wypadku uznania, że jeden z wyników badań kontrolnych nie jest reprezentatywny dla ocenianego odcinka budowy, Wykonawca ma prawo żądać przeprowadzenia badań kontrolnych dodatkowych.

Inżynier i Wykonawca decydują wspólnie o miejscach pobierania próbek i wyznaczeniu odcinków częściowych ocenianego odcinka budowy. Jeżeli odcinek częściowy przyporządkowany do badań kontrolnych nie może być jednoznacznie i zgodnie wyznaczony, to odcinek ten nie powinien być mniejszy niż 20% ocenianego odcinka budowy.

Do odbioru uwzględniane są wyniki badań kontrolnych i badań kontrolnych dodatkowych do wyznaczonych odcinków częściowych.

Koszty badań kontrolnych dodatkowych zażądanych przez Wykonawcę ponosi Wykonawca.

6.3.5. Badania arbitrażowe

Badania arbitrażowe są powtórzeniem badań kontrolnych, co do których istnieją uzasadnione wątpliwości ze strony Inżyniera lub Wykonawcy (np. na podstawie własnych badań).

Badania arbitrażowe wykonuje na wniosek strony kontraktu niezależne laboratorium, które nie wykonywało badań kontrolnych.

Koszty badań arbitrażowych wraz ze wszystkimi kosztami ubocznymi ponosi strona, na której niekorzyść przemawia wynik badania.

MATERIAŁY PRZETARGOWE

do projektu remontu wiaduktu w ciągu drogi krajowej nr 11w km 369+867 nad linią PKP w m. Pleszew

Wniosek o przeprowadzenie badań arbitrażowych dotyczących zawartości wolnych przestrzeni lub wskaźnika zagęszczenia należy złożyć w ciągu 2 miesięcy od wpływu reklamacji ze strony Zamawiającego.

6.3.6. Częstotliwość oraz zakres badań i pomiarów

Częstotliwość oraz zakres badań i pomiarów w czasie wytwarzania mieszanki mineralno-asfaltowej podano w tablicy 19.

6.3.7. Skład i uziarnienie mieszanki mineralno-asfaltowej

Badanie składu mieszanki mineralno-asfaltowej polega na wykonaniu ekstrakcji wg PN-EN 12697-1, PN-EN 12697-2. Wyniki powinny być zgodne z receptą laboratoryjną z tolerancją określoną w tablicy 9. Dopuszcza się wykonanie badań innymi równoważnymi metodami.

6.3.8. Badanie właściwości asfaltu

Dla każdej cysterny należy określić penetrację i temperaturę mięknięcia asfaltu.

6.3.9. Badanie właściwości wypełniacza

Na każde 10 Mg zużytego wypełniacza należy określić uziarnienie i wilgotność wypełniacza.

Tablica 19. Częstotliwość oraz zakres badań i pomiarów podczas wytwarzania mieszanki mineralno-asfaltowej

Lp.	Wyszczególnienie badań	Częstotliwość badań Minimalna liczba badań na dziennej działce roboczej
1	Skład i uziarnienie mieszanki mineralno-asfaltowej pobranej w wytwórni	1 próbka przy produkcji do 50 Mg 2 próbki przy produkcji ponad 50 Mg
2	Właściwości asfaltu	dla każdej dostawy (cysterny)
3	Właściwości wypełniacza	1 na 10 Mg
4	Właściwości kruszywa	przy każdej zmianie
5	Temperatura składników mieszanki mineralno-asfaltowej	dozór ciągły
6	Temperatura mieszanki mineralno-asfaltowej	każdy pojazd przy załadunku i w czasie wbudowywania
7	Wygląd mieszanki mineralnoasfaltowej	jw.
8	Właściwości próbek mieszanki mineralno-asfaltowej pobranej w wytwórni	jeden raz dziennie

6.3.10. Badanie właściwości kruszywa

Przy każdej zmianie kruszywa należy określić klasę i gatunek kruszywa.

MATERIAŁY PRZETARGOWE

do projektu remontu wiaduktu w ciągu drogi krajowej nr 11w km 369+867 nad linią PKP w m. Pleszew

6.3.11. Pomiar temperatury składników mieszanki mineralno-asfaltowej

Pomiar temperatury składników mieszanki mineralno-asfaltowej polega na odczytaniu temperatury na skali odpowiedniego termometru zamontowanego na otaczarce. Temperatura powinna być zgodna z wymaganiami podanymi w receptielaboratoryjnej i ST.

6.3.12. Pomiar temperatury mieszanki mineralno-asfaltowej

Pomiar temperatury mieszanki mineralno-asfaltowej polega na kilkakrotnym zanurzeniu termometru w mieszance i odczytaniu temperatury.

Dokładność pomiaru $\pm 2^{\circ}\text{C}$. Temperatura powinna być zgodna z wymaganiami podanymi w ST.

6.3.13. Sprawdzenie wyglądu mieszanki mineralno-asfaltowej

Sprawdzenie wyglądu mieszanki mineralno-asfaltowej polega na ocenie wizualnej jej wyglądu w czasie produkcji, załadunku, rozładunku i wbudowywania.

6.3.14. Właściwości mieszanki mineralno-asfaltowej

Właściwości mieszanki mineralno-asfaltowej należy określać na próbkach zagęszczonych metodą Marshalla. Wyniki powinny być zgodne z receptą laboratoryjną.

6.4. Właściwości warstwy i nawierzchni oraz dopuszczalne odchyłki

6.4.1. Częstotliwość oraz zakres badań i pomiarów

Częstotliwość oraz zakres badań i pomiarów wykonanych warstw nawierzchni z betonu asfaltowego podaje tablica 20.

Tablica 20. Częstotliwość oraz zakres badań i pomiarów wykonanej warstwy z betonu asfaltowego

Lp.	Badana cecha	Minimalna częstotliwość badań i pomiarów
1	Szerokość warstwy	nie rzadziej niż co 100m
2	Równość podłużna warstwy	nie rzadziej niż co co 20m
3	Równość poprzeczna warstwy	nie rzadziej niż co co 20m
4	Spadki poprzeczne warstwy	nie rzadziej niż co co 20m
5	Rzędne wysokościowe warstwy	nie rzadziej niż co co 20m
6	Ukształtowanie osi w planie	nie rzadziej niż co co 100m
7	Grubość warstwy	2 próbki z każdego pasa o powierzchni do 1000 m ²
8	Złącza podłużne i poprzeczne	cała długość złącza
9	Krawędź, obramowanie warstwy	cała długość
10	Wygląd warstwy	ocena ciągła
11	Zagęszczenie warstwy	2 próbki z każdego pasa o powierzchni do 1000 m ²
12	Wolna przestrzeń w warstwie	2 próbki z każdego pasa o powierzchni do 1000 m ²

MATERIAŁY PRZETARGOWE

do projektu remontu wiaduktu w ciągu drogi krajowej nr 11w km 369+867 nad linią PKP w m. Pleszew

6.4.2. Szerokość warstwy

Szerokość podbudowy z betonu asfaltowego powinna być zgodna z dokumentacją projektową, z tolerancją +5 cm. Szerokość warstwy asfaltowej niżej położonej, nie ograniczonej krawężnikiem lub opornikiem w nowej konstrukcji nawierzchni, powinna być szersza z każdej strony co najmniej o grubość warstwy na niej położonej, nie mniej jednak niż 5 cm.

6.4.3. Równość podłużna warstwy

Do oceny równości podłużnej warstwy podbudowy nawierzchni dróg wszystkich klas technicznych należy stosować metodę z wykorzystaniem łąty 4-metrowej i klina lub metody równoważnej użyciu łąty i klina, mierząc wysokość prześwitu w połowie długości łąty. Pomiar wykonuje się nie rzadziej niż co 20 m. Wymagana równość podłużna wynosi 11 mm.

6.4.4. Równość poprzeczna warstwy

Do oceny równości poprzecznej warstwy podbudowy nawierzchni dróg wszystkich klas technicznych należy stosować metodę z wykorzystaniem łąty 4-metrowej i klina lub metody równoważnej użyciu łąty i klina. Pomiar należy wykonywać w kierunku prostopadłym do osi jezdni, na każdym ocenianym pasie ruchu, nie rzadziej niż co 15 m. Wymagana równość poprzeczna wynosi 11 mm.

6.4.5. Spadki poprzeczne warstwy

Spadki poprzeczne powinny być zgodne z dokumentacją projektową, z tolerancją $\pm 0,5\%$.

6.4.6. Rzędne wysokościowe warstwy

Rzędne wysokościowe, mierzone co 20 m na prostych i co 20 m na osi podłużnej i krawężniach, powinny być zgodne z dokumentacją projektową z dopuszczalną tolerancją -1 cm, + 0cm.

6.4.7. Ukształtowanie osi w planie

Ukształtowanie osi w planie powinno różnić się od dokumentacji projektowej o ± 5 cm.

6.4.8. Grubość warstwy

Grubość warstwy powinna być zgodna z grubością projektową, z tolerancją $\pm 0,5$ cm.

6.4.9. Złącza podłużne i poprzeczne

Złącza w nawierzchni powinny być wykonane w linii prostej, równoległe lub prostopadle do osi. Złącza w konstrukcji wielowarstwowej powinny być przesunięte względem siebie co najmniej o 3 m. Złącza powinny być całkowicie związane, a przylegające warstwy powinny być w jednym poziomie.

6.4.10. Krawędź, obramowanie warstwy

W przypadku braku oporników należy dokonać ścięcia krawędzi jezdni oraz jej zabezpieczenie poprzez posmarowania asfaltem.

6.4.11. Wygląd warstwy

Wygląd warstwy z betonu asfaltowego powinien mieć jednolitą teksturę, bez miejsc przeasfaltowanych, porowatych, łuszczących się i spękanych.

6.4.12. Zagęszczenie warstwy i wolna przestrzeń w warstwie

Zagęszczenie i wolna przestrzeń w warstwie powinny być zgodne z wymaganiami ustalonymi w ST i recepcie laboratoryjnej.

7. OBMIAR ROBÓT

7.1. Ogólne zasady obmiaru robót

Ogólne zasady obmiaru robót podano w ST D-M.00.00.00 „Wymagania ogólne” [1] pkt. 7.

7.2. Jednostka obmiarowa

Jednostką obmiarową jest m² (metr kwadratowy) wykonanej warstwy podbudowy z betonu asfaltowego.

8. ODBIÓR ROBÓT

Ogólne zasady odbioru robót podano w ST D-M.00.00.00 „Wymagania ogólne” [1] pkt. 8.

Roboty uznaje się za wykonane zgodnie z dokumentacją projektową, ST i wymaganiami Inżyniera, jeżeli wszystkie pomiary i badania z zachowaniem tolerancji według pktu 6 dały wyniki pozytywne.

Jeśli warunki umowy przewidują dokonywanie potrąceń, to Zamawiający może w razie niedotrzymania wartości dopuszczalnych dokonać potrąceń według zasad określonych w WT-2 [65].

9. PODSTAWA PŁATNOŚCI

9.1. Ogólne ustalenia dotyczące podstawy płatności

Ogólne ustalenia dotyczące podstawy płatności podano w ST D-M.00.00.00 „Wymagania ogólne” [1] pkt 9.

9.2. Cena jednostki obmiarowej

Cena wykonania 1 m² warstwy podbudowy z betonu asfaltowego (AC P) obejmuje:

- prace pomiarowe i roboty przygotowawcze,
- oznakowanie robót, zgodnie z zatwierdzonym projektem organizacji ruchu,
- oczyszczenie i skropienie podłoża,
- zakup i dostarczenie materiałów i sprzętu,
- opracowanie recepty laboratoryjnej,
- wykonanie próby technologicznej i odcinka próbnego,
- wyprodukowanie mieszanki betonu asfaltowego i jej transport na miejsce wbudowania,
- posmarowanie lepiszczem lub pokrycie taśmą asfaltową krawędzi urządzeń obcych i krawężników,
- rozłożenie i zagęszczenie mieszanki betonu asfaltowego,
- obcięcie krawędzi i posmarowanie lepiszczem,
- przeprowadzenie pomiarów i badań wymaganych w specyfikacji technicznej,
- odwiezienie sprzętu.

MATERIAŁY PRZETARGOWE

do projektu remontu wiaduktu w ciągu drogi krajowej nr 11w km 369+867 nad linią PKP w m. Pleszew

9.3. Sposób rozliczenia robót tymczasowych i prac towarzyszących

Cena wykonania robót określonych niniejszą ST obejmuje:

- roboty tymczasowe, które są potrzebne do wykonania robót podstawowych, ale nie są przekazywane Zamawiającemu i są usuwane po wykonaniu robót podstawowych,
- prace towarzyszące, które są niezbędne do wykonania robót podstawowych, niezaliczane do robót tymczasowych, jak geodezyjne wytyczenie robót itd.

10. PRZEPISY ZWIĄZANE

10.1. Specyfikacje techniczne (ST)

1. D-M-00.00.00 Wymagania ogólne

10.2. Normy

(Zestawienie zawiera dodatkowo normy PN-EN związane z badaniami materiałów występujących w niniejszej ST)

2. PN-EN 196-21 Metody badania cementu – Oznaczanie zawartości chlorków, dwutlenku węgla i alkaliów w cemencie
3. PN-EN 459-2 Wapno budowlane – Część 2: Metody badań
4. PN-EN 932-3 Badania podstawowych właściwości kruszyw – Procedura i terminologia uproszczonego opisu petrograficznego
5. PN-EN 933-1 Badania geometrycznych właściwości kruszyw – Oznaczanie składu ziarnowego – Metoda przesiewania
6. PN-EN 933-3 Badania geometrycznych właściwości kruszyw – Oznaczanie kształtu ziaren za pomocą wskaźnika płaskości
7. PN-EN 933-4 Badania geometrycznych właściwości kruszyw – Część 4: Oznaczanie kształtu ziaren – Wskaźnik kształtu
8. PN-EN 933-5 Badania geometrycznych właściwości kruszyw – Oznaczanie procentowej zawartości ziaren o powierzchniach powstałych w wyniku przekruszenia lub łamania kruszyw grubych
9. PN-EN 933-6 Badania geometrycznych właściwości kruszyw – Część 6: Ocena właściwości powierzchni – Wskaźnik przepływu kruszywa
10. PN-EN 933-9 Badania geometrycznych właściwości kruszyw – Ocena zawartości drobnych cząstek – Badania błękitem metylenowym
11. PN-EN 933-10 Badania geometrycznych właściwości kruszyw – Część 10: Ocena zawartości drobnych cząstek – Uziarnienie wypełniacza (przesiewanie w strumieniu powietrza)
12. PN-EN 1097-2 Badania mechanicznych i fizycznych właściwości kruszyw – Metody oznaczania odporności na rozdrabnianie
13. PN-EN 1097-3 Badania mechanicznych i fizycznych właściwości kruszyw – Oznaczanie gęstości nasypowej i jamistości
14. PN-EN 1097-4 Badania mechanicznych i fizycznych właściwości kruszyw – Część 4: Oznaczanie pustych przestrzeni suchego, zagęszczonego wypełniacza
15. PN-EN 1097-5 Badania mechanicznych i fizycznych właściwości kruszyw – Część 5: Oznaczanie zawartości wody przez suszenie w suszarce z wentylacją
16. PN-EN 1097-6 Badania mechanicznych i fizycznych właściwości kruszyw – Część 6: Oznaczanie gęstości ziaren i nasiąkliwości
17. PN-EN 1097-7 Badania mechanicznych i fizycznych właściwości kruszyw – Część 7: Oznaczanie gęstości wypełniacza – Metoda piknometryczna
18. PN-EN 1097-8 Badania mechanicznych i fizycznych właściwości kruszyw – Część 8: Oznaczanie polerowalności kamienia

MATERIAŁY PRZETARGOWE

do projektu remontu wiaduktu w ciągu drogi krajowej nr 11w km 369+867 nad linią PKP w m. Pleszew

- | | | |
|-----|-------------------------------------|--|
| 19. | PN-EN 1367-1 | Badania właściwości cieplnych i odporności kruszyw na działanie czynników atmosferycznych – Część 1: Oznaczanie mrozoodporności |
| 20. | PN-EN 1367-3 | Badania właściwości cieplnych i odporności kruszyw na działanie czynników atmosferycznych – Część 3: Badanie bazaltowej zgorzeli słonecznej metodą gotowania |
| 21. | PN-EN 1426 | Asfalty i produkty asfaltowe – Oznaczanie penetracji igłą |
| 22. | PN-EN 1427 | Asfalty i produkty asfaltowe – Oznaczanie temperatury mięknięcia – Metoda Pierścien i Kula |
| 23. | PN-EN 1428 | Asfalty i lepiszcza asfaltowe – Oznaczanie zawartości wody w emulsjach asfaltowych – Metoda destylacji azeotropowej |
| 24. | PN-EN 1429 | Asfalty i lepiszcza asfaltowe – Oznaczanie pozostałości na sicie emulsji asfaltowych oraz trwałości podczas magazynowania metodą pozostałości na sicie |
| 25. | PN-EN 1744-1 | Badania chemicznych właściwości kruszyw – Analiza chemiczna |
| 26. | PN-EN 1744-4 | Badania chemicznych właściwości kruszyw – Część 4: Oznaczanie podatności wypełniaczy do mieszanek mineralno-asfaltowych na działanie wody |
| 27. | PN-EN 12591 | Asfalty i produkty asfaltowe – Wymagania dla asfaltów drogowych |
| 28. | PN-EN 12592 | Asfalty i produkty asfaltowe – Oznaczanie rozpuszczalności |
| 29. | PN-EN 12593 | Asfalty i produkty asfaltowe – Oznaczanie temperatury łamliwości Fraassa |
| 30. | PN-EN 12606-1 | Asfalty i produkty asfaltowe – Oznaczanie zawartości parafiny – Część 1: Metoda destylacyjna |
| 31. | PN-EN 12607-1
i
PN-EN 12607-3 | Asfalty i produkty asfaltowe – Oznaczanie odporności na twardnienie pod wpływem ciepła i powietrza – Część 1: Metoda RTFOT
Jw. Część 3: Metoda RFT |
| 32. | PN-EN 12697-6 | Mieszanki mineralno-asfaltowe – Metody badań mieszanek mineralno-asfaltowych na gorąco – Część 6: Oznaczanie gęstości objętościowej metodą hydrostatyczną |
| 33. | PN-EN 12697-8 | Mieszanki mineralno-asfaltowe – Metody badań mieszanek mineralno-asfaltowych na gorąco – Część 8: Oznaczanie zawartości wolnej przestrzeni |
| 34. | PN-EN 12697-11 | Mieszanki mineralno-asfaltowe – Metody badań mieszanek mineralno-asfaltowych na gorąco – Część 11: Określenie powiązania pomiędzy kruszywem i asfaltem |
| 35. | PN-EN 12697-12 | Mieszanki mineralno-asfaltowe – Metody badań mieszanek mineralno-asfaltowych na gorąco – Część 12: Określanie wrażliwości na wodę |
| 36. | PN-EN 12697-13 | Mieszanki mineralno-asfaltowe – Metody badań mieszanek mineralno-asfaltowych na gorąco – Część 13: Pomiar temperatury |
| 37. | PN-EN 12697-18 | Mieszanki mineralno-asfaltowe – Metody badań mieszanek mineralno-asfaltowych na gorąco – Część 18: Splywanie lepiszcza |
| 38. | PN-EN 12697-22 | Mieszanki mineralno-asfaltowe – Metody badań mieszanek mineralno-asfaltowych na gorąco – Część 22: Koleinowanie |
| 39. | PN-EN 12697-27 | Mieszanki mineralno-asfaltowe – Metody badań mieszanek mineralno-asfaltowych na gorąco – Część 27: Pobieranie próbek |
| 40. | PN-EN 12697-36 | Mieszanki mineralno-asfaltowe – Metody badań mieszanek mineralno-asfaltowych na gorąco – Część 36: Oznaczanie grubości nawierzchni asfaltowych |
| 41. | PN-EN 12846 | Asfalty i lepiszcza asfaltowe – Oznaczanie czasu wypływu emulsji asfaltowych lepkościomierzem wypływowym |
| 42. | PN-EN 12847 | Asfalty i lepiszcza asfaltowe – Oznaczanie sedymentacji emulsji asfaltowych |
| 43. | PN-EN 12850 | Asfalty i lepiszcza asfaltowe – Oznaczanie wartości pH emulsji |

MATERIAŁY PRZETARGOWE

do projektu remontu wiaduktu w ciągu drogi krajowej nr 11w km 369+867 nad linią PKP w m. Pleszew

- asfaltowych
44. PN-EN 13043 Kruszywa do mieszanek bitumicznych i powierzchniowych utwaleń stosowanych na drogach, lotniskach i innych powierzchniach przeznaczonych do ruchu
45. PN-EN 13074 Asfalty i lepiszcza asfaltowe – Oznaczenie lepiszczy z emulsji asfaltowych przez odparowanie
46. PN-EN 13075-1 Asfalty i lepiszcza asfaltowe – Badanie rozpadu – Część 1: Oznaczenie indeksu rozpadu kationowych emulsji asfaltowych, metoda z wypełniaczem mineralnym
47. PN-EN 13108-1 Mieszanki mineralno-asfaltowe – Wymagania – Część 1: Beton asfaltowy
48. PN-EN 13108-20 Mieszanki mineralno-asfaltowe – Wymagania – Część 20: Badanie typu
49. PN-EN 13179-1 Badania kruszyw wypełniających stosowanych do mieszanek bitumicznych – Część 1: Badanie metodą Pierścienia i Kuli
50. PN-EN 13179-2 Badania kruszyw wypełniających stosowanych do mieszanek bitumicznych – Część 2: Liczba bitumiczna
51. PN-EN 13398 Asfalty i lepiszcza asfaltowe – Oznaczenie nawrotu sprężystego asfaltów modyfikowanych
52. PN-EN 13399 Asfalty i lepiszcza asfaltowe – Oznaczenie odporności na magazynowanie modyfikowanych asfaltów
53. PN-EN 13587 Asfalty i lepiszcza asfaltowe – Oznaczenie ciągliwości lepiszczy asfaltowych metodą pomiaru ciągliwości
54. PN-EN 13588 Asfalty i lepiszcza asfaltowe – Oznaczenie kohezji lepiszczy asfaltowych metodą testu wahadłowego
55. PN-EN 13589 Asfalty i lepiszcza asfaltowe – Oznaczenie ciągliwości modyfikowanych asfaltów – Metoda z duktylometrem
56. PN-EN 13614 Asfalty i lepiszcza asfaltowe – Oznaczenie przyczepności emulsji bitumicznych przez zanurzenie w wodzie – Metoda z kruszywem
57. PN-EN 13703 Asfalty i lepiszcza asfaltowe – Oznaczenie energii deformacji
58. PN-EN 13808 Asfalty i lepiszcza asfaltowe – Zasady specyfikacji kationowych emulsji asfaltowych
59. PN-EN 14023 Asfalty i lepiszcza asfaltowe – Zasady specyfikacji asfaltów modyfikowanych polimerami
60. PN-EN 14188-1 Wypełniacze złączy i zalewy – Część 1: Specyfikacja zalew na gorąco
61. PN-EN 14188-2 Wypełniacze złączy i zalewy – Część 2: Specyfikacja zalew na zimno
62. PN-EN 22592 Przetwory naftowe – Oznaczenie temperatury zapłonu i palenia – Pomiar metodą otwartego tygla Clevelanda
63. PN-EN ISO 2592 Oznaczenie temperatury zapłonu i palenia – Metoda otwartego tygla Clevelanda

10.3. Wymagania techniczne (rekomendowane przez Ministra Infrastruktury)

64. WT-1 Kruszywa. Wymagania techniczne. 2014. Kruszywa do mieszanek mineralno-asfaltowych i powierzchniowych utwaleń na drogach krajowych, Warszawa 2014
65. WT-2 Mieszanki mineralno-asfaltowe. Wymagania techniczne. 2008. Nawierzchnie asfaltowe na drogach krajowych, Warszawa 2014
66. WT-3 Emulsje asfaltowe 2009. Kationowe emulsje asfaltowe na drogach publicznych, Warszawa 2009

10.4. Inne dokumenty

67. Rozporządzenie Ministra Transportu i Gospodarki Morskiej z dnia 2 marca 1999 r. w sprawie warunków technicznych, jakim powinny odpowiadać drogi publiczne i ich usytuowanie (Dz.U. nr 43, poz. 430)

MATERIAŁY PRZETARGOWE

do projektu remontu wiaduktu w ciągu drogi krajowej nr 11w km 369+867 nad linią PKP w m. Pleszew

68. Katalog typowych konstrukcji nawierzchni podatnych i półsztywnych. Generalna Dyrekcja Dróg Publicznych – Instytut Badawczy Dróg i Mostów, Warszawa 1997

MATERIAŁY PRZETARGOWE

do projektu remontu wiaduktu w ciągu drogi krajowej nr 11w km 369+867 nad linią PKP w m. Pleszew

MATERIAŁY PRZETARGOWE

do projektu remontu wiaduktu w ciągu drogi krajowej nr 11w km 369+867 nad linią PKP w m. Pleszew

SPECYFIKACJA TECHNICZNA

D.05.03.05a.

**NAWIERZCHNIA Z BETONU ASFALTOWEGO
WARSTWA WIĄŻĄCA I WYRÓWNAWCZA**

MATERIAŁY PRZETARGOWE

do projektu remontu wiaduktu w ciągu drogi krajowej nr 11w km 369+867 nad linią PKP w m. Pleszew

1. WSTĘP

1.1.Przedmiot ST

Przedmiotem niniejszej specyfikacji technicznej (ST) są wymagania dotyczące wykonania i odbioru robót związanych z wykonaniem warstwy wiążącej nawierzchni z betonu asfaltowego w związku z remontem wiaduktu w ciągu drogi krajowej nr 11 w km 369+867 nad linią PKP w miejscowości Pleszew.

1.2. Zakres stosowania ST

Specyfikacja Techniczna jest stosowana jako dokument przetargowy i kontraktowy przy zlecaniu i realizacji robót wymienionych w punkcie 1.1.

1.3. Zakres Robót objętych ST

Roboty, których dotyczy specyfikacja obejmują wszystkie czynności umożliwiające i mające na celu wykonanie warstwy wiążącej z betonu asfaltowego i obejmują:

- ułożenie warstwy wiążącej grubości 8 cm z betonu asfaltowego o uziarnieniu AC16 W 35/50 (układanej w dwóch warstwach),
- ułożenie siatki zbrojeniowej (szklanej lub węglowej) pomiędzy warstwami warstwy wiążącej, nad ścianką szczelną, w osi jezdni, z zakładem po 2m w każdą stronę.

1.4. Określenia podstawowe

1.4.1. Mieszanka mineralna (MM) - mieszanka kruszywa i wypełniacza mineralnego o określonym składzie i uziarnieniu.

1.4.2. Mieszanka mineralno-asfaltowa (MMA) - mieszanka mineralna z odpowiednią ilością asfaltu, wytworzona na gorąco, w określony sposób, spełniająca określone wymagania.

1.4.3. Beton asfaltowy (AC) - mieszanka mineralno-asfaltowa ułożona i zagęszczona.

1.4.4. Środek adhezyjny - substancja powierzchniowo czynna, która poprawia adhezję asfaltu do materiałów mineralnych oraz zwiększa odporność błonki asfaltu na powierzchni kruszywa na odmywanie wodą; może być dodawany do asfaltu lub do kruszywa.

1.4.5. Podłoże pod warstwę asfaltową - powierzchnia przygotowana do ułożenia warstwy z mieszanki mineralno-asfaltowej.

1.4.6. Asfalt upłynniony - asfalt drogowy upłynniony lotnymi rozpuszczalnikami.

1.4.7. Emulsja asfaltowa kationowa - asfalt drogowy w postaci zawiesiny rozproszonego asfaltu w wodzie.

1.4.8. Próba technologiczna – wytwarzanie mieszanki mineralno-asfaltowej w celu sprawdzenia, czy jej właściwości są zgodne z receptą laboratoryjną.

1.4.9. Odcinek próbny – odcinek warstwy nawierzchni (o długości co najmniej 50 m) wykonany w warunkach zbliżonych do warunków budowy, w celu sprawdzenia pracy sprzętu i uzyskiwanych parametrów technicznych robót.

1.4.10. Kategoria ruchu (KR) – obciążenie drogi ruchem samochodowym, wyrażone w osiach obliczeniowych (100 kN) na obliczeniowy pas ruchu na dobę.

MATERIAŁY PRZETARGOWE

do projektu remontu wiaduktu w ciągu drogi krajowej nr 11w km 369+867 nad linią PKP w m. Pleszew

1.4.11. Pozostałe określenia podstawowe są zgodne z odpowiednimi polskimi normami i z definicjami podanymi w ST D-M-00.00.00 „Wymagania ogólne”

1.5. Ogólne wymagania dotyczące Robót

Wykonawca jest odpowiedzialny za jakość wykonania robót oraz za ich zgodność z Dokumentacją Projektową, ST i poleceniami Inżyniera.

2. MATERIAŁY

2.1. Granulat asfaltowy do warstwy wiążącej z betonu asfaltowego

Jak w ST D.04.07.01

Tablica 1. Materiały

Materiał	Kategoria ruchu
	KR4
Mieszanki mineralno-asfaltowa o wymiarze D,[mm]	16
Granulat asfaltowy: - o wymiarze d/D [mm] - o wymiarze U [mm] - zawierający asfalt o parametrach: - temperatura mięknięcia i penetracja jak dla klasy:	0/16 22,4 50/70, 35/50 lub 20/30 *
Lepiszczce asfaltowe	35/50
Kruszywa mineralne	Tablica 2; 3; 4 niniejszych ST

*- po wymieszaniu składników w mieszance mineralno-asfaltowej, parametry lepiszcza asfaltowego powinny spełniać wymagania podane w tablicy 5 „Wymagania dla asfaltu 35/50”
Zabrania się stosowania destruktu asfaltowego.

2.2. Kruszywo

Do warstwy wiążącej z betonu asfaltowego należy stosować kruszywo według PN-EN 13043 i WT-1 Kruszywa 2014, obejmujące kruszywo grube, kruszywo drobne i wypełniacz.

Tablica 2. Wymagane właściwości kruszywa grubego

Właściwości kruszywa	Wymagania w zależności od kategorii ruchu
	KR4
Uziarnienie według PN-EN 933-1; kategoria nie niższa niż:	$G_{C85/20}$
Tolerancja uziarnienia, odchylenia nie większe niż według kategorii:	$G_{20/15}$, $G_{25/15}$, $G_{20/17,5}$
Zawartość pyłu według PN-EN 933-1; kategoria nie wyższa niż	f_2
Kształt kruszywa według PN-EN 933-3 lub według PN-EN 933-4; kategoria nie wyższa niż:	FI_{25} lub SI_{25}
Procentowa zawartość ziaren o powierzchni przekruszonej i łamanej w kruszywie grubym według PN-EN 933-5; kategoria nie niższa niż:	$C_{50/10}$
Odporność kruszywa na rozdrabnianie według normy PN-EN 1097-2, rozdział 5; kategoria co najmniej:	LA_{30}

MATERIAŁY PRZETARGOWE

do projektu remontu wiaduktu w ciągu drogi krajowej nr 11w km 369+867 nad linią PKP w m. Pleszew

Właściwości kruszywa	Wymagania w zależności od kategorii ruchu
	KR4
Gęstość ziaren według PN-EN 1097-6, rozdz. 7, 8 lub 9:	deklarowana przez producenta
Gęstość nasypowa według normy PN-EN 1097-3:	deklarowana przez producenta
Nasiąkliwość ziaren według PN-EN 1097-6, rozdz. 7, 8 lub 9:	deklarowana przez producenta
Mrozoodporność według PN-EN 1367-1, kategoria nie wyższa niż:	F_2
„Zgorzel słoneczna” bazaltu według PN-EN 1367-3, wymagana kategoria:	SB_{LA}
Skład chemiczny – uproszczony opis petrograficzny według PN-EN 932-3:	deklarowany przez producenta
Grube zanieczyszczenia lekkie, według PN-EN 1744-1 p.14.2; kategoria nie wyższa niż:	$m_{LPC0,1}$
Rozpad krzemianowy żużla wielkopieczowego chłodzonego powietrzem według PN-EN 1744-1 p.19.1:	wymagana odporność
Rozpad żelazowy żużla wielkopieczowego chłodzonego powietrzem według PN-EN 1744-1 p.19.2	wymagana odporność
Staość objętości kruszywa z żużla stalowniczego według PN-EN 1744-1, p. 19.3; kategoria nie wyższa niż:	$V_{3,5}$

Tablica 3. Wymagane właściwości kruszywa łamanego drobnego lub o ciągłym uziarnieniu do $D \leq 8$ mm.

Właściwości kruszywa	Wymagania w zależności od kategorii ruchu
	KR 4
Uziarnienie według PN-EN 933-1, wymagana kategoria:	G_{F85} lub G_{A85}
Tolerancja uziarnienia; odchylenie nie większe niż według kategorii:	G_{TC20}
Zawartość pyłu według PN-EN 933-1; kategoria nie wyższa niż:	f_{16}
Jakość pyłu według PN-EN 933-9, kategoria nie wyższa niż:	MB_F10
Kanciastość kruszywa drobnego według PN-EN 933-6, rozdz. 8, kategoria nie niższa niż:	$E_{CS} 30$
Gęstość ziaren według PN-EN 1097-6, rozdz. 7, 8 lub 9	deklarowana przez producenta
Nasiąkliwość ziaren według PN-EN 1097-6, rozdz. 7, 8 lub 9	deklarowana przez producenta
Grube zanieczyszczenia lekkie, według PN-EN 1744-1 p. 14.2, kategoria nie wyższa niż:	$m_{LPC0,1}$

2.3. Wypełniacz

Tablica 4. Wymagane właściwości wypełniacza

Właściwości wypełniacza	Wymagania w zależności od kategorii ruchu
	KR4
Uziarnienie według PN-EN 933-10;	zgodne z tablicą 24 w PN-EN 13043
Jakość pyłu według PN-EN 933-9, kategoria nie wyższa niż:	MB_F10
Zawartość wody według PN-EN 1097-5, nie wyższa	1 %(m/m)

MATERIAŁY PRZETARGOWE

do projektu remontu wiaduktu w ciągu drogi krajowej nr 11w km 369+867 nad linią PKP w m. Pleszew

Właściwości wypełniacza	Wymagania w zależności od kategorii ruchu
	KR4
niż:	
Gęstość ziaren według PN-EN 1097-7:	deklarowana przez producenta
Wolne przestrzenie w suchym zagęszczonym wypełniaczu według PN-EN 1097-4, wymagana kategoria:	$V_{28/45}$
Przyrost temperatury mięknięcia według PN-EN 13179-1, wymagana kategoria:	$\Delta_{R\&B}8/25$
Rozpuszczalność w wodzie według PN-EN 1744-1, kategoria nie wyższa niż:	WS_{10}
Zawartość $CaCO_3$ w wypełniaczu wapiennym według PN-EN 196-2, kategoria nie niższa niż:	CC_{70}
Zawartość wodorotlenku wapnia w wypełniaczu mieszanym, wymagana kategoria:	K_a Deklarowana
„Liczba asfaltowa” według PN-EN 13179-2, wymagana kategoria:	BN Deklarowana

**) Można stosować pyły z odpylania pod warunkiem spełnienia wymagań jak dla wypełniacza zgodnie z p.5 PN-EN 13043. Proporcja pyłów i wypełniacza wapiennego powinna być tak dobrana, aby kategoria zawartości $CaCO_3$ w mieszance pyłów i wypełniacza wapiennego była nie niższa niż CC_{70}*

2.4. Asfalt

Należy stosować lepszcze asfaltowe 35/50

Tablica 5. Wymagania dla asfaltu drogowego 35/50

Lp.	Parametr	Metoda badania	Wymaganie
1	Penetracja w temperaturze 25 ^o C, x 0,1mm	PN-EN 1426	35-50
2	Temperatura mięknięcia, ^o C	PN-EN 1427	50-58
3	Temperatura zapłonu wg Clevelanda, min ^o C	PN-EN 22592	240
4	Rozpuszczalność, min % (mm)	PN-EN 12592	99
5	Zawartość parafiny, max % (mm)	PN-EN 12606-1	2,2
6	Temperatura łamliwości Fraassa, max ^o C	PN-EN 12593	-5
Odporność na starzenie w temperaturze 163 ^o C wg PN-EN 12607-1			
7	- zmiana masy, max \pm , %	PN-EN 12607-1	0,5
8	- pozostała penetracja, min %	PN-EN 1426	53
9	- temperatura mięknięcia po starzeniu, min ^o C	PN-EN 1427	52
10	- wzrost temperatury mięknięcia, max ^o C	PN-EN 1427	8

2.5. Granulat asfaltowy

Nie dopuszcza się stosowania destruktu niepoddanego granulacji. Dopuszcza się do stosowania w MMA granulatu asfaltowego w ilości nie większej niż 20% m/m w stosunku do MMA. Wymiar D kruszywa zawartego w granulacie asfaltowym nie może być większy od wymiaru D mieszanki mineralnej wchodzącej w skład MMA. Zawartość materiałów obcych w granulacie z grupy 1, oznaczonych zgodnie z PN-EN 12697-42 może wynosić nie więcej niż 5 %, a zawartość materiałów z grupy 2 nie więcej niż 0,1%. Granulat powinien być jednorodny pod względem składu i składowany pod zadaszeniem. Jednorodność granulatu asfaltowego jest oceniana na podstawie rozstępu procentowego udziału w granulacie: kruszywa grubego, drobnego oraz pyłów, zawartości lepszcza oraz rozstępu wyników

MATERIAŁY PRZETARGOWE

do projektu remontu wiaduktu w ciągu drogi krajowej nr 11w km 369+867 nad linią PKP w m. Pleszew

pomiarów temperatury mięknięcia lepiszcza odzyskanego z granulatu asfaltowego. Wymagane jest podanie zmierzonej wartości jednorodności rozstępu wyników badań właściwości, a_i , przeprowadzonych na liczbie próbek n , przy czym n powinno wynosić co najmniej 5. Liczbę próbek oblicza się, dzieląc masę materiału wyjściowego podanego w tonach [t] przez 500 t, zaokrąglając w górę do pełnej liczby. Wymagania dotyczące dopuszczalnego rozstępu wyników badań właściwości granulatu asfaltowego podano w tabelicy 5.

Tabela 6. Dopuszczalny rozstęp wyników badań właściwości (a_i)

Właściwość a_i	Dopuszczalny rozstęp wyników badań (T_{roz}) partii granulatu asfaltowego do zastosowania w mieszance mineralno-asfaltowej przeznaczonej do warstwy podbudowy
Temperatura mięknięcia lepiszcza odzyskanego, [°C]	8,0
Zawartość lepiszcza, [% (m/m)]	1,0
Kruszywo o uziarnieniu poniżej 0,063 mm, [% (m/m)]	6,0
Kruszywo o uziarnieniu od 0,063 do 2 mm, [% (m/m)]	
Kruszywo o uziarnieniu powyżej 2 mm, [% (m/m)]	16

W opisie granulatu asfaltowego należy deklorować typ mieszanki lub mieszanek, z której pochodzi granulatu. Należy zadeklarować także rodzaj kruszywa i temperaturę mięknięcia lepiszcza. Wytwórnia mieszanek mineralno-asfaltowych powinna spełniać warunki kontrolowanego, mechanicznego dozowania granulatu asfaltowego podczas produkcji mieszanki mineralno-asfaltowej. Wymiar D kruszywa zawartego w granulacie asfaltowym nie może być większy od wymiaru D mieszanki mineralnej wchodzącej w skład mieszanki mineralno-asfaltowej. Warunkiem wykorzystania granulatu asfaltowego jest jego jednorodność odpowiadająca wymaganiom. Maksymalny dodatek granulatu asfaltowego należy obliczyć na podstawie możliwości mechanicznego dozowania, jakim dysponuje dana wytwórnia mieszanki mineralno-asfaltowej, z uwzględnieniem metody dodawania na ciepło. Dopuszczalna ilość dodawanego granulatu asfaltowego wynika z jego jednorodności i możliwości maszynowego dodawania oraz przeznaczenia. Dopuszczalną ilość dodanego granulatu asfaltowego Z_{RA} w zależności od jego jednorodności zależy od rozstępu wyników badania, a_i , wyszczególnionych w tabelicy 5 właściwości i dopuszczalnego rozstępu T_{roz} . Z_{RA} w zależności od właściwości, należy obliczyć na podstawie równania 1. Do obliczenia dopuszczalnej ilości granulatu asfaltowego do wykorzystania w mieszance mineralno-asfaltowej do warstwy podbudowy przy szacowaniu ilości granulatu pod kątem wszystkich właściwości (oprócz temperatury mięknięcia) należy stosować równanie 1:

$$Z_{RA} = \frac{0,5 \cdot T_{roz}}{a_i} \cdot 100 \quad (1)$$

przy czym:

Z_{RA} możliwa ilość dodanego granulatu asfaltowego, % m/m (Z_{RA} należy obliczyć dla wszystkich właściwości wyszczególnionych w tabelicy 5),

a_i rozstęp wyników badania cechy (różnica między najwyższą a najniższą wartością z serii pomiarów właściwości wyszczególnionych w tabelicy 5 po usunięciu wartości odbiegających od średniej),

T_{roz} dopuszczalny rozstęp wyników badań (tabela 5).

Najmniejsza wartość Z_{RA} , (obliczona do wszystkich właściwości wyszczególnionych w tabelicy 5), decyduje o maksymalnej dopuszczalnej ilości dodanego granulatu asfaltowego wynikającej z jednorodności.

Do obliczania temperatury mięknięcia mieszaniny lepiszcza z granulatu asfaltowego i świeżego asfaltu należy zastosować następujące równanie:

$$T_{R\&Bmix} = a \cdot T_{R\&B1} + b \cdot T_{R\&B2} \quad (3)$$

w którym:

$T_{R\&Bmix}$ - temperatura mięknięcia mieszanki lepiszczy w mieszance mineralno-asfaltowej z dodatkiem granulatu asfaltowego, [°C];

$T_{R\&B1}$ - temperatura mięknięcia lepiszcza odzyskanego z granulatu asfaltowego, [°C];

$T_{R\&B2}$ - średnia temperatura mięknięcia świeżych lepiszczy asfaltowych przewidzianych do stosowania (zwykłych lub modyfikowanych polimerem PMB), [°C];

a i b - udział masowy: lepiszcza z granulatu asfaltowego (a) i świeżego lepiszcza (b), przy $a + b = 1$.

Przy dodawaniu granulatu asfaltowego parametr $T_{R\&Bmix}$ powinien spełniać oczekiwane wymagania według dokumentacji projektowej. W tym celu należy zastosować asfalt o takich samych parametrach, jak asfalt wymagany lub przynajmniej o jeden rodzaj bardziej miękkiej. Nie należy stosować asfaltu bardziej miękkiego niż 70/100.

2.6 Środek adhezyjny

W przypadku konieczności zastosowania środka adhezyjnego należy użyć środek, którego przydatność została potwierdzona podczas wcześniejszych zastosowań. Jeżeli nie jest możliwe udokumentowanie wcześniejszych, pozytywnych zastosowań, należy na ten środek przedstawić Aprobataę Techniczną (PN-EN 13108-1, pkt. 4.1).

2.7. Materiały do uszczelnienia połączeń

Do uszczelnienia połączeń technologicznych tj. złączy podłużnych i poprzecznych z tego samego materiału wykonywanego w różnym czasie należy stosować taśmy asfaltowe na bazie asfaltu modyfikowanego polimerami zgodnie z aprobatą techniczną lub deklaracją właściwości użytkowych, CE o grubości 10mm, po uprzednim zagruntowaniu krawędzi zgodnie z zaleceniami producenta. -Spoiny uszczelniać na wysokości co najmniej 2/3 od górnej krawędzi wysokomodyfikowaną polimerami taśmą bitumiczną o grubości 10 mm. Taśma winna być samoprzylepna w celu jej prawidłowego zamocowania przed kontynuacją układania MMA.-Elastyczność taśmy winna być udokumentowana następującymi badaniami, potwierdzającymi wysoką elastyczność:

- Test zginania (bez pęknięcia) wg normy DIN 52123:2014 p.12. *Testing of bitumen and polymer bitumen sheets (Prüfung von Bitumen- und Polymerbitumenbahnen)*.

Taśma powinna przejść test pozytywnie wykonany na odcinku taśmy o długości 20 cm w temperaturze

-5° C po 24 godzinnym wyziębianiu w/w temperaturze,

- Zdolność do powrotu do stanu pierwotnego wg BS 2499-3:1993 $\geq 60 \%$

- Wydłużenie taśmy w szczelinie w temperaturze -10° C wg SNV 671920 $\geq 10 \%$

Składowanie materiałów termoplastycznych jest dozwolone tylko w oryginalnych opakowaniach producenta, w warunkach określonych w aprobacie technicznej.

MATERIAŁY PRZETARGOWE

do projektu remontu wiaduktu w ciągu drogi krajowej nr 11w km 369+867 nad linią PKP w m. Pleszew

2.8. Materiały do złączenia warstw konstrukcji

Do złączania warstw konstrukcji nawierzchni należy stosować kationowe emulsje asfaltowe zgodnie z ST D.04.03.01.

2.9. Siatka zbrojeniowa

Do wykonania robót należy zastosować wyrób złożony z siatki szklanej i węglowej wstępnie powlekanej warstwą polimeroasfaltu. Szczegółowe wymagania dotyczące siatki podano w tablicy 7.

Tablica 7. Wymagania dotyczące siatki zbrojeniowej

Parametr	Wartość
Materiał	włókno szklane i węglowe
Wytrzymałość na rozciąganie [kN/m] wszerz wzdłuż	min. 200 min. 120

Siatka powinna być produkowana zgodnie z wymaganiami określonymi w normie jakościowej ISO 9002 (EN 29002). Siatka musi posiadać aprobatę techniczną IBDiM.

2.10. Składowanie materiałów

2.10.1. Składowanie asfaltu drogowego

Asfalt powinien być składowany w zbiornikach, których konstrukcja i użyte do ich wykonania materiały wykluczają zanieczyszczenie asfaltu. Zbiorniki powinny być wyposażone w system grzewczy pośredni, tj. uniemożliwiający bezpośredni kontakt asfaltu z przewodami grzewczymi. Nie dopuszcza się ogrzewania asfaltu otwartym ogniem. Zbiornik roboczy otaczarki powinien być izolowany termicznie, posiadać automatyczny system grzewczy zdolny do utrzymania zadanej temperatury z tolerancją $\pm 5^{\circ}\text{C}$ oraz posiadać układ cyrkulacji asfaltu. Wylot rury powrotnej musi znajdować się w zbiorniku poniżej zwierciadła gorącego asfaltu.

2.10.2. Składowanie kruszywa

Składowanie kruszywa powinno odbywać się w warunkach zabezpieczających je przed zanieczyszczeniem i zmieszaniem z kruszywem o innym wymiarze lub pochodzeniu. Podłoże składowiska musi być równe, utwardzone i odwodnione tak, aby nie dopuścić do zanieczyszczenia kruszywa w trakcie składowania.

2.10.3. Składowanie wypełniacza

Składowanie wypełniacza powinno odbywać się w silosach wyposażonych w urządzenia do aeracji.

2.10.4 Składowanie środka adhezyjnego

Składowanie środka adhezyjnego jest dozwolone tylko w oryginalnych opakowaniach producenta.

MATERIAŁY PRZETARGOWE

do projektu remontu wiaduktu w ciągu drogi krajowej nr 11w km 369+867 nad linią PKP w m. Pleszew

3. SPRZĘT

3.1. Sprzęt używany do skropienia lepiszczem bitumicznym

Do skrapiania lepiszczem bitumicznym należy stosować przyczepne lub samojezdne skrapiarki lepiszcza.

3.2. Sprzęt do mieszania

Mieszanki mineralno-asfaltowe produkuje się w wytwórni (otaczarce) mieszanek mineralno-asfaltowych otaczanych na gorąco, o odpowiedniej wydajności (nie mniejszej niż 150 Mg/h), zapewniającej otrzymanie mieszanki o właściwej i jednorodnej jakości, zawierającej dokładnie otoczone ziarna kruszywa, z możliwością dozowania dodatków adhezyjnych, wyposażonej w silos izolowany termicznie na gotową mieszanekę o pojemności nie mniejszej niż połowa wydajności godzinowej.

3.3. Sprzęt do wbudowywania

Mieszanekę mineralno-asfaltową należy układać układarką o wydajności skorelowanej z wydajnością wytwórni, z automatycznym sterowaniem, pozwalającym na ułożenie warstwy z założoną grubością oraz szerokością, oraz z podgrzewaną płytą wibracyjną do wstępnego zagęszczania lub zespołem układarek pracujących równolegle z przesunięciem roboczym umożliwiającym ułożenie stykających się warstw asfaltowych na gorąco.

3.4. Sprzęt do zagęszczania

Walce stalowe gładkie z wibracją, średnie i ciężkie. Walce ogumione ciężkie.

3.5. Pozostały sprzęt

- skrapiarka,
- szczotki mechaniczne i/lub inne urządzenia czyszczące,
- samochody samowyładowcze z przykryciem brezentowym lub termosami,
- frezarka o szerokości 0,5 m.

4. TRANSPORT

4.1. Asfalt

Asfalt należy przewozić izolowanymi termicznie cysternami i przechowywać w zbiornikach z izolacją termiczną, umożliwiających ogrzewanie asfaltu do właściwej temperatury roboczej. Termometry należy zainstalować w zbiornikach oraz w miejscu dozowania asfaltu do mieszalnika.

4.2 Wypełniacz

Wypełniacz luzem należy przewozić w cysternach przystosowanych do przewozu materiałów sypkich, umożliwiających rozładunek pneumatyczny. Wypełniacz należy składować w silosach przystosowanych do składowania materiałów sypkich, wyposażonych w odpowiedni system dozowania wypełniacza do mieszalnika.

4.3. Kruszywo

Kruszywo można przewozić dowolnymi środkami transportu, w warunkach zabezpieczających je przed zanieczyszczeniami, zmieszaniem z innymi asortymentami kruszywa lub jego frakcjami i nadmiernym zawilgoceniem.

4.4. Środek adhezyjny

Środek adhezyjny należy przewozić w oryginalnych opakowaniach, zabezpieczonych przed uszkodzeniem.

4.5. Mieszanka mineralno-asfaltowa

Beton asfaltowy należy dowozić na budowę sukcesywnie w zależności od postępu robót. Podczas transportu i postoju przed wbudowaniem mieszanka powinna być zabezpieczona przed ostygnięciem.

Warunki i czas transportu mieszanek mineralno-asfaltowych od produkcji do wbudowania powinny zapewniać utrzymanie temperatury w zależności od zastosowanego asfaltu (punkt 5.2).

Mieszankę należy przewozić samochodami samowyładowczymi wyposażonymi w plandeki o ładowności min. 20 Mg. Odległość wytwórni mieszanek mineralno-asfaltowych od miejsca wbudowywania nie powinna przekraczać 75km. Dopuszcza się większą odległość, niemniej jednak czas transportu mieszanki, liczony od załadunku do rozładunku powinien zagwarantować spełnienie warunku zachowania temperatury wbudowania i wynosić maksymalnie 2 godziny.

Powierzchnie pojemników używanych do transportu mieszanki powinny być czyste, a do zwilżania tych powierzchni można używać tylko środki antyadhezyjne niewpływające szkodliwie na mieszanki mineralno-asfaltowe.

4.6. Emulsja asfaltowa

Emulsja asfaltowa może być transportowana w zamkniętych cysternach, autocysternach, beczkach i innych opakowaniach pod warunkiem, że nie będą korodowały pod wpływem emulsji i nie będą powodowały jej rozpadu. Cysterny powinny być wyposażone w przegrody. Nie należy używać do transportu opakowań z metali lekkich (może zachodzić wydzielanie wodoru i groźba wybuchu przy emulsjach o $\text{pH} \leq 4$).

5. WYKONANIE ROBÓT

5.1. Projektowanie mieszanki mineralno-asfaltowej do warstwy wiążącej

Wykonawca w terminie na 1 miesiąc przed przystąpieniem do produkcji mieszanki, dostarczy Inżynierowi do akceptacji projekt składu mieszanki mineralno - asfaltowej oraz dokumenty potwierdzające wymaganą jakość stosowanych materiałów. Wykonawca dostarczy także wyniki badań laboratoryjnych poszczególnych składników i próbki materiałów pobrane w obecności Inżyniera do wykonania badań kontrolnych przez Inwestora.

Projektowanie mieszanki mineralno-asfaltowej polega na:

- doborze składników mieszanki,
- doborze optymalnej ilości asfaltu,
- określeniu jej właściwości i porównaniu wyników z założeniami projektowymi.

Krzywa uziarnienia mieszanki mineralnej powinna mieścić się w polu dobrego uziarnienia wyznaczonego przez punkty graniczne. Rzędne punktów granicznych uziarnienia mieszanki mineralnej betonu asfaltowego do warstwy wiążącej oraz minimalne zawartości asfaltu podano w tabelicy 6. UWAGA: podane minimalne zawartości asfaltu dotyczą AC o referencyjnej gęstości mieszanki mineralnej równej $2,65 \text{ Mg/m}^3$. W przypadku uzyskania innej gęstości mieszanki mineralnej należy dla B_{min} zastosować współczynnik korygujący α wg wzoru:

$$\alpha = 2,65/\rho_a$$

MATERIAŁY PRZETARGOWE

do projektu remontu wiaduktu w ciągu drogi krajowej nr 11w km 369+867 nad linią PKP w m. Pleszew

pa - gęstość objętościowa ziarn kruszywa mieszanki mineralnej, w megagramach na metr sześcienny (Mg/m³), określona zgodnie z normą PN-EN 1097-6.

Tablica 7. Rzędne krzywych granicznych uziarnienia mieszanki mineralnej betonu asfaltowego do warstwy wiążącej oraz kategoria zawartości asfaltu.

Lp.	Właściwość	Przesiew dla AC16 W	
		od	do
	Wymiar sita #, (mm)		
1	31,5	-	-
2	22,4	100	-
3	16	90	100
4	11,2	70	90
5	8	55	80
6	2	25	50
7	0,125	4	12
8	0,063	4	10
9	Zawartość lepiszcza	Bmin4,6	

Skład mieszanki mineralno-asfaltowej powinien być ustalony na podstawie badań próbek wykonanych wg metody Marshalla. Temperatura zagęszczania próbek Marshalla z asfaltem 35/50 powinna wynosić 135±5°C. Zawartość asfaltu rozpuszczalnego należy podać w receptie (badaniu typu), oznaczonego w badaniu ekstrakcji wg normy PN-EN 12697-1. Należy wykazać optymalizację cech fizycznych mieszanki mineralno – asfaltowej poprzez oznaczenie i przedstawienie do akceptacji recepty o zawartości lepiszcza rozszerzonej w zakresie dopuszczalnych tolerancji +/- 0,3 %.

Tablica 8. Wymagania dla mieszanki mineralno - asfaltowej dla KR3 oraz wykonanej warstwy

Lp.	Właściwość	Warunki zagęszczania wg PN-EN 13108-20; WT-2 2014	Metoda i warunki badania	AC 16 W
1	Zawartość wolnej przestrzeni	Ubijanie 2x75 uderzeń, temperatura zagęszczania 135 +/-5 ⁰ C	PN-EN 12697-8, p.4	V _{min} 4,0 V _{max} 7,0
2*	Odporność na działanie wody	Ubijanie 2x35 uderzeń, temperatura zagęszczania 135 +/-5 ⁰ C	PN-EN 12697-12, z jednym cyklem zamrażania, badanie w temperaturze 25 ⁰ C *	ITSR ₈₀
3*	Odporność na deformacje trwałe	Wałowanie P ₉₈ – P ₁₀₀	PN-EN 12697-22 mały aparat, metoda B w powietrzu, temperatura 60 ⁰ C, 10 000 cykli, grubość płyty -60mm **	WTS _{AIR 0,15} PRD _{AIR 7,0}
4	Wskaźnik zagęszczenia, %	--	PN-EN 13108-20, załącznik C.4	≥98
5	Wolna przestrzeń w warstwie, %	--	PN-EN 13108-20, załącznik C.5	3,0 – 7,0
*) Ujednoliconą procedurę badania odporności na działanie wody z jednym cyklem zamrażania podawano w załączniku 1 WT-2 2014				

UWAGA: gęstość mm-a należy oznaczyć zgodnie z PN-EN 12697-5, metoda A w wodzie

** - Badania wymagane wyłącznie na etapie projektowania recepty*

Zastosowane kruszywo mineralne i lepiszcze asfaltowe powinny wykazywać odpowiednie powinowactwo fizykochemiczne, gwarantujące odpowiednią przyczepność (adhezję) lepiszcza do kruszywa i odporność mieszanki mineralno-asfaltowej na działanie wody. W celu poprawy powinowactwa lepiszcza asfaltowego do kruszywa należy stosować środki poprawiające adhezję. Środek adhezyjny i jego ilość powinny być dostosowane do konkretnej pary kruszywo-lepiszcze. Ocenę przyczepności należy określić na wybranej frakcji mieszanki mineralnej wg PN-EN 12697-11, metoda A, Przyczepność lepiszcza do kruszywa powinna wynosić co najmniej 80% po 6 godzinach badania.

5.2. Wytwarzanie mieszanki mineralno-asfaltowej

Mieszankę mineralno-asfaltową należy produkować w otaczarce o mieszaniu cyklicznym zapewniającej prawidłowe dozowanie składników, ich wysuszenie i wymieszanie oraz zachowanie temperatury składników i gotowej mieszanki mineralno-asfaltowej.

Dozowanie składników, w tym także wstępne, powinno być wagowe i zautomatyzowane. Tolerancje dozowania składników mogą wynosić: jedna działka elementarna wagi, lecz nie więcej niż $\pm 2\%$ w stosunku do masy składnika.

Asfalt w zbiorniku powinien być ogrzewany w sposób pośredni, z układem termostatowania, zapewniającym utrzymanie stałej temperatury z tolerancją $\pm 5^{\circ}\text{C}$.

Kruszywo powinno być wysuszone i tak podgrzane, aby mieszanka mineralna po dodaniu wypełniacza uzyskała właściwą temperaturę. Maksymalna temperatura gorącego kruszywa nie powinna być wyższa o więcej niż 30°C od maksymalnej temperatury mieszanki mineralno-asfaltowej.

Temperatura asfaltu w zbiorniku nie powinna przekraczać 190°C dla asfaltu 35/50.

Temperatura produkcji i wbudowywania mieszanki mineralno-asfaltowej powinna mieścić się w granicach: od 190°C do 150°C dla asfaltu 35/50.

Dla wyprodukowanej mieszanki mineralno-asfaltowej producent powinien wystawić dokument towarzyszący oznakowaniu CE dla wyprodukowanej mieszanki mineralno-asfaltowej.

Wykonawca ma obowiązek informować Nadzór o aktualnym PPZ (Produkcyjny Poziom Zgodności) osiąganym przez WMA w danym tygodniu.

5.3. Przygotowanie podłoża

Podłożem dla układanej warstwy wiążącej z betonu asfaltowego jest podbudowa z betonu asfaltowego. Podłoże przed ułożeniem warstwy wiążącej powinno być:

- ustabilizowane i nośne,
- czyste, bez zanieczyszczenia lub pozostałości luźnego kruszywa, w przypadku dopuszczenia ruchu technologicznego podłoże oczyścić wodą pod ciśnieniem,
- wyprofilowane, równe i bez kolein,

Podłoże należy odebrać przez Inżyniera przed spryskaniem emulsją asfaltową i po spryskaniu. Przed rozłożeniem warstwy wiążącej z mieszanki mineralno-asfaltowej, podłoże należy skropić emulsją asfaltową zgodnie z ST D.04.03.01. Kontroli musi podlegać ilość skropienia.

Powierzchnie czołowe krawężników, włazów, wpustów itp. urządzeń powinny być pokryte materiałem uszczelniającym zgodnie z punktem 2.6 zaakceptowanym przez Inżyniera. Powierzchnia podłoża po przelotnym deszczu powinna w razie konieczności zostać osuszona np. dmuchawą lub sprężonym powietrzem.

5.4. Połączenie międzywarstwowe

Przed ułożeniem warstwy wiążącej niżej leżące będą oczyszczone i skropione emulsją asfaltową zgodnie z ST D.04.03.01

Połączenie międzywarstwowe badać należy w aparacie Leutnera. Wartość naprężenia ścinającego musi wynosić:

- $\geq 0,7$ MPa dla połączenia między warstwami podbudowy i warstwą wiążącą
- $\geq 1,0$ MPa dla połączenia między warstwą wiążącą i warstwą ścieralną

Wykonanie skropienia winno być bezwzględnie odnotowane w Dzienniku Budowy jako roboty ulegające zakryciu.

5.5. Warunki przystąpienia do robót

Warstwa nawierzchni z mieszanki AC może być układana, gdy temperatura powietrza w ciągu ostatniej doby była nie niższa niż 0°C , a w czasie wykonywania robót nie niższa niż $+5^{\circ}\text{C}$. Zabrania się układania mieszanki w czasie opadów atmosferycznych oraz silnego wiatru. Temperatura otoczenia może być niższa w wypadku stosowania ogrzewania podłoża

Nie dopuszcza się układania mieszanki mineralno-asfaltowej na mokrym lub oblodzonym podłożu, podczas opadów atmosferycznych oraz silnego wiatru ($v > 16$ m/s).

5.6. Wbudowywanie i zagęszczanie warstwy z betonu asfaltowego

Działkę roboczą warstwy zagęszczonej uprzednio, przylegającą do odcinka wykonywanego, należy przygotować poprzez odfrezowanie powierzchni styku poprzecznego. Bezwzględnie nie należy odcinać „na zimno” końcowego odcinka wykonanej warstwy z mieszanki mineralno-bitumicznej, żeby nie dopuścić do nacięcia warstwy spodniej. Nie należy podsypywać zakończenia działek roboczych piaskiem i kruszywem. Odspojenie zakończenia działki technologicznej powinno nastąpić bezpośrednio przed momentem wykonania spoiny/złącza technologicznego. Frezowanie nawierzchni powinno zostać przeprowadzone w taki sposób zminimalizować uszkodzenia warstwy niżej leżącej. Należy zastosować uszczelnienie wysokoelastyczną taśmą bitumiczną o grubości 10 mm. Wymagania dla taśmy zostały podane w p. 2.6. Boczne ściany spoiw poprzecznych gruntować odpowiednio środkiem gruntującym przewidzianym przez producenta taśmy. Następnie na przygotowaną w odpowiedni sposób powierzchnię styku należy przykleić taśmę termoplastyczną na powierzchni 80-90%, aby pozostawić miejsce na rozszerzenie termiczne bitumu. Złącza w nawierzchni powinny być wykonane w linii prostej, równoległe lub prostopadłe do osi drogi. Złącza w konstrukcji wielowarstwowej powinny być przesunięte względem siebie co najmniej o 3 m. Przed przystąpieniem do wykonania spoiny/złącza miejsce połączenia działek roboczych powinno zostać dokładnie osuszone i oczyszczone z resztek pozostałego materiału oraz wszelkich nieczystości przy pomocy np. gorącego powietrza pod ciśnieniem. Sposób wykonywania złącz roboczych powinien być zaakceptowany przez Inżyniera. Mieszankę betonu asfaltowego należy wbudowywać mechanicznie, w sposób ciągły, rozkładarką spełniającą wymagania punktu 3. Rozkładarka powinna poruszać się ze stałą prędkością i bez zbędnych zatrzymań (np. w oczekiwaniu na kolejny samochód z gorącą mieszanką).

Warstwy należy układać w miarę możliwości całą szerokością. Dopuszcza się wbudowywanie warstwy pasami o mniejszej szerokości niż szerokość jezdni, lecz przy użyciu dwóch układarek przy niewielkich odległościach pomiędzy nimi. Nie obramowany brzeg warstwy powinien być wyprofilowany lub obcięty i pokryty asfaltem.

Zagęszczanie rozłożonej mieszanki należy wykonywać walcami wibracyjnymi oraz ogumionymi, spełniającymi wymagania podane w ST. Wałowanie (zagęszczanie działki

roboczej) należy rozpocząć od wstępnego zagęszczenia złącza za pomocą przejścia walca gładkiego wzdłuż spoiny (w poprzek osi jezdni głównej) w taki sposób, aby 2/3 szerokości walca znajdowało się na części „zimnej” nawierzchni – poprzedniej działce roboczej – a 1/3 szerokości walca rozpoczynanej działce roboczej. Następnie należy starannie zagęścić złącze walcem gładkim w poprzek spoiny rozpoczynając wałowanie strony o niższej rzędnej w kierunku wyższej dopychając mieszankę do spoiny.

Manewry walca należy przeprowadzać płynnie, na odcinku już zagęszczonym, zabrania się postoju walca na ciepłej nawierzchni

Temperatura wbudowywanej mieszanki nie powinna być niższa od temperatury minimalnej podanej w punkcie 5.2. Zagęszczanie mieszanki powinno być zgodnie ze schematem przejść walca zweryfikowanym na odcinku próbnym. Zagęszczanie nie powinno powodować wyciskania zaprawy na powierzchnię.

Wyniki badań zagęszczenia wykonanej warstwy powinny być zgodne z wymaganiami podanymi w punkcie 6.2.8.

Niweleta i grubość wbudowanej warstwy powinny być zgodne z dokumentacją projektową

5.7. Połączenia technologiczne

Złącza w warstwie powinny być wykonane w linii prostej, równoległe lub prostopadłe do osi drogi. Złącza poprzeczne, wynikające z dziennej działki roboczej, powinny być równo obcięte i zabezpieczone listwą przed uszkodzeniem. Krawędź poprzeczna, przed rozpoczęciem układania następnego odcinka powinna być oklejona wysokoelastyczną taśmą bitumiczną o wymaganiach podanych w p. 2.6. W przekrojach ulicznych należy także okleić taśmą asfaltową styki krawężników, wpustów itp. z wbudowywaną warstwą.

W przypadku rozkładania mieszanki połową szerokości warstwy, występujące dodatkowo złącze podłużne należy zabezpieczyć w sposób podany dla złącza poprzecznego.

Złącza podłużne między pasami kolejnych warstw technologicznych należy przesunąć względem siebie o co najmniej 15cm w kierunku poprzecznym do osi jezdni.

Złącza poprzeczne między działkami roboczymi układanych pasów kolejnych warstw technologicznych (warstwa ścieralna/warstwa wiążąca) należy wykonać w tym samym miejscu (w przekroju poprzecznym i pionowym). Sposób wykonania połączeń jest opisany w SST dla warstwy SMA 11 (z wykorzystaniem masy zalewowej).

Sposób wykonywania połączeń technologicznych i uszczelnień powinien być zaakceptowany przez Inżyniera.

5.8. Wbudowanie siatki zbrojeniowej

Siatkę można rozkładać zarówno ręcznie jak i maszynowo. Warstwę siatki należy układać na szerokości zgodnej z dokumentacją projektową.

Rozłożenie siatki może nastąpić dopiero po przeschnięciu warstwy skropienia, do takiego stopnia, aby była lekko klejąca się, ale nie przywierała.

Siatka zabezpieczona jest od spodu folią ochronną, którą należy usunąć podczas procesu rozkładania. W przypadku aplikacji ręcznej warstwę folii należy stopić gazowym palnikiem ręcznym; w przypadku rozkładania maszynowego warstwa ta jest topiona przez palniki zabudowane w urządzeniu rozkładającym. W przypadku rozkładania ręcznego należy docisnąć warstwę siatki poprzez przejazd walca ogumionego. W przypadku rozkładania maszynowego nie jest to wymagane. Nie jest wymagane dodatkowe kotwienie siatki zbrojeniowej do podłoża.

MATERIAŁY PRZETARGOWE

do projektu remontu wiaduktu w ciągu drogi krajowej nr 11w km 369+867 nad linią PKP w m. Pleszew

Siatkę należy układać „na zakład”. Dotyczy to zarówno połączeń podłużnych jak i poprzecznych. Szerokość zakładu ok. 10 cm.

Docinanie siatki na żądany wymiar zarówno w kierunku podłużnym jak i poprzecznym może się odbywać przy wykorzystaniu zarówno przyrządów ręcznych (nóż, nożyczki itp.) jak z wykorzystaniem mechanicznych urządzeń tnących (szlifierki kątowe itp.).

6. KONTROLA JAKOŚCI ROBÓT

Ogólne zasady kontroli jakości Robot podano w ST D-M.00.00.00. "Wymagania ogólne".

6.1. Badania Wykonawcy przed przystąpieniem do robót

Miesiąc przed przystąpieniem do robót Wykonawca powinien je przygotować pod względem technologicznym poprzez:

- szczegółową analizę technicznych wymagań Zamawiającego,
- analizę potencjalnych źródeł zaopatrzenia w materiały wyjściowe do produkcji MMA charakteryzujące się cechami wymaganymi przez Zamawiającego,
- dogłębną analizę dokumentów towarzyszących znakowaniu CE dla asfaltu, kruszywa i dodatków pod względem kompletności deklaracji Producenta oraz cech klasowych w stosunku do wymagań Zamawiającego oraz ogólnych zasad narzuconych przez WT 1 i WT2 w obowiązującej dla kontraktu wersji,
- przeprowadzenie badań asfaltu i kruszyw w zakresie niezbędnym do opracowania wejściowego składu MMA z optymalizacją cech fizycznych i mechanicznych w zakresie dopuszczalnej tolerancji zawartości asfaltu ,
- przeprowadzenie laboratoryjnego badania typu dla każdej MMA z określeniem zawartości asfaltu rozpuszczalnego i nierozpuszczalnego,
- przedstawienie co najmniej 4 tygodnie przed planowanym wbudowywaniem Inżynierowi do akceptacji pozytywnych sprawozdań z badania typu wraz z wynikami własnych badań asfaltu i kruszyw oraz dokumentów towarzyszących znakowaniu CE dla asfaltu, kruszywa i dodatków wchodzących w skład MMA.

6.2. Badania w czasie robót

6.2.1 Częstość oraz zakres badań i pomiarów

Tablica 9. Zakres oraz częstotliwość badań i pomiarów w czasie wytwarzania i wbudowywania mieszanki mineralno-asfaltowej.

Lp.	Wyszczególnienie badań	Częstość badań
KONTROLNE BADANIA MATERIAŁÓW		
1.	Uziarnienie kruszywa,	Jedno badanie na 2000 ton dostarczonego surowca i przy każdej zmianie
2.	Uziarnienie wypełniacza	Według wskazań planu jakości producenta
3.	Właściwości asfaltu - Penetracja w 25°C oraz temperatura mięknięcia wg. PiK	1 x na każde 300 ton dostawy
4	Badania właściwości kruszyw zgodnie z tabl.1; 2; 3	Zatwierdzenie źródła przed pierwszym użyciem i co najmniej 1 raz w roku.
5	Badania granulatu asfaltowego - zgodnie z punktem 2.5 Granulat asfaltowy tablica 4	1 raz na 1000T oraz dla każdej dostawy na plac budowy. Do zatwierdzenia materiału jak w p.2.5

MATERIAŁY PRZETARGOWE

do projektu remontu wiaduktu w ciągu drogi krajowej nr 11w km 369+867 nad linią PKP w m. Pleszew

Lp.	Wyszczególnienie badań	Częstość badań
KONTROLNE BADANIA MIESZANKI		
6	Temperatura składników	Dozór ciągły
7	Temperatura mieszanki	Na wytwórni 1 raz na 5000 Mg, przy wbudowywaniu 1 raz na 1000 Mg
8	Zawartość asfaltu i uziarnienie mieszanki	Nie rzadziej niż: - minimalna częstość badań wynikająca z PPZ wg normy PN-EN 13108-21 tablica A.3, kategoria Y, badanie na próbkach pobranych na WMA - jedno badanie z działki dziennej
9	Wolna przestrzeń w próbkach Marshalla oraz VMA i VMB (jeśli wymagane)	- jedno badanie z działki dziennej
KONTROLNE BADANIA WARSTWY		
10	Grubość i wskaźnik zagęszczenia warstwy, wolna przestrzeń w warstwie:	2 próbki na 1 km jezdni z każdego pasa ruchu

6.2.2 Dopuszczalne odchyłki

6.2.2.1 Uwagi ogólne

Na etapie oceny jakości wbudowywanej mieszanki mineralno-asfaltowej podano wartości graniczne i tolerancje, w których uwzględniono: rozrzut występujący przy pobieraniu próbek, dokładność metod badań oraz odstępstwa uwarunkowane metodą pracy, chyba że w konkretnym wypadku podano inaczej.

Wszystkie właściwości materiałów składowych oraz wyprodukowanej mieszanki mineralno-asfaltowej powinny być zgodne z wymaganiami niniejszej specyfikacji w granicach dopuszczalnych odchyłek.

Właściwości te należy oceniać na podstawie badań pobranych próbek materiałów składowych jak i mieszanki mineralno-asfaltowej przed wbudowaniem (wbudowanie oznacza kompletne wykonanie warstwy asfaltowej). Wyjątkowo dopuszcza się badania próbek pobranych z nawierzchni (kompletnie wykonanej warstwy). W takim przypadku Wykonawca proponuje procedurę pobierania próbek i przygotowania ich do badań oraz uzgodni ją z Inżynierem Kontraktu.

6.2.2.2. Zawartość lepiszcza i uziarnienie

Zawartość rozpuszczalnego lepiszcza z każdej próbki pobranej z mieszanki mineralno-asfaltowej lub wyjątkowo z próbki pobranej z nawierzchni nie może odbiegać od wartości projektowanej, z uwzględnieniem odchyłek podanych w tablicy 10.

Uziarnienia każdej próbki pobranej z luźnej mieszanki mineralno-asfaltowej nie może odbiegać od wartości projektowanej, z uwzględnieniem odchyłek, podanych w tablicy 10.

Do wyników badań nie zalicza się badań kontrolnych dodatkowych.

MATERIAŁY PRZETARGOWE

do projektu remontu wiaduktu w ciągu drogi krajowej nr 11w km 369+867 nad linią PKP w m. Pleszew

Tablica 10. Tolerancje zawartości składników mieszanki mineralno-asfaltowej względem składu zaprojektowanego przy badaniu pojedynczej próbki metodą ekstrakcji, % m/m.

Lp.	Składniki mieszanki mineralno-asfaltowej	Mieszanki mineralno-asfaltowe do nawierzchni dróg
		KR 3-4
1	Ziarna przechodzące przez sita o oczkach # mm: 22,4; 16,0; 11,2; 8,0; 2,0	± 4,0
2	Ziarna przechodzące przez sito o oczkach # mm 0,125	± 2,0
3	Ziarna przechodzące przez sito o oczkach # 0,063mm	± 1,5
4	Asfalt rozpuszczalny	± 0,3

6.2.3 Zawartość wolnych przestrzeni w mm-a oraz VMA i VFB (jeśli wymagane)

Zawartość wolnych przestrzeni w próbkach Marshalla należy określać metodą opisaną w normie PN-EN 12697-8. Gęstość mieszanki mineralno-asfaltowej powinna być zbadana według metody opisanej w normie PN-EN 12697-5 metoda A w wodzie. Gęstość objętościową próbek Marshalla wykonanych z mieszanki pobranej w dniu jej wbudowania należy określać wg PN-EN 12697-6. Zawartość wolnych przestrzeni powinna mieścić się w granicach podanych w tablicy 8.

6.2.4 Badanie właściwości kruszywa i asfaltu

Należy przeprowadzić dla każdej dostawy analizę dokumentów towarzyszących znakowaniu CE dla każdej dostawy asfaltu, pod względem kompletności deklaracji producenta oraz kategorii w stosunku do wymagań Zamawiającego, oraz dla każdej dostawy należy określić penetrację i temperaturę mięknięcia asfaltu.

Dla każdej dostawy, w każdym asortymencie kruszywa należy przeprowadzić badanie zapylenia oraz uziarnienia w celu potwierdzenia deklaracji Producenta oraz weryfikacji stałości uziarnienia.

Właściwości kruszyw i asfaltu należy kontrolować z częstotliwością podaną w tablicy 9, należy określić właściwości kruszyw i asfaltu, zgodnie z pkt.2.

6.2.5 Pomiar temperatury składników mieszanki

Temperaturę składników mieszanki należy kontrolować z częstotliwością podaną w tablicy 9. Pomiar polega na odczytaniu wskazań odpowiednich termometrów zamontowanych w otaczarce. Wyniki powinny być zgodne z wymaganiami podanym w punkcie 5.2.

6.2.6 Pomiar temperatury mieszanki

Temperaturę mieszanki mineralno-asfaltowej należy mierzyć i rejestrować przy załadunku i w czasie rozładunku. Wyniki powinny być zgodne z wymaganiami podanymi w punkcie 5.2. Mieszanka asfaltowa nie może opuścić placu wytwórni o temperaturze wyższej niż 190° (asfalt 35/50). Do kosza zasypowego układarki nie może być wprowadzona mieszanka o temperaturze mniejszej niż 150° (asfalt 35/50).

6.2.7 Pomiar grubości warstwy

Grubość wykonanej warstwy należy określać z częstością podaną w tablicy 9 na podstawie wyciętych próbek metodą wg PN-EN 12697-36. Grubość wykonanej warstwy określana na pojedynczej próbce nie może być niższa od projektu o więcej niż 10%.

MATERIAŁY PRZETARGOWE

do projektu remontu wiaduktu w ciągu drogi krajowej nr 11w km 369+867 nad linią PKP w m. Pleszew

6.2.8. Wskaźnik zagęszczenia warstwy

Wskaźnik zagęszczenia warstwy należy sprawdzać na próbkach wyciętych z zagęszczonej warstwy poprzez porównanie gęstości objętościowej wyciętych próbek z gęstością objętościową próbek Marshalla zagęszczonych z mieszanki mineralno-asfaltowej pobranej w lokalizacji zgodnej z miejscem wykonanego odwiertu. W przypadku wykonania więcej niż jednego badania gęstości objętościowej na próbkach Marshalla w ciągu jednego dnia do obliczeń zagęszczenia należy przyjąć średnią arytmetyczną z wszystkich oznaczeń. Określanie gęstości objętościowej należy wykonywać metodą B według normy PN-EN 12697-6. Wskaźnik zagęszczenia nie może być niższy niż 98,0%.

6.2.9. Wolna przestrzeń w zagęszczonej warstwie

Wolną przestrzeń w warstwie należy określać wg PN-EN 12697-8. Do obliczeń należy przyjąć gęstość mm-a oznaczonej wg PN-EN 12697-5–z mieszanki mineralno-asfaltowej pobranej w lokalizacji zgodnej z miejscem wykonanego odwiertu. Wynik powinien mieścić się w przedziale podanym w tablicy 8.

6.3. Badania cech geometrycznych warstwy wiążącej z betonu asfaltowego

6.3.1 Częstotliwość oraz zakres badań i pomiarów

Częstotliwość oraz zakres badań i pomiarów podano w tablicy 11.

Tablica 11. Częstotliwość oraz zakres badań i pomiarów

Lp.	Badanie	Częstość badań i pomiarów
1	Szerokość warstwy	10 razy na 1 km na każdej jezdni
2	Równość podłużna	w sposób ciągły, dla każdej jezdni i każdego pasa ruchu
3	Równość poprzeczna	nie rzadziej niż co 50 m na każdej jezdni
4	Spadki poprzeczne	Nie rzadziej niż co 20 m*
5	Rzędne wysokościowe	co 20 m na prostych i co 20 m na osi podłużnej i krawężniach
6	Ukształtowanie osi w planie	co 100 m
7	Złącza podłużne i poprzeczne	każde złącze
8	Wygląd zewnętrzny	cała powierzchnia wykonanego odcinka

*) Dodatkowe pomiary spadków poprzecznych i ukształtowania osi w planie należy wykonać w głównych punktach łuków poziomych

6.3.2 Szerokość warstwy

Szerokość wykonanej warstwy nie może różnić się od szerokości projektowanej o więcej niż + 5 cm.

Wymaga się aby co najmniej 95% wykonanych pomiarów nie przekraczało przedziału dopuszczalnych odchyleń

6.3.3 Równość warstwy

A. Ocena równości podłużnej

Do oceny równości podłużnej warstwy wiążącej należy stosować metodę pomiaru planografem.

Stosowanie łąty i klina dopuszcza się do oceny równości podłużnej tam gdzie nie można wykorzystać metody z planografem.

W wypadku gdy konieczne jest stosowanie łąty i klina, określonych w Polskiej Normie, pomiar wykonuje się nie rzadziej niż co 10 m z dokładnością co najmniej 1 mm.

MATERIAŁY PRZETARGOWE

do projektu remontu wiaduktu w ciągu drogi krajowej nr 11w km 369+867 nad linią PKP w m. Pleszew

Pomiar równości planografem wykonać zgodnie z BN-68/8931-04 .

Wymagana równość podłużna jest określona przez wartości odchyień równości, które nie mogą być przekroczone w liczbie pomiarów stanowiących 95% i 100% liczby wszystkich pomiarów na odcinku – o długości 1000 mb. Przez odchylenie równości rozumie się największą odległość między łata a mierzoną powierzchnią.

Wartości odchyień dla dróg klasy Z wyrażone w mm, określa poniższa tablica.

Element nawierzchni	Procent liczby pomiarów	
	95%	100%
Pasy ruchu zasadnicze, dodatkowe, pasy awaryjne, pasy włączania i wyłączania, MOP, utwardzone pobocze.	≤ 9	≤ 10

B. Ocena równości poprzecznej nawierzchni

Do pomiaru poprzecznej równości nawierzchni powinna być stosowana metoda równoważna metodzie z wykorzystaniem łaty i klina, określonych w Polskiej Normie. Pomiar powinien być wykonywany nie rzadziej niż co 5 m, a liczba pomiarów nie może być mniejsza niż 20. Wymagana równość poprzeczna jest określona przez wartości odchyień równości, które nie mogą być przekroczone w liczbie pomiarów stanowiących 90%, 95% oraz 100% liczby wszystkich pomiarów na badanym odcinku. Odchylenie równości oznacza największą odległość między łata a mierzoną powierzchnią w danym profilu.

Wartości odchyień dla dróg klasy Z wyrażone w mm, określa poniższa tablica.

Element nawierzchni	Procent liczby pomiarów		
	90%	95%	100%
Pasy ruchu zasadnicze	≤ 9	-	≤ 12

6.3.4 Spadki poprzeczne

Spadki poprzeczne warstwy na odcinkach prostych i na łukach powinny być zgodne z dokumentacją projektową, z dopuszczalną tolerancją $\pm 0,5$ %.

6.3.5 Rzędne wysokościowe

Sprawdzenie polega na wykonaniu niwelacji i porównaniu wyników pomiaru z dokumentacją projektową.

Rzędne wysokościowe warstwy powinny być zgodne z dokumentacją projektową, z dopuszczoną tolerancją -1 cm,+ 0 cm. Wymaga się, aby co najmniej 95% wykonanych pomiarów nie przekraczało przedziału dopuszczalnych odchyień.

6.3.6 Usytuowanie osi w planie

Sprawdzenie polega na wykonaniu pomiarów geodezyjnych usytuowania poszczególnych punktów osi i porównaniu wyników pomiaru z dokumentacją projektową. Oś warstwy w planie powinna być usytuowana zgodnie z dokumentacją projektową z tolerancją ± 5 cm.

6.3.7 Złącza podłużne i poprzeczne

Sprawdzenie prawidłowości wykonania złącza podłużnego i poprzecznego polega na oględzinach. Złącza powinny być równe i związane, wykonane w linii prostej, równoległe lub prostopadle do osi drogi. Przylegające warstwy powinny być w jednym poziomie.

6.3.8 Wygląd warstwy

Wygląd warstwy poprzez oględziny całej powierzchni wykonanego odcinka powinien być jednorodny, bez spękań, deformacji, plam i wykruszeń.

6.4 Siatka zbrojeniowa

Kontrola polega na wizualnej ocenie przylegania siatki do podłoża i wielkości zakładów przed ułożeniem na niej warstwy bitumicznej.

7. OBMIAR ROBÓT

Jednostką obmiaru robót jest m² (metr kwadratowy) wykonanej warstwy wiążącej. Ogólne wymagania dotyczące obmiaru robót podano w ST D-M.00.00.00 „Wymagania ogólne”.

8. ODBIÓR ROBÓT

8.1. Ogólne zasady odbioru robót

Ogólne zasady odbioru robót podano w ST D-00.00.00 „Wymagania ogólne” pkt 8.

Do odbioru Wykonawca przedstawia wszystkie wyniki pomiarów i badań z bieżącej kontroli materiałów i Robót.

Roboty uznaje się za wykonane zgodnie z dokumentacją projektową i ST, jeżeli wszystkie pomiary i badania z zachowaniem tolerancji wg pktu 6 dały wyniki pozytywne. W przypadku rozbieżności dopuszcza się na podstawie uzgodnienia warunków pomiędzy Zamawiającym a Wykonawcą naliczenie potrąceń za niezgodności.

9. PODSTAWA PŁATNOŚCI

Ogólne wymagania dotyczące płatności podano w ST D-M.00.00.00 „Wymagania ogólne”.

Cena wykonania 1 m² warstwy wiążącej obejmuje:

- roboty pomiarowe i przygotowawcze,
- oznakowanie robót i jego utrzymanie,
- dowóz sprzętu,
- zakup, transport i składowanie materiałów,
- opracowanie recepty laboratoryjnej wraz z wykonaniem niezbędnych badań,
- oczyszczenie i skropienie podłoża,
- wytworzenie betonu asfaltowego,
- transport mieszanki na miejsce wbudowania,
- pokrycie taśmą asfaltową krawędzi, urządzeń obcych i krawężników,
- obcięcie na zabezpieczeniach krawędzi, zabezpieczenie, zakrywanie i odkrywanie w trakcie robót urządzeń kanalizacyjnych, pokryw studni rewizyjnych i osadników, kratki ściekowych, dylatacji i innych,
- wykonanie złączy za pomocą taśm bitumicznych,
- ułożenie siatki zbrojeniowej,
- mechaniczne/ręczne ułożenie mieszanki,
- mechaniczne zagęszczenie rozłożonej warstwy,
- mechaniczne zagęszczenie i ukształtowanie bocznej płaszczyzny krawędzi bitumicznej ze skosem nie większym niż 60°,
- obcięcie krawędzi i posmarowanie lepiszczem,
- przeprowadzenie pomiarów i badań laboratoryjnych, wymaganych w ST, w tym dodatkowo zleconych przez Inżyniera,

MATERIAŁY PRZETARGOWE

do projektu remontu wiaduktu w ciągu drogi krajowej nr 11w km 369+867 nad linią PKP w m. Pleszew

- naprawa warstwy po pobraniu próbek i wykonaniu badań,
- uporządkowanie miejsc prowadzonych robót,
- koszty związane z utrzymaniem czystości na przylegających drogach,
- odwiezienie sprzętu.
- wykonanie innych czynności niezbędnych do realizacji Robót objętych niniejszą ST i zgodnych z Dokumentacją Projektową i ST.

10. PRZEPISY ZWIĄZANE

- PN-EN 12697-1 Mieszanki mineralno-asfaltowe. Metody badań mieszanek mineralno-asfaltowych na gorąco. Część 1: Zawartość lepiscza rozpuszczalnego
- PN-EN 12697-2 Mieszanki mineralno-asfaltowe. Metody badań mieszanek mineralno-asfaltowych na gorąco. Część 2: Oznaczanie składu ziarnowego
- PN-EN 12697-11 Mieszanki mineralno-asfaltowe. Metody badania mieszanek mineralno-asfaltowych na gorąco. Część 11: Określanie powiązania pomiędzy kruszywem i asfaltem
- PN-EN 12697-12 Mieszanki mineralno-asfaltowe. Metody badania mieszanek mineralno-asfaltowych na gorąco. Część 12: Określanie wrażliwości próbek asfaltowych na wodę
- PN-EN 12697-13 Mieszanki asfaltowe. Metody badania mieszanek mineralno-bitumicznych na gorąco. Część 13: Pomiar temperatury
- PN-EN 12697-14 Mieszanki asfaltowe. Metody badania mieszanek mineralno-bitumicznych na gorąco. Część 14: Zawartość wody
- PN-EN 12697-2 Mieszanki mineralno-asfaltowe. Metody badania mieszanek mineralno-asfaltowych na gorąco. Część 2: Oznaczenie składu ziarnowego
- PN-EN 12697-22 Mieszanki mineralno-asfaltowe. Metody badania mieszanek mineralno-asfaltowych na gorąco. Część 22: Okleinowanie
- PN-EN 12697-23 Mieszanki mineralno-asfaltowe. Metody badania mieszanek mineralno-asfaltowych na gorąco. Część 23: Określanie pośredniej wytrzymałości na rozciąganie próbek asfaltowych
- PN-EN 12697-27 Mieszanki mineralno-asfaltowe. Metody badań mieszanek mineralno-asfaltowych na gorąco. Część 27: Pobieranie próbek
- PN-EN 12697-28 Mieszanki mineralno-asfaltowe. Metody badań mieszanek mineralno-asfaltowych na gorąco. Część 28: Przygotowanie próbek do oznaczania zawartości lepiscza, zawartości wody i uziarnienia
- PN-EN 12697-29 Mieszanki mineralno-asfaltowe. Metoda badania mieszanek mineralno-asfaltowych stosowanych na gorąco. Część 29: Oznaczenie wymiarów próbki z mieszanki mineralno-asfaltowej
- PN-EN 12697-30 Mieszanki mineralno-asfaltowe. Metody badań mieszanek mineralno-asfaltowych na gorąco. Część 30: Przygotowanie próbek zagęszczonych przez ubijanie
- PN-EN 12697-33 Mieszanki mineralno-asfaltowe. Metody badania mieszanek mineralno-asfaltowych na gorąco. Część 33: Przygotowanie próbek zagęszczanych urządzeniem wałującym
- PN-EN 12697-35 Mieszanki mineralno-asfaltowe. Metody badań mieszanek mineralno-asfaltowych na gorąco. Część 35: Mieszanie laboratoryjne
- PN-EN 12697-36 Mieszanki mineralno-asfaltowe. Metody badań mieszanek mineralno-asfaltowych na gorąco. Część 36: Oznaczanie grubości nawierzchni asfaltowych

MATERIAŁY PRZETARGOWE

do projektu remontu wiaduktu w ciągu drogi krajowej nr 11w km 369+867 nad linią PKP w m. Pleszew

- PN-EN 12697-5 Mieszanki mineralno-asfaltowe. Metody badań mieszanek mineralno-asfaltowych na gorąco. Część 5: Oznaczanie gęstości
- PN-EN 12697-6 Mieszanki mineralno-asfaltowe. Metody badań mieszanek mineralno-asfaltowych na gorąco. Część 6: Oznaczanie gęstości objętościowej próbek mieszanki mineralno-asfaltowej
- PN-EN 12697-8 Mieszanki mineralno-asfaltowe. Metody badań mieszanek mineralno-asfaltowych na gorąco. Część 8: Oznaczanie zawartości wolnej przestrzeni
- PN-EN 13108-1 Mieszanki mineralno-asfaltowe. Wymagania. Część 1: Beton asfaltowy
- PN-EN 13108-20 Mieszanki mineralno-asfaltowe. Wymagania. Część 20: Badanie typu
- PN-EN 13108-21 Mieszanki mineralno-asfaltowe. Wymagania. Część 21: Zakładowa Kontrola Produkcji
- PN-EN 1097-2 Badania mechanicznych i fizycznych właściwości kruszyw. Metody oznaczania odporności na rozdrabianie
- PN-EN 1097-3 Badania mechanicznych i fizycznych właściwości kruszyw. Oznaczanie gęstości nasypowej i jamistości
- PN-EN 1097-4 Badania mechanicznych i fizycznych właściwości kruszyw. Część 4: Oznaczanie pustych przestrzeni suchego, zagęszczonego wypełniacza
- PN-EN 1097-5 Badania mechanicznych i fizycznych właściwości kruszyw. Część 5: Oznaczanie zawartości wody przez suszenie w suszarce z wentylacją
- PN-EN 1097-6 Badania mechanicznych i fizycznych właściwości kruszyw. Część 6: Oznaczanie gęstości ziarn i nasiąkliwości
- PN-EN 1097-7 Badania mechanicznych i fizycznych właściwości kruszyw. Część 7: Oznaczanie gęstości wypełniacza. Metoda piknometryczna
- PN-EN 1097-8 Badania mechanicznych i fizycznych właściwości kruszyw. Część 8: Oznaczanie polerowalności kamienia
- PN-EN 1367-1 Badania właściwości cieplnych i odporności kruszyw na działanie czynników atmosferycznych. Część 1: Oznaczanie mrozoodporności
- PN-EN 1367-3 Badania właściwości cieplnych i odporności kruszyw na działanie czynników atmosferycznych. Część 3: Badanie bazaltowej zgorzeli słonecznej metodą gotowania
- PN-EN 1367-5 Badania właściwości cieplnych i odporności kruszyw na działanie czynników atmosferycznych. Część 5: Oznaczanie odporności na szok termiczny
- PN-EN 1367-6 Badania właściwości cieplnych i odporności kruszyw na działanie czynników atmosferycznych. Część 6: Mrozoodporność w obecności soli
- PN-EN 932-1 Badania podstawowych właściwości kruszyw. Metody pobierania próbek
- PN-EN 932-2 Badania podstawowych właściwości kruszyw. Metody pomniejszania próbek laboratoryjnych
- PN-EN 932-3 Badania podstawowych właściwości kruszyw. Procedura i terminologia uproszczonego opisu petrograficznego
- PN-EN 932-5 Badania podstawowych właściwości kruszyw. Część 5: Wyposażenie podstawowe i wzorcowanie
- PN-EN 932-6 Badania podstawowych właściwości kruszyw. Część 6: Definicje powtarzalności i odtwarzalności
- PN-EN 933-1 Badania geometrycznych właściwości kruszyw. Oznaczanie składu ziarnowego. Metoda przesiewania

MATERIAŁY PRZETARGOWE

do projektu remontu wiaduktu w ciągu drogi krajowej nr 11w km 369+867 nad linią PKP w m. Pleszew

- PN-EN 933-10 Badania geometrycznych właściwości kruszyw. Część 10: Ocena zawartości drobnych cząstek. Uziarnienie wypełniaczy (przesiewanie w strumieniu powietrza)
- PN-EN 933-2 Badania geometrycznych właściwości kruszyw. Oznaczanie składu ziarnowego. Nominalne wymiary otworów sit badawczych
- PN-EN 933-3 Badania geometrycznych właściwości kruszyw. Oznaczanie kształtu ziarn za pomocą wskaźnika płaskości
- PN-EN 933-4 Badania geometrycznych właściwości kruszyw. Część 4: Oznaczanie kształtu ziarn. Wskaźnik kształtu
- PN-EN 933-5 Badania geometrycznych właściwości kruszyw. Oznaczanie procentowej zawartości ziarn o powierzchniach powstałych w wyniku przekruszenia lub łamania kruszyw grubych
- PN-EN 933-6 Badania geometrycznych właściwości kruszyw. Część 6: Ocena właściwości powierzchni. Wskaźnik przepływu kruszyw
- PN-EN 933-9 Badania geometrycznych właściwości kruszyw. Ocena zawartości drobnych cząstek. Badanie błękitem metylenowym
- PN-EN 12591 Asfalty i produkty asfaltowe – Wymagania dla asfaltów drogowych
- PN-EN 13043 Kruszywo do mieszanek mineralno-asfaltowych i powierzchniowych utwaleń na drogach, lotniskach i innych powierzchniach przeznaczonych do ruchu.
- PN-EN 1427 Asfalty i produkty asfaltowe. Oznaczanie temperatury mięknięcia. Metoda „Pierścień i Kula”
- PN-EN 1426 Asfalty i lepiscza asfaltowe. Oznaczanie penetracji igłą.
- BN-8931-04 Drogi samochodowe. Pomiar równości nawierzchni planografem i łąką.
- WT-1 Wymagania Techniczne 2014 Kruszywa do mieszanek mineralno-asfaltowych i powierzchniowych utwaleń na drogach krajowych.
- WT-2 Wymagania Techniczne 2014 Nawierzchnie asfaltowe na drogach krajowych.

MATERIAŁY PRZETARGOWE

do projektu remontu wiaduktu w ciągu drogi krajowej nr 11w km 369+867 nad linią PKP w m. Pleszew

MATERIAŁY PRZETARGOWE

do projektu remontu wiaduktu w ciągu drogi krajowej nr 11w km 369+867 nad linią PKP w m. Pleszew

SPECYFIKACJA TECHNICZNA

D.05.03.12.

NAWIERZCHNIA Z ASFALTU LANEGO

MATERIAŁY PRZETARGOWE

do projektu remontu wiaduktu w ciągu drogi krajowej nr 11w km 369+867 nad linią PKP w m. Pleszew

1. WSTĘP

1.1. Przedmiot ST

Przedmiotem niniejszej specyfikacji technicznej (ST) są wymagania dotyczące wykonania i odbioru robót związanych z wykonaniem nawierzchni z asfaltu lanego w związku z remontem wiaduktu w ciągu drogi krajowej nr 11 w km 369+867 nad linią PKP w miejscowości Pleszew.

1.2. Zakres stosowania ST

Specyfikacja Techniczna (ST) stanowi podstawowy dokument przetargowy i kontraktowy przy zlecaniu i realizacji robót wymienionych w pkt. 1.1

1.3. Zakres robót objętych ST

Ustalenia zawarte w niniejszej specyfikacji dotyczą zasad prowadzenia robót związanych z wykonaniem i odbiorem warstwy ścieralnej nawierzchni drogowych oraz warstwy ścieralnej i wiążącej nawierzchni mostowych z asfaltu lanego wg PN-EN 13108-6 [47] i WT-2 Nawierzchnie asfaltowe 2014 [65] z mieszanki mineralno-asfaltowej dostarczonej od producenta. W przypadku produkcji mieszanki mineralno-asfaltowej przez Wykonawcę dla potrzeb budowy, Wykonawca zobowiązany jest prowadzić Zakładową kontrolę produkcji (ZKP) zgodnie z WT-2 [65].

Stosowane mieszanki asfaltu lanego nawierzchni drogowych o wymiarze D podano w tablicy 1.

Tablica 1. Stosowane mieszanki

Kategoria ruchu	Mieszanki SMA o wymiarze D ¹⁾ , mm	
	podstawowy	jeśli wymagane jest zmniejszenie hałasu drogowego ²⁾
KR 4-6	SMA 11	SMA 8

1) Podział ze względu na wymiar największego kruszywa w mieszance.

Ustalenia zawarte w niniejszej specyfikacji obejmują:

- ułożenie warstwy wiążącej z MA 11 35/50 (asfalt lany) o gr. 4 cm na wiadukcie i na dojazdach.

1.4. Określenia podstawowe

1.4.1. Nawierzchnia – konstrukcja składająca się z jednej lub kilku warstw służących do przyjmowania i rozkładania obciążeń od ruchu pojazdów na podłoże.

1.4.2. Warstwa ścieralna – górna warstwa nawierzchni będąca w bezpośrednim kontakcie z kołami pojazdów.

1.4.3. Mieszanka mineralno-asfaltowa – mieszanka kruszyw i lepiszcza asfaltowego.

1.4.4. Wymiar mieszanki mineralno-asfaltowej – określenie mieszanki mineralno-asfaltowej, wyróżniające tę mieszankę ze zbioru mieszanek tego samego typu ze względu na największy wymiar kruszywa, np. wymiar 8 lub 11.

MATERIAŁY PRZETARGOWE

do projektu remontu wiaduktu w ciągu drogi krajowej nr 11w km 369+867 nad linią PKP w m. Pleszew

1.4.5. Asfalt lany – mieszanka mineralno-asfaltowa o bardzo małej zawartości wolnych przestrzeni, w której objętość wypełniacza i lepiszcza jest większa niż objętość wolnych przestrzeni w kruszywie.

1.4.6. Uziarnienie – skład ziarnowy kruszywa, wyrażony w procentach masy ziaren przechodzących przez określony zestaw sit.

1.4.7. Kategoria ruchu – obciążenie drogi ruchem samochodowym, wyrażone w osiach obliczeniowych (100 kN) wg „Katalogu typowych konstrukcji nawierzchni podatnych i półsztywnych” GDDP-IBDiM [68].

1.4.8. Wymiar kruszywa – wielkość ziaren kruszywa, określona przez dolny (d) i górny (D) wymiar sita.

1.4.9. Kruszywo grube – kruszywo z ziaren o wymiarze: $D \leq 45$ mm oraz $d > 2$ mm.

1.4.10. Kruszywo drobne – kruszywo z ziaren o wymiarze: $D \leq 2$ mm, którego większa część pozostaje na sicie 0,063 mm.

1.4.11. Pył – kruszywo z ziaren przechodzących przez sito 0,063 mm.

1.4.12. Wypełniacz – kruszywo, którego większa część przechodzi przez sito 0,063 mm. (Wypełniacz mieszany – kruszywo, które składa się z wypełniacza pochodzenia mineralnego i wodorotlenku wapnia. Wypełniacz dodany – wypełniacz pochodzenia mineralnego, wyprodukowany oddzielnie).

1.4.13. Kationowa emulsja asfaltowa – emulsja, w której emulgator nadaje dodatnie ładunki cząstkom zdyspergowanego asfaltu.

1.4.14. Pozostałe określenia podstawowe są zgodne z obowiązującymi, odpowiednimi polskimi normami i z definicjami podanymi w ST D-M-00.00.00 „Wymagania ogólne” [1] pkt 1.4.

1.4.15. Symbole i skróty dodatkowe

MA - asfalt lany,

PMB - polimeroasfalt,

D - górny wymiar sita (przy określaniu wielkości ziaren kruszywa),

d - dolny wymiar sita (przy określaniu wielkości ziaren kruszywa),

C - kationowa emulsja asfaltowa,

NPD - właściwość użytkowa nie określana (ang. No Performance Determined; producent może jej nie określać),

TBR - do zadeklarowania (ang. To Be Reported; producent może dostarczyć odpowiednie informacje, jednak nie jest do tego zobowiązany),

IRI - (International Roughness Index) międzynarodowy wskaźnik równości,

MOP - miejsce obsługi podróżnych.

1.5. Ogólne wymagania dotyczące robót

Ogólne wymagania dotyczące robót podano w ST D-M.00.00.00 „Wymagania ogólne” [1] pkt 1.5.

MATERIAŁY PRZETARGOWE

do projektu remontu wiaduktu w ciągu drogi krajowej nr 11w km 369+867 nad linią PKP w m. Pleszew

2. MATERIAŁY

2.1. Ogólne wymagania dotyczące materiałów

Ogólne wymagania dotyczące materiałów, ich pozyskiwania i składowania, podano w ST D-M.00.00.00 „Wymagania ogólne” [1] pkt 2.

2.2. Lepiszczta asfaltowe

Należy stosować asfalty drogowe wg PN-EN 12591 [27] lub polimeroasfalty wg PN-EN 14023 [59]. Rodzaje stosowanych lepiszcz asfaltowych podano w tabelicy 2. Oprócz lepiszcz wymienionych w tabelicy 2 można stosować inne lepiszcza nienormowe według aprobat technicznych.

Tablica 2. Zalecane lepiszcza asfaltowe do warstwy ścieralnej z asfaltu lanego

Kategoria ruchu	Mieszanka MA	Gatunek lepiszcza
		asfalt drogowy
KR3÷KR6	M A 11	35/50

1) Do warstwy ścieralnej oraz do warstwy wiążącej nawierzchni mostowych.
2) Tylko do warstwy ścieralnej, np. w ścieku przykrawężnikowym.

Asfalty drogowe powinny spełniać wymagania podane w tabelicy 3.

Tablica 3. Wymagania wobec asfaltów drogowych wg PN-EN 12591 [27]

Lp.	Właściwości		Metoda badania	Rodzaj asfaltu
				35/50
WŁAŚCIWOŚCI OBLIGATORYJNE				
1	Penetracja w 25°C	0,1 mm	PN-EN 1426 [21]	35÷50
2	Temperatura mięknięcia	°C	PN-EN 1427 [22]	50÷58
3	Temperatura zapłonu, nie mniej niż	°C	PN-EN 22592 [62]	240
4	Zawartość składników rozpuszczalnych, nie mniej niż	% m/m	PN-EN 12592 [28]	99
5	Zmiana masy po starzeniu (ubytek lub przyrost), nie więcej niż	% m/m	PN-EN 12607-1 [31]	0,5
6	Pozostała penetracja po starzeniu, nie mniej niż	%	PN-EN 1426 [21]	53
7	Temperatura mięknięcia po starzeniu, nie mniej niż	°C	PN-EN 1427 [22]	52
WŁAŚCIWOŚCI SPECJALNE KRAJOWE				
8	Zawartość parafiny, nie więcej niż	%	PN-EN 12606-1 [30]	1
9	Wzrost temp. mięknięcia po starzeniu, nie więcej niż	°C	PN-EN 1427 [22]	8
10	Temperatura łamliwości Fraassa, nie więcej niż	°C	PN-EN 12593 [29]	-5

Asfalt naturalny w ilości 25% w stosunku do całkowitej ilości asfaltu.
Asfalt naturalny wg PN-EN 13 208-4 zał. B tab. B1.

MATERIAŁY PRZETARGOWE

do projektu remontu wiaduktu w ciągu drogi krajowej nr 11w km 369+867 nad linią PKP w m. Pleszew

Składowanie asfaltu drogowego powinno się odbywać w zbiornikach, wykluczających zanieczyszczenie asfaltu i wyposażonych w system grzewczy pośredni (bez kontaktu asfaltu z przewodami grzewczymi). Zbiornik roboczy otaczarki powinien być izolowany termicznie, posiadać automatyczny system grzewczy z tolerancją $\pm 5^{\circ}\text{C}$ oraz układ cyrkulacji asfaltu.

2.3. Kruszywo

Do warstwy z asfaltu lanego należy stosować kruszywo według PN-EN 13043 [44] i WT-1 Kruszywa 2014 [64], obejmujące kruszywo grube, kruszywo drobne i wypełniacz. Kruszywa powinny spełniać wymagania podane w WT-1 Kruszywa 2014.

Składowanie kruszywa powinno się odbywać w warunkach zabezpieczających je przed zanieczyszczeniem i zmieszaniem z kruszywem o innym wymiarze lub pochodzeniu. Podłoże składowiska musi być równe, utwardzone i odwodnione. Składowanie wypełniacza powinno się odbywać w silosach wyposażonych w urządzenia do aeracji.

2.4. Środek adhezyjny

W celu poprawy powinowactwa fizykochemicznego lepiszcza asfaltowego i kruszywa, gwarantującego odpowiednią przyczepność (adhezję) lepiszcza do kruszywa i odporność mieszanki mineralno-asfaltowej na działanie wody, należy dobrać i zastosować środek adhezyjny, tak aby dla konkretnej pary kruszywo-lepiszcze wartość przyczepności określona według PN-EN 12697-11, metoda C [34] wynosiła co najmniej 80%.

Składowanie środka adhezyjnego jest dozwolone tylko w oryginalnych opakowaniach producenta, w warunkach określonych przez producenta.

2.5. Materiały do uszczelnienia połączeń i krawędzi

Do uszczelnienia połączeń technologicznych (tj. złączy podłużnych i poprzecznych z tego samego materiału wykonywanego w różnym czasie oraz spoin stanowiących połączenia różnych materiałów lub połączenie warstwy asfaltowej z urządzeniami obcymi w nawierzchni lub ją ograniczającymi, należy stosować:

- a) materiały termoplastyczne, jak taśmy asfaltowe, pasty itp. według norm lub aprobat technicznych,
- b) emulsję asfaltową według PN-EN 13808 [58] lub inne lepiszcza według norm lub aprobat technicznych

Grubość materiału termoplastycznego do spoiny powinna wynosić:

- nie mniej niż 10 mm przy grubości warstwy technologicznej do 2,5 cm,
- nie mniej niż 15 mm przy grubości warstwy technologicznej większej niż 2,5 cm.

Składowanie materiałów termoplastycznych jest dozwolone tylko w oryginalnych opakowaniach producenta, w warunkach określonych w aprobacie technicznej.

Do uszczelnienia krawędzi należy stosować asfalt drogowy wg PN-EN 12591 [27], asfalt modyfikowany polimerami wg PN-EN 14023 [59] „metoda na gorąco”. Dopuszcza się inne rodzaje lepiszcza wg norm lub aprobat technicznych.

2.6. Kruszywo do uszorstnienia

W celu zwiększenia współczynnika tarcia wykonanej warstwy ścieralnej, w początkowym okresie jej użytkowania, należy gorącą warstwę posypać kruszywem mineralnym naturalnym lub sztucznym uzyskanym z przekruszenia, o wymiarze 2/4 lub 2/5 mm i dokładnie przywałować.

MATERIAŁY PRZETARGOWE

do projektu remontu wiaduktu w ciągu drogi krajowej nr 11w km 369+867 nad linią PKP w m. Pleszew

Kruszywa do uszorstnienia o wymiarze 2/4 lub 2/5 mm powinny spełniać wymagania podane w tablicy 5. Do uszorstnienia warstwy ścieralnej z asfaltu lanego można również stosować kruszywo drobne.

Składowanie kruszywa powinno odpowiadać wymaganiom podanym w pktcie 2.3.

Tablica 5. Wymagania dotyczące kruszywa (naturalnego lub sztucznego) do uszorstnienia warstwy ścieralnej z asfaltu lanego [65]

Skróty użyte w tablicy: kat. - kategoria właściwości.

Właściwości kruszywa	Metoda badania	Punkt WT-1	Kruszywo drobne	Kruszywo grube
Uziarnienie	PN-EN 933-1 [5]	5.5	$G_F 85$	kat. $G_C 90/15$
Tolerancja uziarnienia; wymagane kategorie	-	5.5	G_{TC20}	$G_{25/15}$ $G_{20/15}$
Zawartość pyłu	PN-EN 933-1 [5]	5.5	kat. f_3	kat. f_2
Odporność na polerowanie kruszywa	PN-EN 1097-8	5.5	PSV_{50}	
Kształt kruszywa	PN-EN 933-3 lub PN-EN 33-4	5.5	FI_{20} lub SI_{20}	
Gęstość ziaren	PN-EN 1097-6, rozd. 7, 8, 9 [16]	5.5	deklarowana przez producenta	
Nasiąkliwość	PN-EN 1097-6, rozd. 7, 8, 9 [16]	5.5	deklarowana przez producenta	
Grube zanieczyszczenia lekkie, kat. nie wyższa niż	PN-EN 1744-1 p. 14.2 [25]	5.5	kat. $m_{LPC} 0,1$, tj. zawartość zanieczyszczeń o wymiarze większym od 2mm powinna wynosić $\leq 0,1$ % (mm)	

3. SPRZĘT

3.1. Ogólne wymagania dotyczące sprzętu

Ogólne wymagania dotyczące sprzętu podano w ST D-M.00.00.00 „Wymagania ogólne” [1] pkt 3.

3.2. Sprzęt stosowany do wykonania robót

Przy wykonywaniu robót Wykonawca w zależności od potrzeb, powinien wykazać się możliwością korzystania ze sprzętu dostosowanego do przyjętej metody robót, jak:

- wytwórnia (otaczarka) o mieszaniu cyklicznym lub ciągłym, z automatycznym komputerowym sterowaniem produkcji, do wytwarzania mieszanek mineralno-asfaltowych,
- układarka gąsienicowa, z elektronicznym sterowaniem równości układanej warstwy,
- lekka rozsypywarka kruszywa,
- szczotki mechaniczne i/lub inne urządzenia czyszczące,
- samochody samowyladowcze z przykryciem brezentowym lub termosami,
- sprzęt drobny.

4. TRANSPORT

4.1. Ogólne wymagania dotyczące transportu

Ogólne wymagania dotyczące transportu podano w ST D-M.00.00.00 „Wymagania ogólne” [1] pkt 4.

4.2. Transport materiałów

Asfalt i polimeroasfalt należy przewozić w cysternach kolejowych lub samochodach izolowanych i zaopatrzonych w urządzenia umożliwiające pośrednie ogrzewanie oraz w zawory spustowe.

Kruszywa można przewozić dowolnymi środkami transportu, w warunkach zabezpieczających je przed zanieczyszczeniem, zmieszaniem z innymi materiałami i nadmiernym zawilgoceniem.

Wypełniacz należy przewozić w sposób chroniący go przed zawilgoceniem, zbryleniem i zanieczyszczeniem. Wypełniacz luzem powinien być przewożony w odpowiednich cysternach przystosowanych do przewozu materiałów sypkich, umożliwiających rozładunek pneumatyczny.

Emulsja asfaltowa może być transportowana w zamkniętych cysternach, autocysternach, beczkach i innych opakowaniach pod warunkiem, że nie będą korodowały pod wpływem emulsji i nie będą powodowały jej rozpadu. Cysterny powinny być wyposażone w przegrody. Nie należy używać do transportu opakowań z metali lekkich (może zachodzić wydzielanie wodoru i groźba wybuchu przy emulsjach o $\text{pH} \leq 4$).

Mieszkankę mineralno-asfaltową należy dowozić na budowę w zależności od postępu robót. Podczas transportu i postoju przed wbudowaniem mieszanka powinna być zabezpieczona przed ostygnięciem i dopływem powietrza. Asfalt lany należy przewozić w kotłach termoizolowanych z mieszadłem i cały czas powinien być mieszany. Warunki i czas transportu mieszanki, od produkcji do wbudowania, powinny zapewniać utrzymanie temperatury w wymaganym przedziale. Czas transportu asfaltu lanego w kotłach, od załadunku do rozładunku nie powinien przekraczać:

- 12 h przy temperaturze do 230°C asfaltu lanego z asfaltem drogowym,
- 8 h przy temperaturze do 230°C asfaltu lanego z asfaltem modyfikowanym.

Asfalt lany, nie spełniający ww. warunku nie może być wbudowany.

Powierzchnie pojemników używanych do transportu mieszanki powinny być czyste, a do zwilżania tych powierzchni można używać tylko środki antyadhezyjne niewpływające szkodliwie na mieszankę mineralno-asfaltową.

5. WYKONANIE ROBÓT

5.1. Ogólne zasady wykonania robót

Ogólne zasady wykonania robót podano w ST D-M.00.00.00 „Wymagania ogólne” [1] pkt 5.

5.2. Projektowanie mieszanki mineralno-asfaltowej

Przed przystąpieniem do robót Wykonawca dostarczy Inżynierowi do akceptacji projekt składu mieszanki mineralno-asfaltowej(MA11).

MATERIAŁY PRZETARGOWE

do projektu remontu wiaduktu w ciągu drogi krajowej nr 11w km 369+867 nad linią PKP w m. Pleszew

Uziarnienie mieszanki mineralnej oraz minimalna zawartość lepiszcza podane są w tablicy 6.

Wymagane właściwości asfaltu lanego do warstwy ścieralnej i wiążącej nawierzchni mostowych, KR1÷KR6 podane są w tablicy 7.

Tablica 6. Uziarnienie mieszanki mineralnej oraz zawartość lepiszcza do asfaltu lanego do warstwy ścieralnej lub wiążącej dla KR1÷KR6 [65]

Właściwość	Przesiew, [% (m/m)]	
	MA 11	
Wymiar sita #, [mm]	od	do
16	100	100
11,2	90	100
8	70	85
5,6	-	-
4,0	-	-
2	45	55
0,063	20,0	28,0
Zawartość lepiszcza, minimum ^{*)}	$B_{\min 6,8}$	
^{*)} Minimalna zawartość lepiszcza jest określona przy założonej gęstości mieszanki mineralnej 2,650 Mg/m ³ . Jeżeli stosowana mieszanka mineralna ma inną gęstość (ρ_d), to do wyznaczenia minimalnej zawartości lepiszcza podaną wartość należy pomnożyć przez współczynnik α według równania: $\alpha = \frac{2,650}{\rho_d}$		

Tablica 7. Wymagane właściwości asfaltu lanego do warstwy ścieralnej i wiążącej nawierzchni mostowych, KR1 ÷ KR7 [65]

Właściwość	Metoda badania	Wymaganie w zależności od kategorii ruchu
		KR1÷KR7
Odporność na deformacje trwałe, penetracja statyczna - maksymalne zagłębienie trzpienia po 30 min, [mm] - przyrost penetracji 30/60 min, [mm]	PN-EN 12697-20	$I_{\min 1,0}$ $I_{\max 3,0}$ $I_{NC 0,6}$

5.3. Wytwarzanie mieszanki mineralno-asfaltowej

Mieszankę mineralno-asfaltową należy wytwarzać na gorąco w otaczarce (zespole maszyn i urządzeń dozowania, podgrzewania i mieszania składników oraz przechowywania gotowej mieszanki).

Dozowanie składników mieszanki mineralno-asfaltowej w otaczarkach, w tym także wstępne, powinno być zautomatyzowane i zgodne z receptą roboczą, a urządzenia do dozowania składników oraz pomiaru temperatury powinny być okresowo sprawdzane. Kruszywo o różnym uziarnieniu lub pochodzeniu należy dodawać oddzielnie.

Lepiszczce asfaltowe należy przechowywać w zbiorniku z pośrednim systemem ogrzewania, z układem termostatowania zapewniającym utrzymanie żądanej temperatury z

MATERIAŁY PRZETARGOWE

do projektu remontu wiaduktu w ciągu drogi krajowej nr 11w km 369+867 nad linią PKP w m. Pleszew

dokładnością $\pm 5^{\circ}\text{C}$. Temperatura lepiszcza asfaltowego w zbiorniku magazynowym (roboczym) nie może przekraczać 200°C dla asfaltu drogowego 20/30 i 190°C dla asfaltu drogowego 35/50 oraz 180°C dla polimeroasfaltu drogowego PMB 25/55-60.

Kruszywo (ewentualnie z wypełniaczem) powinno być wysuszone i podgrzane tak, aby mieszanka mineralna uzyskała temperaturę właściwą do otoczenia lepiszczem asfaltowym. Można oddzielnie podgrzewać wypełniacz w dodatkowej suszarce. Temperatura mieszanki mineralnej nie powinna być wyższa o więcej niż 30°C od najwyższej temperatury mieszanki mineralno-asfaltowej podanej w tablicy 8. W tej tablicy najniższa temperatura dotyczy mieszanki mineralno-asfaltowej dostarczonej na miejsce wbudowania, a najwyższa temperatura dotyczy mieszanki mineralno-asfaltowej bezpośrednio po wytworzeniu w wytwórni.

Tablica 8. Najwyższa i najniższa temperatura mieszanki MA [65]

Lepiszczce asfaltowe	Temperatura mieszanki [$^{\circ}\text{C}$]
Asfalt 35/50	od 200 do 230

Sposób i czas mieszania składników mieszanki mineralno-asfaltowej powinny zapewnić równomierne otoczenie kruszywa lepiszczem asfaltowym.

Temperatura asfaltu lanego nie powinna być większa niż 230°C ze względu na konieczność ograniczenia emisji oparów. W celu zapewnienia odpowiedniej urabialności asfaltu lanego może być wymagane zastosowanie dodatków zmniejszających lepkość lepiszcza asfaltowego.

Dopuszcza się dostawy mieszanek mineralno-asfaltowych z kilku wytwórni, pod warunkiem skoordynowania między sobą deklarowanych przydatności mieszanek (m.in.: typ, rodzaj składników, właściwości objętościowe) z zachowaniem braku różnic w ich właściwościach.

5.4. Przygotowanie podłoża

Podłoże (warstwa wyrównawcza, warstwa wiążąca lub stara warstwa ściernalna) pod warstwę ściernalną z asfaltu lanego powinno być na całej powierzchni:

- ustabilizowane i nośne,
- czyste, bez zanieczyszczenia lub pozostałości luźnego kruszywa,
- wyprofilowane, równe i bez kolein.

W wypadku podłoża z nowo wykonanej warstwy asfaltowej, do oceny nierówności należy przyjąć dane z pomiaru równości tej warstwy, zgodnie z WT-2 Nawierzchnie asfaltowe 2008 - punkt 8.7.2 [65]. Wymagana równość podłużna jest określona w rozporządzeniu dotyczącym warunków technicznych, jakim powinny odpowiadać drogi publiczne [67]. W wypadku podłoża z warstwy starej nawierzchni, nierówności nie powinny przekraczać wartości podanych w tablicy 9.

MATERIAŁY PRZETARGOWE

do projektu remontu wiaduktu w ciągu drogi krajowej nr 11w km 369+867 nad linią PKP w m. Pleszew

Tablica 9. Maksymalne nierówności podłoża z warstwy starej nawierzchni pod warstwy asfaltowe (pomiar łąką 4-metrową lub równoważną metodą) [65]

Klasa drogi	Element nawierzchni	Maksymalna nierówność podłoża pod warstwę ścieralną [mm]
GP	Pasy: ruchu, awaryjne, dodatkowe, włączania i wyłączania	6

Jeżeli nierówności są większe niż dopuszczalne, to należy wyrównać podłoże.

Rzędne wysokościowe podłoża oraz urządzeń usytuowanych w nawierzchni lub ją ograniczających powinny być zgodne z dokumentacją projektową. Z podłoża powinien być zapewniony odpływ wody.

Nierówności podłoża (w tym powierzchnię istniejącej warstwy ścieralnej) należy wyrównać poprzez frezowanie lub wykonanie warstwy wyrównawczej.

W celu polepszenia połączenia między warstwami technologicznymi nawierzchni powierzchnia podłoża powinna być w ocenie wizualnej chropowata.

Jeżeli podłoże jest nieodpowiednie, to należy ustalić, jakie specjalne środki należy podjąć przed wykonaniem warstwy asfaltowej.

Szerokie szczeliny w podłożu należy wypełnić odpowiednim materiałem, np. zalewami drogowymi według PN-EN 14188-1 [60] lub PN-EN 14188-2 [61] albo innymi materiałami według norm lub aprobat technicznych.

Na podłożu wykazującym zniszczenia w postaci siatki spękań zmęczeniowych lub spękań poprzecznych zaleca się stosowanie membrany przeciwspekaniowej, np. mieszanki mineralno-asfaltowej, warstwy SAMI lub z geosyntetyków według norm lub aprobat technicznych.

5.5. Próba technologiczna

Wykonawca przed przystąpieniem do produkcji mieszanki jest zobowiązany do przeprowadzenia w obecności Inżyniera próby technologicznej, która ma na celu sprawdzenie zgodności właściwości wyprodukowanej mieszanki z receptą. W tym celu należy zaprogramować otaczarkę zgodnie z receptą roboczą i w cyklu automatycznym produkować mieszankę. Do badań należy pobrać mieszankę wyprodukowaną po ustabilizowaniu się pracy otaczarki.

Nie dopuszcza się oceniania dokładności pracy otaczarki oraz prawidłowości składu mieszanki mineralnej na podstawie tzw. suchego zarobu, z uwagi na możliwą segregację kruszywa.

Mieszankę wyprodukowaną po ustabilizowaniu się pracy otaczarki należy zgromadzić w silosie lub załadować na samochód. Próbkę do badań należy pobierać ze skrzyni samochodu zgodnie z metodą określoną w PN-EN 12697-27 [39].

Na podstawie uzyskanych wyników Inżynier podejmuje decyzję o wykonaniu odcinka próbnego.

5.6. Połączenie międzywarstwowe

Uzyskanie wymaganej trwałości nawierzchni jest uzależnione od zapewnienia połączenia między warstwami i ich współpracy w przenoszeniu obciążenia nawierzchni ruchem.

MATERIAŁY PRZETARGOWE

do projektu remontu wiaduktu w ciągu drogi krajowej nr 11w km 369+867 nad linią PKP w m. Pleszew

5.7. Wbudowanie mieszanki mineralno-asfaltowej

Mieszankę mineralno-asfaltową można wbudowywać na podłożu przygotowanym zgodnie z zapisami w punktach 5.4 i 5.7.

Transport mieszanki mineralno-asfaltowej asfaltowej powinien być zgodny z zaleceniami podanymi w punkcie 4.2.

Mieszankę mineralno-asfaltową należy wbudowywać w odpowiednich warunkach atmosferycznych. Temperatura otoczenia w ciągu doby nie powinna być niższa od temperatury podanej w tablicy 10. Temperatura otoczenia może być niższa w wypadku stosowania ogrzewania podłoża. Nie dopuszcza się układania mieszanki mineralno-asfaltowej asfaltowej podczas silnego wiatru ($V > 16$ m/s).

W wypadku stosowania mieszanek mineralno-asfaltowych z dodatkiem obniżającym temperaturę mieszania i wbudowania należy indywidualnie określić wymagane warunki otoczenia.

Tablica 10. Minimalna temperatura otoczenia podczas wykonywania warstw asfaltowych

Rodzaj robót	Minimalna temperatura otoczenia [°C]	
	przed przystąpieniem do robót	w czasie robót
Warstwa ścieralna asfalt lany	0	+5
Warstwa wiążąca asfalt lany	- 2	0
Naprawa nawierzchni asfaltem lanym	- 2	0

Właściwości wykonanej warstwy powinny spełniać warunki podane w tablicy 11.

Tablica 11. Właściwości warstwy MA [65]

Typ i wymiar mieszanki	Projektowana grubość warstwy technologicznej [cm]	Wskaźnik zagęszczenia [%]	Zawartość wolnych przestrzeni w warstwie [% (v/v)]
MA 11, KR1÷KR6	3,5 ÷ 4,0	-	-

Mieszanka mineralno-asfaltowa powinna być wbudowywana rozkładarką wyposażoną w układ automatycznego sterowania grubości warstwy i utrzymywania niwelety zgodnie z dokumentacją projektową. W miejscach niedostępnych dla sprzętu dopuszcza się wbudowywanie ręczne.

Grubość wykonywanej warstwy powinna być sprawdzana co 15 m, w co najmniej trzech miejscach (w osi i przy brzegach warstwy).

Asfalt lany jest mieszanką samozagęszczalną, nie wymaga zagęszczania walcami.

5.9. Połączenia technologiczne

Połączenia technologiczne należy wykonać zgodnie z WT-2 Nawierzchnie asfaltowe 2008, punkt 8.6 [65].

6. KONTROLA JAKOŚCI ROBÓT

6.1. Ogólne zasady kontroli jakości robót

Ogólne zasady kontroli jakości robót podano w ST D-M.00.00.00 „Wymagania ogólne” [1] pkt 6.

6.2. Badania przed przystąpieniem do robót

Przed przystąpieniem do robót Wykonawca powinien:

- uzyskać wymagane dokumenty, dopuszczające wyroby budowlane do obrotu i powszechnego stosowania (np. stwierdzenie o oznakowaniu materiału znakiem CE lub znakiem budowlanym B, certyfikat zgodności, deklarację zgodności, aprobatę techniczną, ew. badania materiałów wykonane przez dostawców itp.),
- ew. wykonać własne badania właściwości materiałów przeznaczonych do wykonania robót, określone przez Inżyniera.

Wszystkie dokumenty oraz wyniki badań Wykonawca przedstawia Inżynierowi do akceptacji.

6.3. Badania w czasie robót

6.3.1. Uwagi ogólne

Badania dzielą się na:

- badania wykonawcy (w ramach własnego nadzoru),
- badania kontrolne (w ramach nadzoru zlecniodawcy – Inżyniera).

6.3.2. Badania Wykonawcy

Badania Wykonawcy są wykonywane przez Wykonawcę lub jego zlecniodawców celem sprawdzenia, czy jakość materiałów budowlanych (mieszanek mineralno-asfaltowych i ich składników, lepiszczy i materiałów do uszczelnień itp.) oraz gotowej warstwy (wbudowane warstwy asfaltowe, połączenia itp.) spełniają wymagania określone w kontrakcie.

Wykonawca powinien wykonywać te badania podczas realizacji kontraktu, z niezbędną starannością i w wymaganym zakresie. Wyniki należy zapisywać w protokołach. W razie stwierdzenia uchybień w stosunku do wymagań kontraktu, ich przyczyny należy niezwłocznie usunąć.

Wyniki badań Wykonawcy należy przekazywać Inżynierowi na jego żądanie. Inżynier może zdecydować o dokonaniu odbioru na podstawie badań Wykonawcy. W razie zastrzeżeń Inżynier może przeprowadzić badania kontrolne według pktu 6.3.3.

Zakres badań Wykonawcy związany z wykonywaniem nawierzchni:

- pomiar temperatury powietrza,
- pomiar temperatury mieszanki mineralno-asfaltowej podczas wykonywania nawierzchni (wg PN-EN 12697-13 [36]),
- ocena wizualna mieszanki mineralno-asfaltowej,
- wykaz ilości materiałów lub grubości wykonanej warstwy,
- pomiar spadku poprzecznego warstwy asfaltowej,
- pomiar równości warstwy asfaltowej (wg pktu 6.4.2.5),
- pomiar parametrów geometrycznych poboczy,

MATERIAŁY PRZETARGOWE

do projektu remontu wiaduktu w ciągu drogi krajowej nr 11w km 369+867 nad linią PKP w m. Pleszew

- ocena wizualna jednorodności powierzchni warstwy,
- ocena wizualna jakości wykonania połączeń technologicznych.

6.3.3. Badania kontrolne

Badania kontrolne są badaniami Inżyniera, których celem jest sprawdzenie, czy jakość materiałów budowlanych (mieszanek mineralno-asfaltowych i ich składników, lepiszczy i materiałów do uszczelnień itp.) oraz gotowej warstwy (wbudowane warstwy asfaltowe, połączenia itp.) spełniają wymagania określone w kontrakcie. Wyniki tych badań są podstawą odbioru. Pobieraniem próbek i wykonaniem badań na miejscu budowy zajmuje się Inżynier w obecności Wykonawcy. Badania odbywają się również wtedy, gdy Wykonawca zostanie w porę powiadomiony o ich terminie, jednak nie będzie przy nich obecny.

Rodzaj badań kontrolnych mieszanki mineralno-asfaltowej i wykonanej z niej warstwy podano w tablicy 12.

Tablica 12. Rodzaj badań kontrolnych [65]

Lp.	Rodzaj badań
1	Mieszanka mineralno-asfaltowa ^{a), b)}
1.1	Uziarnienie
1.2	Zawartość lepiszcza
1.3	Temperatura mięknięcia lepiszcza odzyskanego
2	Warstwa asfaltowa
2.1	Spadki poprzeczne
2.2	Równość
2.3	Grubość lub ilość materiału
2.4	Właściwości przeciwpoślizgowe
^{a)} do każdej warstwy i na każde rozpoczęte 6 000 m ² nawierzchni jedna próbka; w razie potrzeby liczba próbek może zostać zwiększona (np. nawierzchnie dróg w terenie zabudowy)	
^{b)} w razie potrzeby specjalne kruszywa i dodatki	

6.3.4. Badania kontrolne dodatkowe

W wypadku uznania, że jeden z wyników badań kontrolnych nie jest reprezentatywny dla ocenianego odcinka budowy, Wykonawca ma prawo żądać przeprowadzenia badań kontrolnych dodatkowych.

Inżynier i Wykonawca decydują wspólnie o miejscach pobierania próbek i wyznaczeniu odcinków częściowych ocenianego odcinka budowy. Jeżeli odcinek częściowy przyporządkowany do badań kontrolnych nie może być jednoznacznie i zgodnie wyznaczony, to odcinek ten nie powinien być mniejszy niż 20% ocenianego odcinka budowy.

Do odbioru uwzględniane są wyniki badań kontrolnych i badań kontrolnych dodatkowych do wyznaczonych odcinków częściowych.

Koszty badań kontrolnych dodatkowych zażądanych przez Wykonawcę ponosi Wykonawca.

6.3.5. Badania arbitrażowe

Badania arbitrażowe są powtórzeniem badań kontrolnych, co do których istnieją uzasadnione wątpliwości ze strony Inżyniera lub Wykonawcy (np. na podstawie własnych badań).

Badania arbitrażowe wykonuje na wniosek strony kontraktu niezależne laboratorium, które nie wykonywało badań kontrolnych.

Koszty badań arbitrażowych wraz ze wszystkimi kosztami ubocznymi ponosi strona, na której niekorzyść przemawia wynik badania.

6.4. Właściwości warstwy i nawierzchni oraz dopuszczalne odchyłki

Na etapie oceny jakości wbudowanej mieszanki mineralno-asfaltowej podaje się wartości dopuszczalne i tolerancje, w których uwzględnia się: rozrzut występujący przy pobieraniu próbek, dokładność metod badań oraz odstępstwa uwarunkowane metodą pracy.

Właściwości materiałów należy oceniać na podstawie badań pobranych próbek mieszanki mineralno-asfaltowej przed wbudowaniem (wbudowanie oznacza wykonanie warstwy asfaltowej). Wyjątkowo dopuszcza się badania próbek pobranych z wykonanej warstwy asfaltowej.

6.4.1 Mieszanka mineralno-asfaltowa

Dopuszczalne wartości odchyłek i tolerancje zawarte są w WT-2 Nawierzchnie asfaltowe 2014 [65].

6.4.2. Warstwa asfaltowa

Dopuszczalne wartości odchyłek i tolerancje zawarte są w WT-2 Nawierzchnie asfaltowe 2014 [65].

6.4.2.1. Spadki poprzeczne

Spadki poprzeczne nawierzchni należy badać nie rzadziej niż co 10 m oraz w punktach głównych łuków poziomych.

Spadki poprzeczne powinny być zgodne z dokumentacją projektową, z tolerancją $\pm 0,5\%$.

6.4.2.2. Równość podłużna i poprzeczna

Pomiary równości podłużnej należy wykonywać w prawym śladzie koła każdego ocenianego pasa ruchu.

Do oceny równości podłużnej warstwy ścieralnej nawierzchni drogi klasy G i dróg wyższych klas należy stosować metodę pomiaru umożliwiającą obliczanie wskaźnika równości IRI. Wartość IRI oblicza się dla odcinków o długości 50 m. Dopuszczalne wartości wskaźnika IRI wymagane przy odbiorze nawierzchni określono w rozporządzeniu dotyczącym warunków technicznych, jakim powinny odpowiadać drogi publiczne [67].

Do oceny równości podłużnej warstwy ścieralnej nawierzchni drogi klasy Z, L i D oraz placów i parkingów należy stosować metodę z wykorzystaniem łąty 4-metrowej i klina lub metody równoważnej, mierząc wysokość prześwitu w połowie długości łąty. Pomiar

MATERIAŁY PRZETARGOWE

do projektu remontu wiaduktu w ciągu drogi krajowej nr 11w km 369+867 nad linią PKP w m. Pleszew

wykonuje się nie rzadziej niż co 10 m. Wymagana równość podłużna jest określona przez wartość odchylenia równości (prześwitu), które nie mogą przekroczyć 6 mm. Przez odchylenie równości rozumie się największą odległość między łątą a mierzoną powierzchnią.

Przed upływem okresu gwarancyjnego wartości wskaźnika równości IRI warstwy ścieralnej nawierzchni drogi klasy G i dróg wyższych klas nie powinny być większe niż podane w tabelicy 13. Badanie wykonuje się według procedury jak podczas odbioru nawierzchni, w prawym śladzie koła.

Tablica 13. Dopuszczalne wartości wskaźnika równości podłużnej IRI warstwy ścieralnej wymagane przed upływem okresu gwarancyjnego [65]

Klasa drogi	Element nawierzchni	Wartości wskaźnika IRI [mm/m]
GP	Pasy: ruchu, awaryjne, dodatkowe, włączania i wyłączania	$\leq 2,9$

Przed upływem okresu gwarancyjnego wartość odchylenia równości podłużnej warstwy ścieralnej nawierzchni dróg klasy Z i L nie powinna być większa niż 8 mm. Badanie wykonuje się według procedury jak podczas odbioru nawierzchni.

Do oceny równości poprzecznej warstw nawierzchni dróg wszystkich klas technicznych należy stosować metodę z wykorzystaniem łąty 4-metrowej i klina lub metody równoważnej użyciu łąty i klina. Pomiar należy wykonywać w kierunku prostopadłym do osi jezdni, na każdym ocenianym pasie ruchu, nie rzadziej niż co 10 m. Wymagana równość poprzeczna jest określona w rozporządzeniu dotyczącym warunków technicznych, jakim powinny odpowiadać drogi publiczne [67].

Przed upływem okresu gwarancyjnego wartość odchylenia równości poprzecznej warstwy ścieralnej nawierzchni dróg wszystkich klas technicznych nie powinna być większa niż podana w tabelicy 14. Badanie wykonuje się według procedury jak podczas odbioru nawierzchni.

Tablica 14. Dopuszczalne wartości odchylenia równości poprzecznej warstwy ścieralnej wymagane przed upływem okresu gwarancyjnego [65]

Klasa drogi	Element nawierzchni	Wartości odchylenia równości poprzecznej [mm]
GP	Pasy: ruchu, awaryjne, dodatkowe, włączania i wyłączania	≤ 6

6.4.2.3. Właściwości przeciwpoślizgowe

Przy ocenie właściwości przeciwpoślizgowych nawierzchni drogi klasy Z i dróg wyższych klas powinien być określony współczynnik tarcia na mokrej nawierzchni przy całkowitym poślizgu opony testowej.

Pomiar wykonuje się przy temperaturze otoczenia od 5 do 30°C, nie rzadziej niż co 50 m na nawierzchni zwilżanej wodą w ilości 0,5 l/m², a wynik pomiaru powinien być przeliczany na wartość przy 100% poślizgu opony testowej o rozmiarze 185/70 R14. Miarą właściwości przeciwpoślizgowych jest miarodajny współczynnik tarcia. Za miarodajny współczynnik tarcia przyjmuje się różnicę wartości średniej E(μ) i odchylenia standardowego D: E(μ) – D. Długość odcinka podlegającego odbiorowi nie powinna być większa niż 1000 m.

MATERIAŁY PRZETARGOWE

do projektu remontu wiaduktu w ciągu drogi krajowej nr 11w km 369+867 nad linią PKP w m. Pleszew

Liczba pomiarów na ocenianym odcinku nie powinna być mniejsza niż 10. W wypadku odbioru krótkich odcinków nawierzchni, na których nie można wykonać pomiarów z prędkością 60 lub 90 km/h (np. rondo, dojazd do skrzyżowania, niektóre łącznice), poszczególne wyniki pomiarów współczynnika tarcia nie powinny być niższe niż 0,47, przy prędkości pomiarowej 30 km/h.

Dopuszczalne wartości miarodajnego współczynnika tarcia nawierzchni wymagane w okresie od 4 do 8 tygodni po oddaniu warstwy do eksploatacji są określone w rozporządzeniu dotyczącym warunków technicznych, jakim powinny odpowiadać drogi publiczne [67].

Jeżeli warunki atmosferyczne uniemożliwiają wykonanie pomiaru w wymienionym terminie, powinien być on zrealizowany z najmniejszym możliwym opóźnieniem.

Przed upływem okresu gwarancyjnego wartości miarodajnego współczynnika tarcia nie powinny być mniejsze niż podane w tabelicy 15. W wypadku badań na krótkich odcinkach nawierzchni, rondach lub na dojazdach do skrzyżowań poszczególne wyniki pomiarów współczynnika tarcia nie powinny być niższe niż 0,44, przy prędkości pomiarowej 30 km/h.

Tablica 15. Dopuszczalne wartości miarodajnego współczynnika tarcia wymagane przed upływem okresu gwarancyjnego [65]

Klasa drogi	Element nawierzchni	Miarodajny współczynnik tarcia przy prędkości zablokowanej opony względem nawierzchni
		60 km/h
GP	Pasy: ruchu, dodatkowe, utwardzone pobocza	$\geq 0,36$

6.4.2.4. Pozostałe właściwości warstwy asfaltowej

Szerokość warstwy, mierzona 50 razy na 1 km każdej jezdni, nie może się różnić od szerokości projektowanej o więcej niż ± 5 cm.

Rzędne wysokościowe, mierzone co 10 m na prostych i co 10 m na osi podłużnej i krawężniach, powinny być zgodne z dokumentacją projektową z dopuszczalną tolerancją ± 1 cm, przy czym co najmniej 95% wykonanych pomiarów nie może przekraczać przedziału dopuszczalnych odchyleń.

Ukształtowanie osi w planie, mierzone co 10 m, nie powinno różnić się od dokumentacji projektowej o ± 2 cm.

Złącza podłużne i poprzeczne, sprawdzone wizualnie, powinny być równe i związane, wykonane w linii prostej, równolegle lub prostopadle do osi drogi. Przylegające warstwy powinny być w jednym poziomie.

Wygląd zewnętrzny warstwy, sprawdzony wizualnie, powinien być jednorodny, bez spękań, deformacji, plam i wykruszeń.

7. OBMIAR ROBÓT

7.1. Ogólne zasady obmiaru robót

Ogólne zasady obmiaru robót podano w ST D-M.00.00.00 „Wymagania ogólne” [1] pkt 7.

7.2. Jednostka obmiarowa

Jednostką obmiarową jest m² (metr kwadratowy) wykonanej warstwy z asfaltu lanego (MA).

8. ODBIÓR ROBÓT

Ogólne zasady odbioru robót podano w ST D-M-00.00.00 „Wymagania ogólne” [1] pkt 8.

Roboty uznaje się za wykonane zgodnie z dokumentacją projektową, ST i wymaganiami Inżyniera, jeżeli wszystkie pomiary i badania z zachowaniem tolerancji według pktu 6 dały wyniki pozytywne.

Jeśli warunki umowy przewidują dokonywanie potrąceń, to Zamawiający może w razie niedotrzymania wartości dopuszczalnych dokonać potrąceń według zasad określonych w WT-2 [65].

9. PODSTAWA PŁATNOŚCI

9.1. Ogólne ustalenia dotyczące podstawy płatności

Ogólne ustalenia dotyczące podstawy płatności podano w ST D-M-00.00.00 „Wymagania ogólne” [1] pkt. 9.

9.2. Cena jednostki obmiarowej

Cena wykonania 1 m² warstwy ścieralnej lub wiążącej z asfaltu lanego (MA) obejmuje:

- prace pomiarowe i roboty przygotowawcze,
- oznakowanie robót,
- oczyszczenie i skropienie podłoża,
- zakup oraz dostarczenie materiałów i sprzętu,
- opracowanie recepty laboratoryjnej,
- wykonanie próby technologicznej i odcinka próbnego,
- wyprodukowanie mieszanki betonu asfaltowego i jej transport na miejsce wbudowania,
- posmarowanie lepiszczem lub pokrycie taśmą asfaltową krawędzi urządzeń obcych i krawężników,
- rozłożenie mieszanki asfaltu lanego,
- obcięcie krawędzi i posmarowanie lepiszczem,
- przeprowadzenie pomiarów i badań wymaganych w specyfikacji technicznej,
- odwiezienie sprzętu.

9.3. Sposób rozliczenia robót tymczasowych i prac towarzyszących

Cena wykonania robót określonych niniejszą ST obejmuje:

- roboty tymczasowe, które są potrzebne do wykonania robót podstawowych, ale nie są przekazywane Zamawiającemu i są usuwane po wykonaniu robót podstawowych,
- prace towarzyszące, które są niezbędne do wykonania robót podstawowych, niezaliczane do robót tymczasowych, jak geodezyjne wytyczenie robót itd.

MATERIAŁY PRZETARGOWE

do projektu remontu wiaduktu w ciągu drogi krajowej nr 11w km 369+867 nad linią PKP w m. Pleszew

10. PRZEPISY ZWIĄZANE

10.1. Specyfikacje techniczne (ST)

1. D-M-00.00.00 Wymagania ogólne

10.2. Normy

(Zestawienie zawiera dodatkowo normy PN-EN związane z badaniami materiałów występujących w niniejszej ST)

2. PN-EN 196-21 Metody badania cementu – Oznaczanie zawartości chlorków, dwutlenku węgla i alkaliów w cemencie
3. PN-EN 459-2 Wapno budowlane – Część 2: Metody badań
4. PN-EN 932-3 Badania podstawowych właściwości kruszyw – Procedura i terminologia uproszczonego opisu petrograficznego
5. PN-EN 933-1 Badania geometrycznych właściwości kruszyw – Oznaczanie składu ziarnowego – Metoda przesiewania
6. PN-EN 933-3 Badania geometrycznych właściwości kruszyw – Oznaczanie kształtu ziaren za pomocą wskaźnika płaskości
7. PN-EN 933-4 Badania geometrycznych właściwości kruszyw – Część 4: Oznaczanie kształtu ziaren – Wskaźnik kształtu
8. PN-EN 933-5 Badania geometrycznych właściwości kruszyw – Oznaczanie procentowej zawartości ziaren o powierzchniach powstałych w wyniku przekruszenia lub łamania kruszyw grubych
9. PN-EN 933-6 Badania geometrycznych właściwości kruszyw – Część 6: Ocena właściwości powierzchni – Wskaźnik przepływu kruszywa
10. PN-EN 933-9 Badania geometrycznych właściwości kruszyw – Ocena zawartości drobnych cząstek – Badania błękitem metylenowym
11. PN-EN 933-10 Badania geometrycznych właściwości kruszyw – Część 10: Ocena zawartości drobnych cząstek – Uziarnienie wypełniaczy (przesiewanie w strumieniu powietrza)
12. PN-EN 1097-2 Badania mechanicznych i fizycznych właściwości kruszyw – Metody oznaczania odporności na rozdrabnianie
13. PN-EN 1097-3 Badania mechanicznych i fizycznych właściwości kruszyw – Oznaczanie gęstości nasypowej i jamistości
14. PN-EN 1097-4 Badania mechanicznych i fizycznych właściwości kruszyw – Część 4: Oznaczanie pustych przestrzeni suchego, zagęszczonego wypełniacza
15. PN-EN 1097-5 Badania mechanicznych i fizycznych właściwości kruszyw – Część 5: Oznaczanie zawartości wody przez suszenie w suszarce z wentylacją
16. PN-EN 1097-6 Badania mechanicznych i fizycznych właściwości kruszyw – Część 6: Oznaczanie gęstości ziaren i nasiąkliwości
17. PN-EN 1097-7 Badania mechanicznych i fizycznych właściwości kruszyw – Część 7: Oznaczanie gęstości wypełniacza – Metoda piknometryczna
18. PN-EN 1097-8 Badania mechanicznych i fizycznych właściwości kruszyw – Część 8: Oznaczanie polerowalności kamienia
19. PN-EN 1367-1 Badania właściwości cieplnych i odporności kruszyw na działanie czynników atmosferycznych – Część 1: Oznaczanie mrozoodporności
20. PN-EN 1367-3 Badania właściwości cieplnych i odporności kruszyw na działanie czynników atmosferycznych – Część 3: Badanie bazaltowej zgorzeli słonecznej metodą gotowania
21. PN-EN 1426 Asfalty i lepiszcza asfaltowe – Oznaczanie penetracji igłą
22. PN-EN 1427 Asfalty i lepiszcza asfaltowe – Oznaczanie temperatury mięknięcia – Metoda Pierścieni i Kula

MATERIAŁY PRZETARGOWE

do projektu remontu wiaduktu w ciągu drogi krajowej nr 11w km 369+867 nad linią PKP w m. Pleszew

23. PN-EN 1428 Asfalty i lepiszcza asfaltowe – Oznaczanie zawartości wody w emulsjach asfaltowych – Metoda destylacji azeotropowej
24. PN-EN 1429 Asfalty i lepiszcza asfaltowe – Oznaczanie pozostałości na sicie emulsji asfaltowych oraz trwałości podczas magazynowania metodą pozostałości na sicie
25. PN-EN 1744-1 Badania chemicznych właściwości kruszyw – Analiza chemiczna
26. PN-EN 1744-4 Badania chemicznych właściwości kruszyw – Część 4: Oznaczanie podatności wypełniaczy do mieszanek mineralno-asfaltowych na działanie wody
27. PN-EN 12591 Asfalty i lepiszcza asfaltowe – Wymagania dla asfaltów drogowych
28. PN-EN 12592 Asfalty i lepiszcza asfaltowe – Oznaczanie rozpuszczalności
29. PN-EN 12593 Asfalty i lepiszcza asfaltowe – Oznaczanie temperatury łamliwości Fraassa
30. PN-EN 12606-1 Asfalty i lepiszcza asfaltowe – Oznaczanie zawartości parafiny – Część 1: Metoda destylacyjna
31. PN-EN 12607-1 Asfalty i lepiszcza asfaltowe – Oznaczanie odporności na twardnienie pod wpływem ciepła i powietrza – Część 1: Metoda RTFOT
i
PN-EN 12607-3 Jw. Część 3: Metoda RFT
32. PN-EN 12697-6 Mieszanki mineralno-asfaltowe – Metody badań mieszanek mineralno-asfaltowych na gorąco – Część 6: Oznaczanie gęstości objętościowej metodą hydrostatyczną
33. PN-EN 12697-8 Mieszanki mineralno-asfaltowe – Metody badań mieszanek mineralno-asfaltowych na gorąco – Część 8: Oznaczanie zawartości wolnej przestrzeni
34. PN-EN 12697-11 Mieszanki mineralno-asfaltowe – Metody badań mieszanek mineralno-asfaltowych na gorąco – Część 11: Określenie powiązania pomiędzy kruszywem i asfaltem
35. PN-EN 12697-12 Mieszanki mineralno-asfaltowe – Metody badań mieszanek mineralno-asfaltowych na gorąco – Część 12: Określanie wrażliwości na wodę
36. PN-EN 12697-13 Mieszanki mineralno-asfaltowe – Metody badań mieszanek mineralno-asfaltowych na gorąco – Część 13: Pomiar temperatury
37. PN-EN 12697-18 Mieszanki mineralno-asfaltowe – Metody badań mieszanek mineralno-asfaltowych na gorąco – Część 18: Spływanie lepiszcza
38. PN-EN 12697-22 Mieszanki mineralno-asfaltowe – Metody badań mieszanek mineralno-asfaltowych na gorąco – Część 22: Koleinowanie
39. PN-EN 12697-27 Mieszanki mineralno-asfaltowe – Metody badań mieszanek mineralno-asfaltowych na gorąco – Część 27: Pobieranie próbek
40. PN-EN 12697-36 Mieszanki mineralno-asfaltowe – Metody badań mieszanek mineralno-asfaltowych na gorąco – Część 36: Oznaczanie grubości nawierzchni asfaltowych
41. PN-EN 12846 Asfalty i lepiszcza asfaltowe – Oznaczanie czasu wypływu emulsji asfaltowych lepkościomierzem wypływowym
42. PN-EN 12847 Asfalty i lepiszcza asfaltowe – Oznaczanie sedymentacji emulsji asfaltowych
43. PN-EN 12850 Asfalty i lepiszcza asfaltowe – Oznaczanie wartości pH emulsji asfaltowych
44. PN-EN 13043 Kruszywa do mieszanek bitumicznych i powierzchniowych utrwaleń stosowanych na drogach, lotniskach i innych powierzchniach przeznaczonych do ruchu
45. PN-EN 13074 Asfalty i lepiszcza asfaltowe – Oznaczanie lepiszczy z emulsji asfaltowych przez odparowanie
46. PN-EN 13075-1 Asfalty i lepiszcza asfaltowe – Badanie rozpadu – Część 1: Oznaczanie indeksu rozpadu kationowych emulsji asfaltowych, metoda z

MATERIAŁY PRZETARGOWE

do projektu remontu wiaduktu w ciągu drogi krajowej nr 11w km 369+867 nad linią PKP w m. Pleszew

- wypełniaczem mineralnym
- 47. PN-EN 13108-6 Mieszanki mineralno-asfaltowe – Wymagania – Część 6: Asfalt lany
 - 48. PN-EN 13108-20 Mieszanki mineralno-asfaltowe – Wymagania – Część 20: Badanie typu
 - 49. PN-EN 13179-1 Badania kruszyw wypełniających stosowanych do mieszanek bitumicznych – Część 1: Badanie metodą Pierścienia i Kuli
 - 50. PN-EN 13179-2 Badania kruszyw wypełniających stosowanych do mieszanek bitumicznych – Część 2: Liczba bitumiczna
 - 51. PN-EN 13398 Asfalty i lepiszcza asfaltowe – Oznaczanie nawrotu sprężystego asfaltów modyfikowanych
 - 52. PN-EN 13399 Asfalty i lepiszcza asfaltowe – Oznaczanie odporności na magazynowanie modyfikowanych asfaltów
 - 53. PN-EN 13587 Asfalty i lepiszcza asfaltowe – Oznaczanie ciągliwości lepiszczy asfaltowych metodą pomiaru ciągliwości
 - 54. PN-EN 13588 Asfalty i lepiszcza asfaltowe – Oznaczanie kohezji lepiszczy asfaltowych metodą testu wahadłowego
 - 55. PN-EN 13589 Asfalty i lepiszcza asfaltowe – Oznaczanie ciągliwości modyfikowanych asfaltów – Metoda z duktylometrem
 - 56. PN-EN 13614 Asfalty i lepiszcza asfaltowe – Oznaczanie przyczepności emulsji bitumicznych przez zanurzenie w wodzie – Metoda z kruszywem
 - 57. PN-EN 13703 Asfalty i lepiszcza asfaltowe – Oznaczanie energii deformacji
 - 58. PN-EN 13808 Asfalty i lepiszcza asfaltowe – Zasady specyfikacji kationowych emulsji asfaltowych
 - 59. PN-EN 14023 Asfalty i lepiszcza asfaltowe – Zasady specyfikacji asfaltów modyfikowanych polimerami
 - 60. PN-EN 14188-1 Wypełniacze złączy i zalewy – Część 1: Specyfikacja zalew na gorąco
 - 61. PN-EN 14188-2 Wypełniacze złączy i zalewy – Część 2: Specyfikacja zalew na zimno
 - 62. PN-EN 22592 Przetwory naftowe – Oznaczanie temperatury zapłonu i palenia – Pomiar metodą otwartego tygła Clevelanda
 - 63. PN-EN ISO 2592 Oznaczanie temperatury zapłonu i palenia – Metoda otwartego tygła Clevelanda

10.3. Wymagania techniczne (rekomendowane przez Ministra Infrastruktury)

- 64. WT-1 Kruszywa 2014. Kruszywa do mieszanek mineralno-asfaltowych i powierzchniowych utrwaleń na drogach krajowych, Warszawa 2014
- 65. WT-2 Nawierzchnie asfaltowe 2014 Nawierzchnie asfaltowe na drogach krajowych, Warszawa 2014
- 66. WT-3 Emulsje asfaltowe 2009. Kationowe emulsje asfaltowe na drogach publicznych, Warszawa 2009

10.4. Inne dokumenty

- 67. Rozporządzenie Ministra Transportu i Gospodarki Morskiej z dnia 2 marca 1999 r. w sprawie warunków technicznych, jakim powinny odpowiadać drogi publiczne i ich usytuowanie (Dz.U. nr 43, poz. 430)
- 68. Katalog typowych konstrukcji nawierzchni podatnych i półsztywnych. Generalna Dyrekcja Dróg Publicznych – Instytut Badawczy Dróg i Mostów, Warszawa 1997

MATERIAŁY PRZETARGOWE

do projektu remontu wiaduktu w ciągu drogi krajowej nr 11w km 369+867 nad linią PKP w m. Pleszew

SPECYFIKACJA TECHNICZNA

D.05.03.13a.

**NAWIERZCHNIA Z MIESZANKI
GRYSOWO-MASTYKSOWEJ (TYPU SMA)**

MATERIAŁY PRZETARGOWE

do projektu remontu wiaduktu w ciągu drogi krajowej nr 11w km 369+867 nad linią PKP w m. Pleszew

1. WSTĘP

1.1. Przedmiot ST

Przedmiotem niniejszej specyfikacji technicznej (ST) są wymagania dotyczące wykonania i odbioru robót związanych z wykonaniem warstwy ścieralnej z mieszanki mastykowo-grysowej, zwanej w dalszym ciągu mieszanką SMA, w związku z remontem wiaduktu w ciągu drogi krajowej nr 11 w km 369+867 nad linią PKP w miejscowości Pleszew.

1.2. Zakres stosowania ST

Specyfikacja Techniczna (ST) stanowi podstawowy dokument przetargowy i kontraktowy przy zleceniu i realizacji robót wymienionych w pkt. 1.1.

1.3. Zakres robót objętych ST

Ustalenia zawarte w niniejszej specyfikacji dotyczą zasad prowadzenia robót związanych z wykonaniem i odbiorem warstwy ścieralnej z mieszanki SMA wg PN-EN 13108-5 [47] i WT-2 Mieszanki mineralno-asfaltowe. Wymagania Techniczne. 20014 [65] dostarczonej od producenta. W przypadku produkcji mieszanki SMA przez Wykonawcę dla potrzeb budowy, Wykonawca zobowiązany jest prowadzić Zakładową kontrolę produkcji (ZKP) zgodnie z WT-2 [65] punkt 7.4.1.5.

Warstwę ścieralną z mieszanki SMA można wykonywać dla dróg kategorii ruchu od KR1 do KR6 (określenie kategorii ruchu podano w punkcie 1.4.7). Stosowane mieszanki SMA o wymiarze D podano w tablicy 1.

Tablica 1. Stosowane mieszanki SMA

Kategoria ruchu	Mieszanki SMA o wymiarze D ¹⁾ , mm	
	podstawowy	jeśli wymagane jest zmniejszenie hałasu drogowego ²⁾
KR 5-6	SMA 11	SMA 8

- 1) Podział ze względu na wymiar największego kruszywa.
- 2) Zmniejszenie hałasu generowanego przez kontakt koła pojazdu i nawierzchni należy uwzględnić w projektowaniu nawierzchni ulic miejskich lub dróg zamiejskich w pobliżu terenów zamieszkałych

1.4. Określenia podstawowe

1.4.1. Nawierzchnia – konstrukcja składająca się z jednej lub kilku warstw służących do przejmowania i rozkładania obciążeń od ruchu pojazdów na podłoże.

1.4.2. Warstwa ścieralna – górna warstwa nawierzchni będąca w bezpośrednim kontakcie z kołami pojazdów.

1.4.3. Mieszanka mineralno-asfaltowa – mieszanka kruszywa i lepiszcza asfaltowego.

1.4.4. Wymiar mieszanki mineralno-asfaltowej – określenie mieszanki mineralno-asfaltowej, wyróżniającej tę mieszankę ze zbioru mieszanek tego samego typu ze względu na największy wymiar kruszywa, np. wymiar 8 lub 11.

MATERIAŁY PRZETARGOWE

do projektu remontu wiaduktu w ciągu drogi krajowej nr 11w km 369+867 nad linią PKP w m. Pleszew

1.4.5. Mieszanka SMA (mieszanka mastyksowo-grysowa) – mieszanka mineralno-asfaltowa o nieciągłym uziarnieniu, składająca się z grubego łamanego szkieletu kruszywowego, związanego zaprawą mastyksową.

1.4.6. Dodatek stabilizujący – stabilizator mastyksu, zapobiegający spływaniu lepiscza asfaltowego z ziaren kruszywa w wyprodukowanej mieszance SMA.

1.4.7. Kategoria ruchu – obciążenie drogi ruchem samochodowym, wyrażone w osiach obliczeniowych (100 kN) wg „Katalogu typowych konstrukcji nawierzchni podatnych i półsztywnych” GDDP-IBDiM [68].

1.4.8. Wymiar kruszywa – wielkość ziaren kruszywa, określona przez dolny (d) i górny (D) wymiar sita.

1.4.9. Kruszywo grube – kruszywo z ziaren o wymiarze: $D \leq 45$ mm oraz $d > 2$ mm.

1.4.10. Kruszywo drobne – kruszywo z ziaren o wymiarze: $D \leq 2$ mm, którego większa część pozostaje na sicie 0,063 mm.

1.4.11. Pył – kruszywo z ziaren przechodzących przez sito 0,063 mm.

1.4.12. Wypełniacz – kruszywo, którego większa część przechodzi przez sito 0,063 mm. (Wypełniacz mieszany – kruszywo, które składa się z wypełniacza pochodzenia mineralnego i wodorotlenku wapnia. Wypełniacz dodany – wypełniacz pochodzenia mineralnego, wyprodukowany oddzielnie).

1.4.13. Kationowa emulsja asfaltowa – emulsja, w której emulgator nadaje dodatnie ładunki cząstkom zdyspergowanego asfaltu.

1.4.14. Pozostałe określenia podstawowe są zgodne z obowiązującymi, odpowiednimi polskimi normami i z definicjami podanymi w ST D-M-00.00.00 „Wymagania ogólne” pkt 1.4.

1.4.15. Symbole i skróty dodatkowe

SMA - mieszanka mastyksowo-grysowa,

PMB - polimeroasfalt,

D - górny wymiar sita (przy określaniu wielkości ziaren kruszywa),

d - dolny wymiar sita (przy określaniu wielkości ziaren kruszywa),

C - kationowa emulsja asfaltowa,

NPD - właściwość użytkowa nie określana (ang. No Performance Determined; producent może jej nie określać),

TBR - do zadeklarowania (ang. To Be Reported; producent może dostarczyć odpowiednie informacje, jednak nie jest do tego zobowiązany),

IRI - (International Roughness Index) międzynarodowy wskaźnik równości,

MOP - miejsce obsługi podróży.

1.5. Ogólne wymagania dotyczące robót

Ogólne wymagania dotyczące robót podano w ST D-M-00.00.00 „Wymagania ogólne” [1] pkt 1.5.

MATERIAŁY PRZETARGOWE

do projektu remontu wiaduktu w ciągu drogi krajowej nr 11w km 369+867 nad linią PKP w m. Pleszew

2. MATERIAŁY

2.1. Ogólne wymagania dotyczące materiałów

Ogólne wymagania dotyczące materiałów, ich pozyskiwania i składowania, podano w ST D-M.00.00.00 „Wymagania ogólne” [1] pkt 2.

2.2. Lepiszczą asfaltowe

Należy stosować asfalty drogowe wg PN-EN 12591 [27] lub polimeroasfalty wg PN-EN 14023 [59]. Rodzaje stosowanych lepiszczy asfaltowych podano w tabelicy 2. Oprócz lepiszczy wymienionych w tabelicy 2 można stosować inne lepiszcza nienormowe według aprobat technicznych.

Tablica 2. Zalecane lepiszcza asfaltowe do mieszanek SMA

Kategoria ruchu	Mieszanka SMA	Gatunek lepiszcza do mieszanek SMA	
		asfaltu drogowego	polimeroasfaltu
KR1 – KR2	SMA 5 ¹⁾ SMA 8 ¹⁾	50/70 ²⁾ , 70/100	PMB 45/80-55, PMB 45/80-65, PMB 65/105-60 ³⁾
KR3 – KR4	SMA 5 ¹⁾ SMA 8 ¹⁾ , SMA 11	50/70 ²⁾	
KR5 – KR6	SMA 8 ¹⁾ , SMA 11	-	

1) Zalecana, jeżeli jest wymagane zmniejszenie hałasu drogowego
2) Nie zaleca się do stosowania w regionach, gdzie spodziewana minimalna temperatura nawierzchni wynosi poniżej -28°C (region północno-wschodni i tereny podgórskie)
3) Do cienkiej warstwy na gorąco z SMA o grubości nie większej niż 3,5 cm

Asfalty drogowe powinny spełniać wymagania podane w tabelicy 3.
Polimeroasfalty powinny spełniać wymagania podane w tabelicy 4.

MATERIAŁY PRZETARGOWE

do projektu remontu wiaduktu w ciągu drogi krajowej nr 11w km 369+867 nad linią PKP w m. Pleszew

Tablica 3. Wymagania wobec asfaltów drogowych wg PN-EN 12591 [27]

Lp.	Właściwości	Metoda badania	Rodzaj asfaltu		
			50/70	70/100	
WŁAŚCIWOŚCI OBLIGATORYJNE					
1	Penetracja w 25°C	0,1 mm	PN-EN 1426 [21]	50-70	70-100
2	Temperatura mięknięcia	°C	PN-EN 1427 [22]	46-54	43-51
3	Temperatura zapłonu, nie mniej niż	°C	PN-EN 22592 [62]	230	230
4	Zawartość składników rozpuszczalnych, nie mniej niż	% m/m	PN-EN 12592 [28]	99	99
5	Zmiana masy po starzeniu (ubytek lub przyrost), nie więcej niż	% m/m	PN-EN 12607-1 [31]	0,5	0,8
6	Pozostała penetracja po starzeniu, nie mniej niż	%	PN-EN 1426 [21]	50	46
7	Temperatura mięknięcia po starzeniu, nie mniej niż	°C	PN-EN 1427 [22]	48	45
WŁAŚCIWOŚCI SPECJALNE KRAJOWE					
8	Zawartość parafiny, nie więcej niż	%	PN-EN 12606-1 [30]	2,2	2,2
9	Wzrost temp. mięknięcia po starzeniu, nie więcej niż	°C	PN-EN 1427 [22]	9	9
10	Temperatura łamliwości Fraassa, nie więcej niż	°C	PN-EN 12593 [29]	-8	-10

MATERIAŁY PRZETARGOWE

do projektu remontu wiaduktu w ciągu drogi krajowej nr 11w km 369+867 nad linią PKP w m. Pleszew

Tablica 4. Wymagania wobec asfaltów modyfikowanych polimerami (polimeroasfaltów) wg PN-EN 14023:2011/Ap1:2014-04

Wymaganie podstawowe	Właściwość	Metoda badania	Jednostka	Gatunki asfaltów modyfikowanych polimerami (PMB)					
				45/80 – 55		45/80 – 65		65/105 - 60	
				wymaganie	klasa	wymaganie	klasa	wymaganie	klasa
Konsystencja w pośrednich temperaturach eksploatacyjnych	Penetracja w 25°C	PN-EN 1426	0,1 mm	45-80	4	45-80	4	65-105	6
Konsystencja w wysokich temperaturach eksploatacyjnych	Temperatura mięknięcia	PN-EN 1427	°C	≥ 55	7	≥ 65	5	≥ 60	6
Koehezja	Siła rozciągania (metoda z duktylometrem rozciąganie 50 mm/min)	PN-EN 13589 PN-EN 13703	J/cm ²	≥ 3 w 5°C	2	≥ 2 w 10°C	2	≥ 1 w 5°C	4
	Rozciąganie bezpośrednie w 5°C (rozciąganie 100 mm/min)	PN-EN 13587 PN-EN 13703	J/cm ²	NPD ^a	0	NPD ^a	0	NPD ^a	0
	Wahadło Vialit (metoda uderzenia)	PN-EN 13588	J/cm ²	NPD ^a	0	NPD ^a	0	NPD ^a	0
Stalność konsystencji (Odporność na starzenie) wg PN-EN 12607-1	Zmiana masy	PN-EN 12607-1	%	≤ 0,5	3	≤ 0,5	3	≥ 0,5	3
	Pozostała penetracja	PN-EN 1426	%	≥ 60	7	≥ 60	7	≥ 60	7
	Wzrost temperatury mięknięcia	PN-EN 1427	°C	≤ 8	2	≤ 8	2	≤ 10	3
Inne właściwości	Temperatura zapłonu	PN-EN ISO 2592	°C	≥ 235	3	≥ 235	3	≥ 235	3
Wymagania dodatkowe	Temperatura łamliwości	PN-EN 12593	°C	≤ -15	7	≤ -15	7	≤ -15	7
	Nawrót sprężysty w 25°C	PN-EN 13398	%	≥ 70	3	≥ 80	2	≥ 50	5
	Nawrót sprężysty w 10°C			NR	0	NR	0	NPD ^a	0
	Zakres plastyczności	PN-EN 14023 Punkt 5.2.8.4	°C	NR	0	NR	1	TBR ^b	1
	Stabilność magazynowa-nia. Różnica temperatur mięknięcia	PN-EN 13399 PN-EN 1427	°C	≤ 5	2	≤ 5	2	≤ 5	2
	Stabilność magazynowa-nia. Różnica penetracji	PN-EN 13399 PN-EN 1426	0,1 mm	NR	0	NR	0	NPD ^a	0
Wymagania dodatkowe	Spadek temperatury mięknięcia po starzeniu wg PN-EN 12607-1	PN-EN 12607-1 PN-EN 1427	°C	TBR ^b	1	TBR ^b	1	TBR ^b	1
	Nawrót sprężysty w 25°C po starzeniu wg PN-EN 12607	PN-EN 12607-1 PN-EN 13398	%	≥ 50	4	≥ 60	3	≥ 50	4
	Nawrót sprężysty w 10°C po starzeniu wg PN-EN 12607-1			NR	0	NR	0	NPD ^a	0

NR – No Requirement (brak wymagań), NPD – No Performance Determined (właściwość użytkowa nie określana), TBR – To Be Reported (do zadeklarowania)

Rodzaj lepiszcza i jego pochodzenie oraz uzgodnienie z dostawcą (producentem) zasady jakościowego odbioru lepiszczy, powinny być akceptowane przez Inżyniera.

Zabrania się stosowania do tego samego asortymentu robót, lepiszczy pochodzących od różnych producentów. Zmiana dostawcy (producenta) lepiszcza w trakcie trwania robót, wymaga zgody Inżyniera oraz sprawdzenia receptury na mieszankę mineralno-bitumiczną.

MATERIAŁY PRZETARGOWE

do projektu remontu wiaduktu w ciągu drogi krajowej nr 11w km 369+867 nad linią PKP w m. Pleszew

2.3. Kruszywo do mieszanki SMA

Do mieszanek mineralno-bitumicznych wykonywanych i wbudowywanych na gorąco stosuje się kruszywo wg PN-EN 13043 i WT-1 Kruszywa 2014, spełniające wymagania zawarte w niniejszej ST zapisane w poniższych tablicach.

Tablica 5. Wymagania wobec kruszywa grubego do warstwy ścieralnej

Właściwości kruszywa	Wymagania w zależności od kategorii ruchu		
	KR1÷KR2	KR3÷KR4	KR5÷KR7
Uziarnienie według PN-EN 933-1, kategoria nie niższa niż:	$G_{C85/20}^{a)}$	$G_{C90/15}$	$G_{C90/15}$
Tolerancje uziarnienia; odchylenia nie większe niż według kategorii:	$G_{20/15}$	$G_{25/15}$ $G_{20/15}$	$G_{25/15}$ $G_{20/15}$
Zawartość pyłów według PN-EN 933-1, kategoria nie wyższa niż:	f_2		
Kształt kruszywa według PN-EN 933-3 lub według PN-EN 933-4, kategoria nie wyższa niż:	FI_{25} lub SI_{25}	FI_{20} lub SI_{20}	FI_{20} lub SI_{20}
Procentowa zawartość ziaren o powierzchni przekruszonej i łamanej w kruszywie grubym według PN-EN 933-5, kategoria nie niższa niż:	$C_{Deklarowana}$	$C_{100/0}$	$C_{100/0}$
Odporność kruszywa na rozdrabnianie według normy PN-EN 1097-2, badana na kruszywie o wymiarze 10/14, rozdział 5; kategoria nie wyższa niż:	LA_{30}	LA_{30}	LA_{25}
Odporność na polerowanie kruszywa (badana na normowej frakcji kruszywa do mieszanki mineralno-asfaltowej) według PN-EN 1097-8, kategoria nie niższa niż:	$PSV_{Deklarowane}$	$PSV_{Deklarowana}$ (nie mniej niż 48)	PSV_{50}
Gęstość ziaren według PN-EN 1097-6, rozdział 7, 8 lub 9:	deklarowana przez producenta		
Nasiąkliwość według PN-EN 1097-6, rozdz. 7, 8 lub 9	deklarowana przez producenta		
Mrozoodporność według PN-EN 1367-6 w 1% NaCl; badana na kruszywie o wymiarze 8/11, 11/16 lub 8/16; kategoria nie wyższa niż:		F_{NaCl}^7	
„Zgorzel słoneczna” bazaltu według PN-EN 1367-3, wymagana kategoria:	SB_{LA}		
Skład chemiczny - uproszczony opis petrograficzny według PN-EN 932-3:	deklarowany przez producenta		
Grube zanieczyszczenia lekkie według PN-EN 1744-1 p. 14.2, kategoria nie wyższa niż:	$m_{LPC0,1}$		
Rozpad krzemianu dwuwapniowego w kruszywie z żużla wielkopieczowego chłodzonego powietrzem według PN-EN 1744-1, p. 19.1:	wymagana odporność		
Rozpad związków żelaza w kruszywie z żużla wielkopieczowego chłodzonego powietrzem według PN-EN 1744-1, p. 19.2:	wymagana odporność		
Stalność objętości kruszywa z żużla stalowniczego według PN-EN 1744-1, p. 19.3; kategoria nie wyższa niż:	$V_{3,5}$		

^{a)} D/d < 4

Kruszywa grube, które nie spełniają wymaganej kategorii wobec odporności na polerowanie (PSV), mogą być stosowane, jeśli są używane w mieszance kruszyw (grubych), która obliczeniowo osiąga podaną wartość wymaganej kategorii. Obliczona wartość (PSV) mieszanki kruszywa grubego jest średnią ważoną wynikającą z wagowego udziału każdego z rodzajów kruszyw grubych przewidzianych do zastosowania w mieszance mineralno – asfaltowej oraz kategorii odporności na polerowanie każdego z tych kruszyw. Można mieszać tylko kruszywa grube kategorii PSV₄₄ i wyższej.

MATERIAŁY PRZETARGOWE

do projektu remontu wiaduktu w ciągu drogi krajowej nr 11w km 369+867 nad linią PKP w m. Pleszew

Tablica 6. Wymagania wobec kruszywa łamanego drobnego dla warstwy ścieralnej

Właściwości kruszywa	Wymagania w zależności od kategorii ruchu		
	KR1÷KR2	KR3÷KR4	KR5÷KR7
Uziarnienie według PN-EN 933-1, wymagana kategoria:	G_F85		
Tolerancja uziarnienia; odchylenie nie większe niż według kategorii:	$G_{TC}NR$	$G_{TC}20$	$G_{TC}30$
Zawartość pyłów według PN-EN 933-1, kategoria nie wyższa niż:	f_{16}		
Jakość pyłów według PN-EN 933-9; kategoria nie wyższa niż:	MB_F10		
Kanciastość kruszywa drobnego według PN-EN 933-6, rozdz. 8, kategoria nie niższa niż:	E_{cs} Deklarowana	$E_{cs}30$	$E_{cs}30$
Gęstość ziaren według PN-EN 1097-6, rozdz. 7, 8 lub 9	deklarowana przez producenta		
Nasiąkliwość według PN-EN 1097-6, rozdz. 7, 8 lub 9	deklarowana przez producenta		
Grube zanieczyszczenia lekkie, według PN-EN 1744-1, p. 14.2, kategoria nie wyższa niż:	$m_{LPC}0,1$		

Tablica 7. Wymagania wobec wypełniacza dla warstwy ścieralnej

Właściwości wypełniacza	Wymagania w zależności od kategorii ruchu		
	KR1÷KR2	KR3÷KR4	KR5÷KR7
Uziarnienie według PN-EN 933-10:	zgodne z tablicą 24 w PN-EN 13043		
Jakość pyłów według PN-EN 933-9, kategoria nie wyższa niż:	MB_F10		
Zawartość wody według PN-EN 1097-5, nie wyższa niż:	1 %(m/m)		
Gęstość ziaren według PN-EN 1097-7	deklarowana przez producenta		
Wolne przestrzenie w suchym zagęszczonym wypełniaczu według PN-EN 1097-4, wymagana kategoria:	$V_{28/45}$		
Przyrost temperatury mięknięcia według PN-EN 13179-1, wymagana kategoria:	$\Delta_{R\&B}8/25$		
Rozpuszczalność w wodzie według PN-EN 1744-1, kategoria nie wyższa niż:	WS_{10}		
Zawartość $CaCO_3$ w wypełniaczu wapiennym według PN-EN 196-2, kategoria nie niższa niż:	CC_{70}		
Zawartość wodorotlenku wapnia w wypełniaczu mieszanym, wymagana kategoria:	$K_a 20$		
„Liczba asfaltowa” według PN-EN 13179-2, wymagana kategoria:	BN Deklarowana		

W celu uzyskania trwałej szorstkości warstwy ścieralnej, należy stosować grysy o dużej odporności na polerowanie. Nie zaleca się stosować grysów wapiennych i dolomitowych.

2.4. Kruszywo do uszorstnienia

W celu zwiększenia współczynnika tarcia wykonanej warstwy ścieralnej, w początkowym okresie jej użytkowania, należy gorącą warstwę posypać kruszywem mineralnym naturalnym lub sztucznym uzyskanym z przekruszenia, o wymiarze 2/4 lub 2/5 mm i dokładnie przywałować

Kruszywa do uszorstnienia o wymiarze 2/4 lub 2/5 mm powinny spełniać wymagania podane w tablicy 8

MATERIAŁY PRZETARGOWE

do projektu remontu wiaduktu w ciągu drogi krajowej nr 11w km 369+867 nad linią PKP w m. Pleszew

Tablica 8. Wymagania wobec kruszywa do uszorstnienia warstwy ścieralnej

Punkt WT-2 2016 Część II p. 7.1.2.	Właściwości kruszywa	Wymagania wobec kruszyw w zależności od kategorii ruchu
		2/4 lub 2/5 oraz nie norm. 1/3
1.	Uziarnienie wg PN-EN 933-1:	$G_{C90/10}$
2.	Zawartość pyłu wg PN-EN 933-1; kategoria nie wyższa niż:	f_1
4.1.10.	Kanciastość kruszywa drobnego wg PN-EN 933-6; rozdział 8, kategoria nie niższa niż	E_{cs} Deklarowana
3.	Procentowa zawartość ziaren o powierzchni przekruszonej i łamanej	$C_{100/0}$

*Kruszywo grube 2/4 i 2/5 nie należy stosować do SMA o uziarnieniu $D < 11$

Nie dopuszcza się stosowania kruszywa wyprodukowanego z naturalnie rozdrobnionego surowca skalnego (kruszywa polodowcowe), wapiennego i dolomitowego.

2.5. Stabilizator mastyksu

Jako stabilizator mastyksu w mieszance SMA należy stosować włókna celulozowe, dopuszczone do stosowania w mieszankach SMA Aprobatą Techniczną IBDiM.

Zastosowanie dodatków powinno wynikać ze specyfikacji materiałowych opartych na potwierdzonych pozytywnych zastosowaniach w nawierzchniach asfaltowych.

2.6. Środek adhezyjny

Należy stosować ciekły środek adhezyjny do asfaltu, nie zawierający rozpuszczalnika, tak aby dla konkretnej pary kruszywo-lepiszcze wartość przyczepności określona według PN-EN 12697-11, metoda A po 6h obracania wynosiła co najmniej 80%.

Środek powinien być termostabilny o odporności cieplnej (w asfalcie) ok. 180°C.

Zastosowanie dodatków powinno wynikać ze specyfikacji materiałowych opartych na potwierdzonych pozytywnych zastosowaniach w nawierzchniach asfaltowych.

2.7. Materiały do uszczelnienia połączeń i krawędzi

Do uszczelnienia połączeń technologicznych (tj. złączy podłużnych i poprzecznych z tego samego materiału wykonywanego w różnym czasie oraz spoin stanowiących połączenia różnych materiałów lub połączenie warstwy asfaltowej z urządzeniami obcymi w nawierzchni lub ją ograniczającymi, należy stosować:

- materiały termoplastyczne, jak taśmy topikowe bitumiczne np: bitumiczno-elastomerowe lub asfaltowo-polimerowe rozkładane ręcznie

Grubość materiału termoplastycznego do spoiny powinna wynosić:

- nie mniej niż 10 mm przy grubości warstwy technologicznej do 2,5 cm,
- nie mniej niż 15 mm przy grubości warstwy technologicznej większej niż 2,5 cm.

Składowanie materiałów termoplastycznych jest dozwolone tylko w oryginalnych opakowaniach producenta, w warunkach określonych w aprobacie technicznej.

MATERIAŁY PRZETARGOWE

do projektu remontu wiaduktu w ciągu drogi krajowej nr 11w km 369+867 nad linią PKP w m. Pleszew

2.8. Materiały do złączenia warstw konstrukcji

Do złączania warstw konstrukcji nawierzchni (warstwa wiążąca z warstwą ścierną) należy stosować kationowe emulsje asfaltowe lub kationowe emulsje modyfikowane polimerami według PN-EN 13808: Emulsje powinny odpowiadać wymaganiom określonym w Załączniku krajowym NA PN-EN 13808:2013. Rodzaj użytej emulsji powinien być dostosowany do rodzaju złączanych warstw.

Kationowe emulsje asfaltowe modyfikowane polimerami (asfalt 70/100 modyfikowany polimerem lub lateksem butadienowo-styrenowym SBR) stosuje się tylko pod cienkie warstwy asfaltowe na gorąco.

Emulsję asfaltową można składować w opakowaniach transportowych lub w stacjonarnych zbiornikach pionowych z nalewaniem od dna. Nie należy nalewać emulsji do opakowań i zbiorników zanieczyszczonych materiałami mineralnymi.

2.9. Siatka zbrojeniowa

Do wykonania robót należy zastosować wyrób złożony z siatki szklanej i węglowej wstępnie powlekanej warstwą polimeroasfaltu. Szczegółowe wymagania dotyczące siatki podano w tablicy 7.

Tablica 7. Wymagania dotyczące siatki zbrojeniowej

Parametr	Wartość
Materiał	włókno szklane i węglowe
Wytrzymałość na rozciąganie [kN/m] wszerz wzdłuż	min. 200 min. 120

Siatka powinna być produkowana zgodnie z wymaganiami określonymi w normie jakościowej ISO 9002 (EN 29002). Siatka musi posiadać aprobatę techniczną IBDiM.

2.10. Dostawy wyrobów

Za dostawy materiałów odpowiedzialny jest Wykonawca robót zgodnie z ustaleniami określonymi w ST D.00.00.00 „Wymagania ogólne”.

Do obowiązku Wykonawcy należy takie zorganizowanie dostaw materiałów do wytwarzania mieszanki SMA, aby zapewnić nieprzerwaną pracę otaczarki w trakcie wykonywania dziennej działki roboczej.

2.11. Składowanie wyrobów

2.11.1. Składowanie kruszywa

Składowanie kruszywa powinno odbywać się w warunkach zabezpieczających je przed zanieczyszczeniem i zmieszaniem z innymi rodzajami lub frakcjami kruszywa.

Podłoże składowiska musi być równe, utwardzone i odwodnione. Składowanie wypełniacza powinno się odbywać w silosach wyposażonych w urządzenia do aeracji.

MATERIAŁY PRZETARGOWE

do projektu remontu wiaduktu w ciągu drogi krajowej nr 11w km 369+867 nad linią PKP w m. Pleszew

2.11.2. Składowanie wypełniacza

Wypełniacz należy składować w silosach wyposażonych w urządzenia do aeracji.

2.11.3. Składowanie asfaltu

Składowanie asfaltu drogowego powinno się odbywać w zbiornikach, wykluczających zanieczyszczenie asfaltu i wyposażonych w system grzewczy pośredni (bez kontaktu asfaltu z przewodami grzewczymi). Zbiornik roboczy otaczarki powinien być izolowany termicznie, posiadać automatyczny system grzewczy z tolerancją $\pm 5^{\circ}\text{C}$ oraz układ cyrkulacji asfaltu.

2.11.4. Składowanie asfaltu modyfikowanego

Asfalt powinien być składowany w zbiornikach, których konstrukcja i użyte do ich wykonania materiały wykluczają możliwość zanieczyszczenia asfaltu. Zbiorniki powinny być wyposażone w automatyczne urządzenia grzewcze - olejowe, parowe lub elektryczne. Nie dopuszcza się ogrzewania asfaltu otwartym ogniem.

Zbiornik roboczy otaczarki powinien być izolowany termicznie, posiadać automatyczny system grzewczy zdolny do utrzymania zadanej temperatury z tolerancją $\pm 5^{\circ}\text{C}$ oraz posiadać układ cyrkulacji asfaltu. Wylot rury powrotnej powinien znajdować się w zbiorniku poniżej zwierciadła gorącego asfaltu.

Polimeroasfalt powinien być magazynowany w zbiorniku wyposażonym w system grzewczy pośredni z termostatem kontrolującym temperaturę z dokładnością $\pm 5^{\circ}\text{C}$. Zaleca się wyposażenie zbiornika w mieszadło. Zaleca się bezpośrednie zużycie polimeroasfaltu po dostarczeniu. Należy unikać wielokrotnego rozgrzewania i chłodzenia polimeroasfaltu w okresie jego stosowania oraz unikać niekontrolowanego mieszania polimeroasfaltów różnego rodzaju i klasy oraz z asfaltem zwykłym.

Ponadto powinny być przestrzegane warunki składowania podane w Aprobacie Technicznej i przez producenta.

2.11.5. Składowanie środka adhezyjnego

Środek adhezyjny, dostarczany przez producenta w szczelnie zamkniętych i oznakowanych oryginalnych opakowaniach, należy przechowywać w tych opakowaniach w miejscu osłoniętym przed promieniowaniem słonecznym, w temperaturze nie wyższej niż 40°C . Środek adhezyjny będzie zmagazynowany w ilości zapewniającej ciągłość produkcji SMA.

2.11.6. Składowanie stabilizatora mastyksu

Składowanie stabilizatora mastyksu jest dozwolone tylko w oryginalnych opakowaniach producenta lub w odpowiednich do tego celu przystosowanych zbiornikach, zgodnie z warunkami podanymi w Aprobacie Technicznej i przez producenta.

3. SPRZĘT

3.1. Ogólne wymagania dotyczące sprzętu

Ogólne wymagania dotyczące sprzętu podano w ST D-M.00.00.00 „Wymagania ogólne” [1] pkt 3.

3.2. Sprzęt stosowany do wykonania robót

Wykonawca przystępujący do wykonania warstwy nawierzchni z mieszanek mineralno-asfaltowych powinien dysponować następującym sprzętem:

- Wytwórnia (otaczarka) o mieszaniu cyklicznym do wytwarzania mieszanek mineralno-asfaltowych, z automatycznym sterowaniem produkcją i z możliwością dozowania dodatków adhezyjnych i stabilizatora mastyksu. Wytwórnia mas bitumicznych, z której będzie dostarczana mieszanka (również zakupiona) powinna być zlokalizowana w technologicznie uzasadnionej odległości tj. czas transportu od chwili zakończenia załadunku samochodu na wytwórni do rozpoczęcia wbudowania mieszanki nie przekracza 2 godzin z jednoczesnym spełnieniem warunków dotyczących zachowania wymaganej temperatury oraz cech jakościowych mieszanki.
- Układarką do mieszanek mineralno-asfaltowych typu zagęszczanego, z elektronicznym sterowaniem według projektowanej niwelety, projektowanych pochyłości poprzecznych i równością układanej warstwy i z możliwością ułożenia nawierzchni maksymalnie dwoma przejściami na całej przewidzianej szerokości tj. z jednym złączem podłużnym
- Układarka winna być wyposażona w podgrzewaną deskę wibracyjną z możliwością regulacji częstotliwości i amplitudy drgań,
- Rozsypywarką kruszywa,
- Skrapiarką,
- Walcami stalowymi gładkimi: lekkim, średnim i ciężkim.
- Szczotką mechaniczną i/lub innym urządzeniem czyszczącym.
- Samochodami samowyładowczymi z przykryciem brezentowym lub termosami do przewozu mieszanek mineralno-asfaltowych.

4. TRANSPORT

4.1. Ogólne wymagania dotyczące transportu

Ogólne wymagania dotyczące transportu podano w ST D-M.00.00.00 „Wymagania ogólne” [1] pkt 4.

Mieszankę mineralno-asfaltową należy przewozić pojazdami samowyładowczymi z przykryciem w czasie transportu i podczas oczekiwania na rozładunek (w celu zabezpieczenia przed ostygnięciem i dopływem powietrza). Min. ładowność 15 Mg.

Czas transportu od załadunku i rozładunku powinien zapewnić utrzymanie temperatury MMA w wymaganym przedziale z jednoczesnym zachowaniem wymaganych właściwości.

Powierzchnie pojemników używanych do transportu mieszanki powinny być czyste, a do zwilżania tych powierzchni można używać tylko środki antyadhezyjne nie wpływające szkodliwie na mieszankę.

Zaleca się stosowanie samochodów termosów z podwójnymi ścianami skrzyni wyposażonej w system grzewczy.

4.2. Transport kruszywa

Kruszywo można przewozić dowolnymi środkami transportu w warunkach zabezpieczających je przed zanieczyszczeniem i zmieszaniem z innymi rodzajami lub frakcjami kruszywa.

4.3. Transport wypełniacza

Wypełniacz luzem należy przewozić w odpowiednich cysternach przystosowanych do transportu materiałów sypkich, umożliwiających rozładunek pneumatyczny.

W czasie przeładunku oraz transportu wypełniacz należy chronić przed zawilgoceniem, zbrzyleniem i zanieczyszczeniem.

4.4. Transport asfaltu modyfikowanego

Asfalt należy przewozić w stanie płynnym w izolowanych termicznie cysternach samochodowych zaopatrzonych w urządzenia umożliwiające pośrednie ogrzewanie oraz w zawory spustowe, z zachowaniem warunków transportu podanych w Aprobacie Technicznej i przez producenta.

4.5. Transport stabilizatora mastyksu

Włókna celulozowe należy transportować wyłącznie w opakowaniach fabrycznych lub autocysternach przystosowanych do ich transportu. Włókna nie mogą być przewożone odkrytymi środkami transportu.

5. WYKONANIE ROBÓT

5.1. Ogólne zasady wykonania robót

Ogólne zasady wykonania robót podano w ST D-M.00.00.00 „Wymagania ogólne” [1] pkt 5.

Wydajność wytwórni (otaczarki), liczba i wydajność środków transportu, wydajność rozkładarek oraz liczba i rodzaj walców powinny być tak dobrane, aby zapewniały ciągłość procesu wbudowywania mieszanki mineralno-asfaltowej w ciągu całego dnia roboczego.

5.2. Projektowanie i wytwarzanie mieszanki SMA

Przed przystąpieniem do robót w terminie nie krótszym niż 3 tygodnie przed rozpoczęciem robót (uzgodnionym z Inżynierem), Wykonawca dostarczy do laboratorium nie należącym do Wykonawcy robót ani podwykonawcy zaakceptowanym przez Inżyniera lub Inwestora w celu weryfikacji docelowy skład mieszanki SMA (receptę) oraz sprawozdanie z badania typu i próbki składników pobrane w obecności Inżyniera. Po pozytywnym wyniku weryfikacji recepta będzie akceptowana przez Inżyniera. Zabrania się rozpoczęcia robót bez aktualnej i zatwierdzonej przez Inżyniera recepty.

Projektowanie mieszanki SMA polega na:

- doborze składników mieszanki mineralnej,
- doborze optymalnej ilości asfaltu,
- doborze stabilizatora mastyksu,

MATERIAŁY PRZETARGOWE

do projektu remontu wiaduktu w ciągu drogi krajowej nr 11w km 369+867 nad linią PKP w m. Pleszew

- doborze środka adhezyjnego,
- określeniu właściwości mieszanki SMA i porównaniu uzyskanych wyników z wymaganiami podanymi w niniejszej ST.

Krzywa uziarnienia zaprojektowanej mieszanki mineralnej powinna mieścić się w polu wymaganym zapisanym w tabelicy 9, a orientacyjna zawartość środka stabilizującego oraz zawartość asfaltu mieścić się w przedziale z tej tabelicy.

Tablica 9. Uziarnienie mieszanki mineralnej, zawartość lepiszcza oraz środka stabilizującego mieszankę SMA do warstwy ścieralnej

Właściwość	Przesiew, [% (m/m)]					
	SMA 5 KR1÷4		SMA 8 KR1÷7		SMA 11 KR3÷7	
Wymiar sita #, [mm]	od	do	od	do	od	do
16	-	-	-	-	100	-
11,2	-	-	100	-	90	100
8	100	-	90	100	50	65
5,6	90	100	35	60	35	45
2	30	40	20	30	20	30
0,125	10	19	9	17	9	17
0,063	7	12	7	12	8	12
Zawartość środka stabilizującego, [% (m/m)]	0,3	1,5	0,3	1,5	0,3	1,5
Zawartość lepiszcza, wzór (2)	$B_{\min 7,2}$		$B_{\min 7,2}$		$B_{\min 6,6}$	

Minimalna zawartość asfaltu B_{\min} jest to taka zawartość asfaltu całkowitego, która dodana do optymalnej mieszanki kruszywa pozwala na osiągnięcie projektowanych właściwości mieszanki mineralno-asfaltowej. Jeżeli stosowana mieszanka mineralna ma inną gęstość (ρ_a) niż $2,650 \text{ Mg/m}^3$ - to do wyznaczenia minimalnej zawartości lepiszcza podaną wartość B_{\min} należy pomnożyć przez współczynnik α według równania:

$$\alpha = \frac{2,650}{\rho_a} \quad (4)$$

ρ_a - gęstość mieszanki mineralnej

Zawartość asfaltu w mieszance mineralno-asfaltowej w badaniu typu:

I. Walidacja laboratoryjna - wejściowy skład mieszanki mineralno-asfaltowej

Asfalt całkowity B , to asfalt dodany B_z do mieszanki w laboratorium z ewentualnym doliczeniem asfaltu z granulatu. Łączna ilość asfaltu dodanego i pochodzącego z granulatu nie może być mniejsza od wartości wymaganej do projektowania jako B_{\min} , według tabeli 5 (wg WT-2 2014 - część I), skorygowana o gęstość kruszywa.

$$B \geq B_{\min} \times \text{współczynnik } \alpha \text{ [%]}$$

Asfalt zadozowany B_z , to asfalt dodany do mieszanki w laboratorium.

Asfalt nierozpuszczalny B_n , jest teoretyczną procentową zawartością asfaltu uzyskaną metodą obliczeniową dla betonu asfaltowego lub mieszanki SMA według wzoru:

MATERIAŁY PRZETARGOWE

do projektu remontu wiaduktu w ciągu drogi krajowej nr 11w km 369+867 nad linią PKP w m. Pleszew

$$B_n = 0,014 \times F + 0,1 \text{ [%]}$$

gdzie:

F - zawartość ziaren mniejszych od 0,063 mm w zaprojektowanej mieszance mineralnej, [%] (m/m).

Wartość B_n należy podawać z dokładnością do 0,1%.

Asfalt rozpuszczalny S, to różnica pomiędzy asfaltem całkowitym B, a nierozpuszczalnym B_n

$$S = B - B_n \text{ [%]}$$

Jest to wartość referencyjna do oceny zawartości asfaltu w wyprodukowanej mm-a

II. Walidacja produkcji - wyjściowy skład mieszanki mineralno-asfaltowej

Asfalt całkowity B, to asfalt dodany B_z do mieszanki mineralnej na otaczarni z ewentualnym doliczeniem asfaltu z granulatu. Łączna ilość asfaltu dodanego i pochodzącego z granulatu nie może być mniejsza od wartości wymaganej do projektowania jako B_{min} według tabeli 5 (wg WT-2 2014 - część I), skorygowana o gęstość kruszywa.

$$B > B_{min} \times \text{współczynnik } \alpha \text{ [%]}$$

Asfalt zadozowany B_z , to asfalt dodany do mieszanki na otaczarni. Ustawienie dozowania asfaltu na wytwórni nie może być mniejsze niż B_z .

Asfalt nierozpuszczalny B_n , jest to procentowa zawartość asfaltu wynikająca z różnicy asfaltu całkowitego B i asfaltu rozpuszczalnego S. Zawartość asfaltu nierozpuszczalnego wynikająca z walidacji produkcji nie może być wyższa od wartości asfaltu nierozpuszczalnego ustalonego teoretycznie według poniższego wzoru

$$B_n = 0,014 \times F + 0,1 \text{ [%]}$$

gdzie:

F- zawartość wypełniacza mniejszych od 0,063 mm w zaprojektowanej mieszance mineralnej, [%] (m/m).

Wartość B_n należy podawać z dokładnością do 0,1%.

Asfalt rozpuszczalny S, to asfalt dodany do mieszanki na otaczarni. Ustawienie dozowania asfaltu na wytwórni nie może być mniejsze niż B_z .

$$S = B - B_n \text{ [%]}$$

Podawany jest on jako wynik średni z ekstrakcji podczas walidacji produkcji (kontrolne badania laboratoryjne). Kontrolne badania laboratoryjne należy wykonać podczas prób technologicznych w ilości nie mniejszej niż 8 oznaczeń dla mieszanki na podstawie tego samego badania typu.

Jest to wartość referencyjna do oceny zawartości asfaltu w wyprodukowanej mieszance mineralno – asfaltowej.

Zarówno w walidacji laboratoryjnej jak i w walidacji produkcji, w przypadku gdy do mieszanki mineralno-asfaltowej nie dodaje się granulatu lub innego składnika zawierającego asfalt, zawartość asfaltu całkowitego B równa jest zawartości asfaltu dodanego B_z .

MATERIAŁY PRZETARGOWE

do projektu remontu wiaduktu w ciągu drogi krajowej nr 11w km 369+867 nad linią PKP w m. Pleszew

W zagęszczaniu próbek laboratoryjnych mieszanek mineralno-asfaltowych zaleca się przyjmowanie następującej temperatury mieszanki w zależności od stosowanego asfaltu:

- **PMB 45/80-x** **145°C±5°C**

Próbki powinny spełniać wymagania podane w tablicy 10 lub 11

Tablica 10. Wymagane właściwości mieszanki SMA do warstwy ścieralnej, przy ruchu KR3 ÷ KR4

Właściwość	Warunki zagęszczenia wg PN-EN 13108-20	Metoda i warunki badania	SMA 8	SMA 11
Zawartość wolnych przestrzeni	C.1.2, ubijanie, 2 × 50 uderzeń	PN-EN 12697-8, p. 4	$V_{\min 1,5}$ $V_{\max 3,0}$	$V_{\min 1,5}$ $V_{\max 3,0}$
Odporność na deformacje trwałe ^{a), c)}	C.1.20, wałowanie, P_{98} - P_{100}	PN-EN 12697-22, metoda B w powietrzu, PN-EN 13108-20, D.1.6, 60°C, 10 000 cykli	WTS_{AIR015} PRD_{AIR} Deklarowane nie więcej niż 9,0	WTS_{AIR015} PRD_{AIR} Deklarowane nie więcej niż 9,0
Odporność na działanie wody	C.1.1, ubijanie, 2 × 35 uderzeń	PN-EN 12697-12, przechowywanie w 40°C z jednym cyklem zamrażania ^{b)} , badanie w 25°C	$ITSR_{90}$	$ITSR_{90}$
Splywność lepiska	-	PN-EN 12697-18, p. 5	$D_{0,3}$	$D_{0,3}$
^{a)} Grubość płyty: SMA8 40 mm, SMA11 40 mm				
^{b)} Ujednoliconą procedurę badania odporności na działanie wody z jednym cyklem zamrażania podano w załączniku 1 WT-2 2014 – część I				
^{c)} Procedurę kondycjonowania krótkoterminowego mma przed zagęszczeniem próbek do badań odporności na deformacje trwałe podano w Załączniku 2 WT-2 2014 – część I				

Tablica 11. Wymagane właściwości mieszanki SMA do warstwy ścieralnej, przy ruchu KR5 ÷ KR7

Właściwość	Warunki zagęszczenia wg PN-EN 13108-20	Metoda i warunki badania	SMA 8	SMA 11
Zawartość wolnych przestrzeni	C.1.2, ubijanie, 2 × 50 uderzeń	PN-EN 12697-8, p. 4	$V_{\min 2,0}$ $V_{\max 3,5}$	$V_{\min 2,0}$ $V_{\max 3,5}$
Odporność na deformacje trwałe ^{a), c)}	C.1.20, wałowanie, P_{98} - P_{100}	PN-EN 12697-22, metoda B w powietrzu, PN-EN 13108-20, D.1.6, 60°C, 10 000 cykli	WTS_{AIR015} PRD_{AIR} Deklarowane nie więcej niż 7,0	WTS_{AIR015} PRD_{AIR} Deklarowane nie więcej niż 7,0
Odporność na działanie wody	C.1.1, ubijanie, 2 × 35 uderzeń	PN-EN 12697-12, przechowywanie w 40°C z jednym cyklem zamrażania ^{b)} , badanie w 25°C	$ITSR_{90}$	$ITSR_{90}$
Splywność lepiska	-	PN-EN 12697-18, p. 5	$D_{0,3}$	$D_{0,3}$
^{a)} Grubość płyty: SMA8 40 mm, SMA11 40 mm				
^{b)} Ujednoliconą procedurę badania odporności na działanie wody z jednym cyklem zamrażania podano w załączniku 1				
^{c)} Procedurę kondycjonowania krótkoterminowego mma przed zagęszczeniem próbek do badań odporności na deformacje trwałe podano w Załączniku 2 WT-2 2014 – część I				

MATERIAŁY PRZETARGOWE

do projektu remontu wiaduktu w ciągu drogi krajowej nr 11w km 369+867 nad linią PKP w m. Pleszew

5.2.1. Wytwarzanie mieszanek

Mieszankę SMA należy produkować w wytwórni mieszanek mineralno-asfaltowych przestrzegając zasad jakie obowiązują przy wytwarzaniu betonu asfaltowego z uwzględnieniem następujących zaleceń:

- poszczególne składniki powinny być dozowane w ilościach przewidzianych receptą,
- proces suszenia i podgrzewania składników powinien być dostosowany do temperatury otoczenia, wilgotności kruszywa oraz odległości transportu mieszanki,
- temperatura polimeroasfaltu w zbiorniku roboczym oraz wytwarzanej mieszanki powinno być zgodna z niniejszą ST,
- mieszanki SMA nie można produkować na zapas, magazynowanie i przechowywanie grozi rozsegregowaniem,

Czas mieszania powinien być stały, zgodny z receptą dla stosowanego stabilizatora.

Proces mieszania składników mieszanki SMA obejmuje następujące fazy:

- dozowanie na sucho mieszanki mineralnej z dodatkiem stabilizatora 5÷15 s,
- dozowanie lepiszcza ok. 20 s,
- mieszanie mieszanki mineralno-bitumicznej z dodatkami 5÷10 s.

Środek adhezyjny powinien być dozowany do asfaltu w sposób i w ilościach określonych w receptce. Stabilizator powinien być dozowany do mieszalnika równocześnie z gorącym grysem.

Tolerancje dozowania składników mogą wynosić: jedna działka elementarna wagi, względnie przepływomierza, lecz nie więcej niż $\pm 2\%$ w stosunku do masy składnika i winny zapewnić odchylenia składu mniejszą od dopuszczalnych wg tabeli A1 PN-EN 13108-21 dla metody pojedynczych wyników..

Asfalt powinien być ogrzewany w sposób pośredni w zbiorniku, z układem termostatowania, zapewniającym utrzymanie stałej temperatury $\leq 180^{\circ}\text{C}$.

Kruszywo powinno być wysuszone i tak podgrzane, aby mieszanka mineralna po dodaniu wypełniacza uzyskała właściwą temperaturę do otoczenia lepiszczem asfaltowym. Maksymalna temperatura gorącego kruszywa nie powinna być wyższa o więcej niż 30°C od maksymalnej temperatury mieszanki SMA.

Tablica 12. Najwyższa i najniższa temperatura mieszanki SMA

Lepiszczce asfaltowe	Temperatura mieszanki [$^{\circ}\text{C}$]
PMB 45/80-55	wg wskazań producenta
PMB 45/80-65	wg wskazań producenta
PMB 65/105-60	wg wskazań producenta

5.3. Przygotowanie podłoża

Podłoże powinno mieć odpowiedni profil, powierzchnia powinna być sucha i dokładnie oczyszczona z wszelkiego rodzaju zanieczyszczeń (kurzu, błota, piasku, rozlanego paliwa itp.).

MATERIAŁY PRZETARGOWE

do projektu remontu wiaduktu w ciągu drogi krajowej nr 11w km 369+867 nad linią PKP w m. Pleszew

Nierówności podłoża pod warstwę ścieralną nie powinny być większe od wymaganych dla warstwy wiążącej wg ST D.05.03.05a.

W wypadku podłoża z nowo wykonanej warstwy asfaltowej, do oceny nierówności należy przyjąć dane z pomiaru równości tej warstwy wykonanego metodą z wykorzystaniem łąty 4-metrowej i klina lub metody równoważnej przy użyciu łąty i klina, mierząc wysokość prześwitu w połowie długości łąty. Pomiar wykonuje się nie rzadziej niż co 10 m. Wymagana równość podłużna jest określona w rozporządzeniu dotyczącym warunków technicznych, jakim powinny odpowiadać drogi publiczne.

W wypadku podłoża z warstwy starej nawierzchni, nierówności nie powinny przekraczać wartości podanych w tabelicy 13.

Tablica 13. Maksymalne nierówności podłoża z warstwy starej nawierzchni pod warstwy asfaltowe (pomiar łątą 4-metrową lub równoważną metodą)

Klasa drogi	Element nawierzchni	Maksymalna nierówność podłoża pod warstwę ścieralną [mm]
GP	Pasy: ruchu, jezdnie łącznic, utwardzone pobocza awaryjne, dodatkowe, włączania i wyłączania	6
	jezdnie MOP,	9
G, Z	Pasy: ruchu zasadnicze, dodatkowe, włączania i wyłączania, postojowe, jezdnie łącznic, utwardzone pobocza	9
L, D, place parkingi	Wszystkie pasy ruchu i powierzchnie przeznaczone do ruchu i postoju pojazdów	12

Przed rozłożeniem mieszanki SMA, podłoże należy skropić emulsją asfaltową szybko rozpadową wg ST D.04.03.01.

Powierzchnie styku krawężników, włazów, wpustów itp. urządzeń z SMA powinny być pokryte taśmą bitumiczną zaakceptowaną przez Inżyniera.

5.4. Warunki przystąpienia do robót

Warstwa nawierzchni z mieszanki SMA może być układana, gdy temperatura otoczenia jest nie niższa od +5°C. Nie dopuszcza się układania mieszanki SMA na wilgotnym podłożu, podczas opadów atmosferycznych oraz silnego wiatru ($v > 16$ m/s).

5.5. Odcinek próbny

Z uwagi na niewielki zakres robót nawierzchniowych Wykonawca może odstąpić od wykonywania odcinka próbnego. Jednakże w przypadku nie uzyskania wymaganych parametrów ułożonej nawierzchni wszelkie konsekwencje dotyczące usunięcia wad i nieprawidłowości ponosi Wykonawca.

Jeżeli Inżynier uzna za konieczne wykonanie odcinka próbnego to co najmniej 3 dni przed rozpoczęciem robót, Wykonawca wykona odcinek próbny w celu:

- stwierdzenia, czy użyty sprzęt jest właściwy,
- określenia grubości warstwy mieszanki mineralno-asfaltowej przed zagęszczeniem, koniecznej do uzyskania wymaganej w Dokumentacji Projektowej grubości warstwy,

MATERIAŁY PRZETARGOWE

do projektu remontu wiaduktu w ciągu drogi krajowej nr 11w km 369+867 nad linią PKP w m. Pleszew

- określenia potrzebnej ilości przejść walców do uzyskania prawidłowego zagęszczenia warstwy,
- właściwości mieszanki.

Do takiej próby Wykonawca użyje takich samych materiałów oraz sprzętu, jakie będą stosowane do wykonania warstwy.

Odcinek próbny powinien być zlokalizowany w miejscu i o długości uzgodnionej z Inżynierem.

W przypadku nieprawidłowych parametrów warstwy ścieralnej i nie zatwierdzeniu przez Inżyniera odcinka próbnego, Wykonawca ma obowiązek usunąć odcinek próbny warstwy ścieralnej (jeżeli był wykonywany w obrębie Kontraktu) na własny koszt.

5.6. Połączenie międzywarstwowe

Podłoże powinno być skropione lepiszczem. Ma to na celu zwiększenie połączenia między warstwami konstrukcyjnymi oraz zabezpieczenie przed wnikaniem i zaleganiem wody między warstwami.

Skropienie lepiszczem podłoża (np. z warstwy wiążącej asfaltowej), przed ułożeniem warstwy z mieszanki SMA, powinno być wykonane w ilości podanej w przeliczeniu na pozostałe lepiszcze, tj. $0,1 \div 0,3 \text{ kg/m}^2$, przy czym:

- zaleca się stosować emulsję modyfikowaną polimerem,
- ilość emulsji należy dobrać z uwzględnieniem stanu podłoża oraz porowatości mieszanki SMA; jeśli mieszanka ma większą zawartość wolnych przestrzeni, to należy użyć większą ilość lepiszcza do skropienia, które po ułożeniu warstwy ścieralnej uszczelni ją.

Skrapianie podłoża należy wykonywać równomiernie stosując rampy do skrapiania, np. skraparki do lepiszczy asfaltowych. Dopuszcza się skrapianie ręczne laną w miejscach trudno dostępnych (np. ścieki uliczne) oraz przy urządzeniach usytuowanych w nawierzchni lub ją ograniczających. W razie potrzeby urządzenia te należy zabezpieczyć przed zabrudzeniem. Skropione podłoże należy wyłączyć z ruchu publicznego przez zmianę organizacji ruchu.

W wypadku stosowania emulsji asfaltowej podłoże powinno być skropione 0,5 h przed układaniem warstwy SMA w celu odparowania wody.

Czas ten nie dotyczy skrapiania rampą zamontowaną na rozkładarce.

Uzyskanie wymaganej trwałości nawierzchni uzależnione jest od zapewnienia właściwego połączenia międzywarstwowego i współpracy warstw w przenoszeniu obciążenia ruchem. W związku z powyższym wymagane są badania wytrzymałości na ścinanie połączeń między warstwami asfaltowymi.

Wytrzymałość na ścinanie wykonanego połączenia międzywarstwowego nie może być niższa niż:

- 1,0 MPa – dla połączeń warstwa ścieralna/wiążąca

Badanie połączenia międzywarstwowego próbek laboratoryjnych oraz z nawierzchni asfaltowej wykonać zgodnie z Instrukcją Laboratoryjnego Badania Szczepności

Międzywarstwowej Warstw Asfaltowych wg metody Leutnera opracowanej przez Politechnikę Gdańską z dnia 31.08.2014.

5.7. Układanie i zagęszczanie mieszanki SMA

Mieszanka SMA powinna być wbudowywana układarką wyposażoną w układ z automatycznym sterowaniem grubości warstwy i utrzymywania niwelety zgodnie z dokumentacją projektową. Elementy układarki rozkładające i dogęszczające powinny być podgrzane przed rozpoczęciem robót. Układarka winna się poruszać z jednostajną prędkością bez zatrzymywania w ciągu całego dnia roboczego. W miejscach niedostępnych dla sprzętu dopuszcza się wbudowywanie ręczne.

Temperatura mieszanki wbudowywanej nie powinna być niższa od minimalnej temperatury mieszanki podanej w pkt 5.2.1.

Zagęszczanie mieszanki powinno odbywać się bezzwłocznie, zgodnie ze schematem przejść walca ustalonym przez Wykonawcę i zaakceptowanym przez Inżyniera.

Zagęszczanie rozłożonej mieszanki SMA należy wykonywać walcami stalowymi gładkimi, spełniającymi wymagania podane w pkt. 3 niniejszej ST.

Zagęszczenie należy rozpocząć od krawędzi nawierzchni ku środkowi. Wskaźnik zagęszczenia ułożonej warstwy powinien być $\geq 98,0\%$.

Złącza w nawierzchni powinny być wykonane w linii prostej, równoległe lub prostopadłe do osi drogi

W celu poprawy szorstkości powykonawczej warstwę należy posypać kruszywem 2/4 mm, w ilości od 0,5 do 1,5 kg/m² na gorącą mieszankę SMA bezpośrednio po ułożeniu i przywałować.

Złącze robocze powinno być równo obcięte i powierzchnia obciętej krawędzi powinna być posmarowana asfaltem. Złącza robocze w konstrukcji wielowarstwowej powinny być przesunięte względem siebie co najmniej 15 cm. Do uszczelnienia szwów nawierzchni oraz styków nawierzchni z krawężnikiem należy użyć taśmy bitumicznej.

Za zgodą Inżyniera, nawierzchnię można oddać do ruchu zaraz po jej ochłodzeniu do temperatury otoczenia.

Temperatura otoczenia w ciągu doby nie powinna być niższa od temperatury podanej w tablicy 14. Temperatura otoczenia może być niższa w wypadku stosowania ogrzewania podłoża. Nie dopuszcza się układania mieszanki SMA podczas silnego wiatru ($V > 16$ m/s).

W wypadku stosowania mieszanek mineralno-asfaltowych z dodatkiem obniżającym temperaturę mieszania i wbudowania należy indywidualnie określić wymagane warunki otoczenia.

Tablica 14. Minimalna temperatura otoczenia podczas wykonywania warstw asfaltowych

Rodzaj robót	Minimalna temperatura otoczenia [°C]	
	przed przystąpieniem do robót	w czasie robót
Warstwa ścieralna o grubości ≥ 3 cm	0+5	pow. +5
Warstwa ścieralna o grubości < 3 cm	+5	+10

MATERIAŁY PRZETARGOWE

do projektu remontu wiaduktu w ciągu drogi krajowej nr 11w km 369+867 nad linią PKP w m. Pleszew

Właściwości wykonanej warstwy powinny spełniać warunki podane w tablicy 15.

Tablica 15. Właściwości warstwy SMA

Typ i wymiar mieszanki	Projektowana grubość warstwy technologicznej [cm]	Wskaźnik zagęszczenia [%]	Zawartość wolnych przestrzeni w warstwie [% (v/v)]
SMA 5	2,0 ÷ 4,0	≥ 97	2,0 ÷ 6,0
SMA 8	2,5 ÷ 5,0 4,0	≥ 98,0	2,0 ÷ 5,0
SMA 11	3,5 ÷ 5,0 4,0	≥ 98,0	2,0 ÷ 5,0

5.8. Połączenia technologiczne

5.8.1. Uwagi ogólne

Wśród połączeń technologicznych wyróżnia się:

- złącza podłużne i poprzeczne (połączenia tego samego materiału wykonywanego w różnym czasie),
- spoiny (połączenia różnych materiałów, np. asfaltu lanego i betonu asfaltowego oraz warstwy asfaltowej z urządzeniami obcymi w nawierzchni lub ją ograniczającymi).

Połączenia technologiczne powinny być jednorodne i szczelne.

Złącza podłużne nie należy umiejscawiać w śladach kół. Należy unikać umiejscawiania złączy w obszarze poziomego oznakowania jezdni.

Złącza podłużne między pasami kolejnych warstw technologicznych należy przesunąć względem siebie o co najmniej 15 cm w kierunku poprzecznym do osi jezdni.

Złącza poprzeczne między działkami roboczymi układanych pasów kolejnych warstw technologicznych należy przesunąć względem siebie o co najmniej 1 m w kierunku podłużnym do osi jezdni.

5.8.2. Złącza

Technologia rozkładania „gorące przy gorącym”

Do metody tej są używane rozkładarki pracujące obok siebie. Wydajności wstępного zagęszczania stołami rozkładarek muszą być do siebie dopasowane. Przyjęta technologia robót ma zapewnić prawidłowe i szczelne połączenie układanych pasów warstwy technologicznej. Zazwyczaj warunek ten zapewnia się przez zminimalizowanie odległości między rozkładarkami tak, aby odległość między układanymi pasami nie była większa niż długość rozkładarki oraz druga w kolejności rozkładarka nakładała mieszankę na pierwszy pas.

Technologia rozkładania „gorące przy zimnym”

Wcześniej wykonany pas warstw technologicznej powinien mieć wyprofilowaną krawędź, równomiernie zagęszczoną, bez pęknięć. Krawędź ta nie może być pionowa, lecz powinna być skośna. Przygotowanie krawędzi polega na odcięciu wąskiego pasa wzdłuż krawędzi cieplej warstwy.

Na krawędzi pasa warstw wiążącej i ścieralnej należy nanieść materiał do złączy według punktu 2.7., w ilości co najmniej 50 g na 1 cm grubości warstwy na 1 metr bieżący krawędzi.

Na krawędź pasa warstw wiążącej i ścieralnej nie należy nanosić lepiszczy używanych do połączenia międzywarstwowego.

W wypadku, gdy jeden z pasów warstwy technologicznej jest z asfaltu lanego, wówczas między układanymi pasami należy wykonać spoinę zamiast złącza.

Zakończenie działki roboczej

Zakończenie działki roboczej dotyczy wystąpienia przerw w układaniu pasa warstwy technologicznej na czas, po którym temperatura mieszanki mineralno-asfaltowej obniży się poza dopuszczalną granicę. W takim wypadku wykonywanie warstwy technologicznej z mieszanek wałowanych (nie dotyczy asfaltu lanego) należy poprzedzić usunięciem ułożonego wcześniej pasa o długości do 3 m. Należy usunąć fragment pasa na całej jego grubości. Na tak powstałą krawędź należy nanieść materiał do złączy według punktu 2.7., w ilości co najmniej 50 g na 1 cm grubości warstwy na 1 metr bieżący krawędzi.

5.8.3. Spoiny

Spoiny wykonywane są w wypadku wszelkich połączeń technologicznych warstwy z asfaltu lanego oraz w wypadku połączeń warstw wiążącej i ścieralnej z urządzeniami w nawierzchni lub ją ograniczającymi.

Spoiny wykonuje się z materiałów termoplastycznych (taśmy, pasty itp.), zgodnych z punktem 2. Grubość materiału termoplastycznego do spoiny powinna wynosić:

- nie mniej niż 10 mm przy grubości warstwy technologicznej do 2,5 cm,
- nie mniej niż 15 mm przy grubości warstwy technologicznej większej niż 2,5 cm.

5.9. Uszorstnienie warstwy SMA

Warstwa ścieralna z SMA powinna mieć jednorodną teksturę i strukturę, dostosowaną do przeznaczenia, np. ze względu na właściwości przeciwpoślizgowe, hałas toczenia kół lub względy estetyczne.

Do zwiększenia szorstkości warstwy ścieralnej konieczne może być jej uszorstnienie. Do warstw z mieszanki SMA o $D < 11$ mm zaleca się stosowanie posypki o wymiarze 2/4 mm. Do warstw z mieszanki SMA o $D \geq 11$ mm można stosować posypkę o wymiarze 2/4 lub 2/5 mm.

Na powierzchnię gorącej warstwy należy równomiernie nanieść posypkę odpowiednio wcześniej tak, aby została wgnieciona w warstwę przez walce. Nanoszenie posypki powinno odbywać się maszynowo, a jedynie w miejscach trudno dostępnych dopuszcza się wykonanie ręczne. Przy wyborze uziarnienia posypki należy wziąć pod uwagę wymagania ochrony przed hałasem. Jeżeli wymaga się zmniejszenia hałasu od kół pojazdów, należy stosować posypkę o drobniejszym uziarnieniu.

Zalecana ilość posypki do warstwy z mieszanki SMA:

- kruszywo o wymiarze 2/4 mm: od 0,5 do 1,5 kg/m²,
- kruszywo o wymiarze 2/5 mm: od 1,0 do 2,0 kg/m².

W uzasadnionych wypadkach można nie stosować uszorstnienia, na przykład w celu zmniejszenia hałaśliwości jezdni z mieszanek drobnoziarnistych na odcinkach obszarów zurbanizowanych.

5.8. Wbudowanie siatki zbrojeniowej

Siatkę można rozkładać zarówno ręcznie jak i maszynowo. Warstwę siatki należy układać na szerokości zgodnej z dokumentacją projektową.

Rozłożenie siatki może nastąpić dopiero po przeschnięciu warstwy skropienia, do takiego stopnia, aby była lekko klejąca się, ale nie przywierała.

Siatka zabezpieczona jest od spodu folią ochronną, którą należy usunąć podczas procesu rozkładania. W przypadku aplikacji ręcznej warstwę folii należy stopić gazowym palnikiem ręcznym; w przypadku rozkładania maszynowego warstwa ta jest topiona przez palniki zabudowane w urządzeniu rozkładającym. W przypadku rozkładania ręcznego należy docisnąć warstwę siatki poprzez przejazd walca ogumionego. W przypadku rozkładania maszynowego nie jest to wymagane. Nie jest wymagane dodatkowe kotwienie siatki zbrojeniowej do podłoża.

Siatkę należy układać „na zakład”. Dotyczy to zarówno połączeń podłużnych jak i poprzecznych. Szerokość zakładu ok. 10 cm.

Docinanie siatki na żądany wymiar zarówno w kierunku podłużnym jak i poprzecznym może się odbywać przy wykorzystaniu zarówno przyrządów ręcznych (nóż, nożyczki itp.) jak z wykorzystaniem mechanicznych urządzeń tnących (szlifierki kątowe itp.).

Po rozłożonej warstwie siatki przygotowanej do przykrycia warstwą bitumiczną nawierzchni może odbywać się ruch pojazdów używanych do układania tej warstwy.

6. KONTROLA JAKOŚCI ROBÓT

6.1. Ogólne zasady kontroli jakości robót

Ogólne zasady kontroli jakości robót podano w ST D-M.00.00.00 „Wymagania ogólne” [1] pkt 6.

6.2. Badania przed przystąpieniem do robót

Przed przystąpieniem do robót Wykonawca powinien:

- uzyskać wymagane dokumenty, dopuszczające wyroby budowlane do obrotu i powszechnego stosowania (stwierdzenie o oznakowaniu materiały znakiem CE, certyfikat zgodności, deklarację zgodności wraz z dołączonym certyfikatem Zakładowej kontroli produkcji, aprobatę techniczną, ew. badania materiałów wykonane przez dostawców)
- ew. wykonać własne badania właściwości materiałów przeznaczonych do wykonania robót, określone przez Inżyniera, i przedstawić wyniki tych badań Inżynierowi w celu akceptacji jako sprawozdanie z badania wg PN-EN 13108-20,
- sprawdzić cechy wewnętrzne gotowych materiałów z tworzyw.

Wszystkie dokumenty oraz wyniki badań Wykonawca przedstawia Inżynierowi do akceptacji

MATERIAŁY PRZETARGOWE

do projektu remontu wiaduktu w ciągu drogi krajowej nr 11w km 369+867 nad linią PKP w m. Pleszew

6.3. Badania w czasie robót

6.3.1. Badania Wykonawcy

Badania Wykonawcy są wykonywane przez Wykonawcę lub jego zleceniobiorców na jego koszt celem sprawdzenia, czy jakość materiałów budowlanych (mieszanek mineralno-asfaltowych i ich składników, lepiszczy i materiałów do uszczelnień itp.) oraz gotowej warstwy (wbudowane warstwy asfaltowe, połączenia itp.) spełniają wymagania określone w kontrakcie.

Laboratorium, w którym będą przeprowadzane badania nie może należeć ani do Wykonawcy robót ani do podwykonawcy robót i winno być zaakceptowane przez Inżyniera lub Inwestora. Badania podczas realizacji kontraktu powinny być wykonywane z niezbędną starannością i w wymaganym zakresie. Wyniki należy zapisywać w protokołach. W razie stwierdzenia uchybień w stosunku do wymagań kontraktu, ich przyczyny należy niezwłocznie usunąć.

Wyniki badań Wykonawcy należy przekazywać zleceniodawcy na jego żądanie. Inżynier może zdecydować o dokonaniu odbioru na podstawie badań Wykonawcy. W razie zastrzeżeń Inżynier może przeprowadzić badania kontrolne.

Zakres badań Wykonawcy związany z wykonywaniem nawierzchni:

- pomiar temperatury powietrza,
- pomiar temperatury mieszanki mineralno-asfaltowej podczas wykonywania nawierzchni (wg PN-EN 12697-13),
- ocena wizualna mieszanki mineralno-asfaltowej,
- ocena wizualna posypki,
- wykaz ilości materiałów lub grubości wykonanej warstwy,
- pomiar spadku poprzecznego warstwy asfaltowej,
- pomiar równości warstwy asfaltowej,
- dokumentacja działań podejmowanych celem zapewnienia odpowiednich właściwości przeciwpoślizgowych,
- pomiar parametrów geometrycznych poboczy,
- ocena wizualna jednorodności powierzchni warstwy,
- ocena wizualna jakości wykonania połączeń technologicznych.

Częstotliwość oraz zakres badań i pomiarów w czasie wykonywania nawierzchni z mieszanki SMA podano w tablicy 16.

Tablica 16. Zakres oraz częstotliwość badań i pomiarów w czasie wytwarzania i wbudowywania mieszanki SMA

Lp.	Wyszczególnienie badań	Częstość badań
I. Badanie kruszyw		
1.	Uziarnienie kruszywa,	1 raz na 2000 t i w przypadku wątpliwości
2.	Kształt, wskaźnik ziaren rozkruszonych itp.	W przypadku wątpliwości
3.	Uziarnienie wypełniacza	Według wskazań planu jakości producenta
II. Badanie asfaltu		
1.	Penetracja w 25°C lub temperatura mięknięcia wg PiK	1 raz na każde 300 ton dostawy

MATERIAŁY PRZETARGOWE

do projektu remontu wiaduktu w ciągu drogi krajowej nr 11w km 369+867 nad linią PKP w m. Pleszew

III. Badanie mieszanki mineralno-asfaltowej		
1.	Temperatura składników	Dozór ciągły
2.	Temperatura mieszanki	Każdy samochód przy załadunku mieszanki i w czasie wbudowania
3.	Zawartość asfaltu i uziarnienie mieszanki	Nie rzadziej niż minimalna częstość badań wynikająca z PPZ wg normy PN-EN 13108-21 tablica A.3, kategoria Z
4	Właściwości próbek mieszanki mineralno-asfaltowej pobranej z Wytwórni/ zawartość wolnych przestrzeni w próbkach Marshalla	1 raz dziennie
IV. Badanie wykonywanej warstwy		
1	Grubość	Grubość wykonywanej warstwy powinna być sprawdzana co 25 m, co najmniej w trzech miejscach (w osi i przy brzegach warstwy)

6.3.2. Dopuszczalne odchyłki

6.3.2.1 Uwagi ogólne

Do oceny jakości mieszanki mineralno-asfaltowej mogą posłużyć wyniki badań wykonanych w ramach zakładowej kontroli produkcji wg PN-EN 13108-21.

Wszystkie właściwości materiałów składowych oraz wyprodukowanej mieszanki mineralno-asfaltowej powinny być zgodne z wymaganiami niniejszej specyfikacji w granicach dopuszczalnych odchyłek.

Właściwości te należy oceniać na podstawie badań pobranych próbek materiałów składowych jak i mieszanki mineralno-asfaltowej przed wbudowaniem (wbudowanie oznacza kompletne wykonanie warstwy asfaltowej). Wyjątkowo dopuszcza się badania próbek pobranych z nawierzchni (kompletnie wykonanej warstwy). W takim przypadku Wykonawca proponuje procedurę pobierania próbek i przygotowania ich do badań oraz uzgodni ją z Inżynierem.

6.3.2.2 Zawartość lepiszcza i uziarnienie mieszanki

Tolerancję zawartości składników mieszanki mineralno-asfaltowej względem składu zaprojektowanego przy badaniu pojedynczej próbki metodą ekstrakcji podano w tablicy 8.

MATERIAŁY PRZETARGOWE

do projektu remontu wiaduktu w ciągu drogi krajowej nr 11w km 369+867 nad linią PKP w m. Pleszew

Tablica 17. Dopuszczalne odchyłki w % wartości bezwzględnej

Przechodzi przez sito	Dopuszczalne odchyłki dla pojedynczej próbki
D	-8; +5
D/2 lub sito charakterystyczne kruszywa grubego	± 7
2 mm	± 6
Sito charakterystyczne kruszywa drobnego	± 4
0,063 mm	± 2
Zawartość lepiszcza rozpuszczonego	± 0,5

Jeżeli którykolwiek z sześciu wyszczególnionych parametrów jest poza zakresem tolerancji podanym w powyższej tablicy – to wyrób jest niezgodny z wymaganiami i miejsce opisane tym wynikiem należy rozebrać.

6.3.2.3. Właściwości mieszanki mineralno-asfaltowej

Zawartość wolnych przestrzeni w próbkach Marshalla powinna mieścić się w granicach podanych w punkcie 5.2.

6.3.2.4. Badanie właściwości kruszywa i asfaltu

Właściwości kruszywa i asfaltu należy kontrolować z częstością podaną w tablicy 16. Wyniki powinny być zgodne z wymaganiami podanymi w punkcie 2.

6.3.2.5. Pomiar temperatury składników mieszanki

Temperaturę składników mieszanki należy kontrolować z częstotliwością podaną w tablicy 16. Pomiar polega na odczytaniu wskazań odpowiednich termometrów zamontowanych w otaczarce. Wyniki powinny być zgodne z wymaganiami podanymi w punkcie 5.

6.3.2.6. Pomiar temperatury mieszanki

Temperaturę mieszanki mineralno-asfaltowej należy mierzyć i rejestrować przy załadunku i w czasie rozładunku. Zaleca się stosowanie termometrów cyfrowych z sondą wgłębną. Wyniki powinny być zgodne z wymaganiami podanymi w punkcie 5.

6.3.2.7. Połączenia międzywarstwowe

Sprawdzenie poprawności wykonania połączenia międzywarstwowego polega na badaniu bezpośredniego ścięcia próbek w aparacie wzdłuż płaszczyzny połączenia zgodnie z procedurą opisaną w Instrukcji Laboratoryjnego Badania Szczepności Międzywarstwowej Warstw Asfaltowych wg metody Leutnera opracowanej przez Politechnikę Gdańską z dnia 31.08.2014.

MATERIAŁY PRZETARGOWE

do projektu remontu wiaduktu w ciągu drogi krajowej nr 11w km 369+867 nad linią PKP w m. Pleszew

6.4.Badania cech geometrycznych warstwy podbudowy z betonu asfaltowego

6.4.1.Częstotliwość oraz zakres badań i pomiarów

Częstotliwość oraz zakres badań i pomiarów podano w tablicy 9.

Tablica 18 Częstotliwość oraz zakres badań i pomiarów warstwy podbudowy

Lp.	Wyszczególnienie badań	Częstość badań i pomiarów
1	Szerokość warstwy	10 razy na odcinku drogi o długości 1 km *)
2	Równość podłużna	łątą co 10 m dla każdego pasa ruchu
3	Równość poprzeczna	łątą co 5 m, nie mniej niż 20 pomiarów
4	Spadki poprzeczne	10 razy na 1 km (dla krótkich odcinków nie rzadziej niż co 20 m*)
5	Rzędne wysokościowe	pomiar rzędnych niwelacji podłużnej i poprzecznej oraz usytuowanie osi wg dokumentacji budowy
6	Ukształtowanie osi w planie	
7	Złącza podłużne i poprzeczne	każde złącze (ocena wizualna)
8	Krawędź warstwy	cała długość
9	Wygląd zewnętrzny	cała powierzchnia wykonanego odcinka
10	Grubość warstwy	2 próbki z każdego pasa ruchu o powierzchni do 3000 m ²
11	Zagęszczenie warstwy	
12	Wolna przestrzeń w warstwie	
13	Połączenie międzywarstwowe	1 badanie na każdy rozpoczęty km ułożonej warstwy
*) Dodatkowe pomiary spadków poprzecznych i ukształtowania osi w planie należy wykonać w głównych punktach łuków poziomych		

6.4.2.Szerokość warstwy

Szerokość warstwy należy sprawdzać z częstotliwością podaną w tablicy 18. Sprawdzenie polega na zmierzeniu w poziomie taśmą mierniczą odległości przeciwnych bocznych krawędzi.

Szerokość wykonanej warstwy nie może różnić się od szerokości projektowanej o więcej niż 0/+5 cm. Szerokość warstwy asfaltowej niżej położonej, nie ograniczonej krawężnikiem lub opornikiem w nowej konstrukcji nawierzchni powinna być szersza z każdej strony co najmniej o grubość warstwy na niej położonej, nie mniej jednak niż 5 cm.

Wymaga się aby co najmniej 95% wykonanych pomiarów nie przekraczało przedziału dopuszczalnych odchyleń.

6.4.3. Równość warstwy

Równość warstwy należy sprawdzać z częstotliwością podaną w tablicy 18.

MATERIAŁY PRZETARGOWE

do projektu remontu wiaduktu w ciągu drogi krajowej nr 11w km 369+867 nad linią PKP w m. Pleszew

a) równość podłużna

W pomiarach równości podłużnej warstw konstrukcji nawierzchni należy stosować metody:

1. profilometryczną bazującą na wskaźnikach równości IRI;
2. pomiaru ciągłego równoważną użyciu łąty i klina z wykorzystaniem planografu (w miejscach niedostępnych dla planografu pomiar ciągły z użyciem łąty i klina).

Długość łąty w pomiarze równości podłużnej powinna wynosić 4 m.

Do oceny równości podłużnej warstwy ścieralnej nawierzchni dróg klasy A, S, GP oraz G należy stosować metodę profilometryczną bazującą na wskaźnikach równości *IRI* [mm/m]. Wartość *IRI* należy wyznaczać z krokiem co 50 m. Długość ocenianego odcinka nawierzchni nie powinna być większa niż 1000 m. Odcinek końcowy o długości mniejszej niż 500 m należy oceniać łącznie z odcinkiem poprzedzającym.

Do oceny równości odcinka nawierzchni ustala się minimalną liczbę wskaźników *IRI* równą 5. W przypadku odbioru robót na krótkich odcinkach nawierzchni, których całkowita długość jest mniejsza niż 250 m, dopuszcza się wyznaczanie wskaźników *IRI* z krokiem mniejszym niż 50 m, przy czym należy ustalać maksymalną możliwą długość kroku pomiarowego, z uwzględnieniem minimalnej wymaganej liczby wskaźników *IRI* równej 5.

Wymagana równość podłużna jest określona przez dopuszczalną wartość średnią wyników pomiaru IRI_{sr} oraz dopuszczalną wartość maksymalną pojedynczego pomiaru IRI_{max} , których nie można przekroczyć na długości ocenianego odcinka nawierzchni.

Tablica 19a. Wartości dopuszczalne przy odbiorze warstwy ścieralnej metodą profilometryczną określa tabela:

Klasa drogi	Element nawierzchni	Dopuszczalne odbiorcze wartości wskaźników dla zadanego zakresu długości odcinka drogi [mm/m]	
		IRI_{sr}^*	IRI_{max}
1	2	3	4
GP	Pasy ruchu zasadnicze, awaryjne, dodatkowe, włączenia i wyłączenia, utwardzone pobocza, jezdnie łącznic	1,1	2,4
	Jezdnie MOP	1,5	2,7
G	Pasy ruchu zasadnicze, dodatkowe, włączenia i wyłączenia, postojowe, jezdnie łącznic, utwardzone pobocza	1,7	3,4

* w przypadku:

- odbioru odcinków warstwy nawierzchni o całkowitej długości mniejszej niż 500 m,
- odbioru robót polegających na ułożeniu na istniejącej nawierzchni jedynie warstwy ścieralnej (niezależnie od długości odcinka robót),

dopuszczalną wartość IRI_{sr} wg tabeli należy zwiększyć o 0,2 mm/m.

MATERIAŁY PRZETARGOWE

do projektu remontu wiaduktu w ciągu drogi krajowej nr 11w km 369+867 nad linią PKP w m. Pleszew

Do oceny równości podłużnej warstwy ścieralnej nawierzchni dróg klasy Z, L, D oraz placów i parkingów należy stosować metodę pomiaru ciągłego równoważną użyciu łąty i klina z wykorzystaniem planografu, umożliwiającego wyznaczanie odchylenia równości podłużnej jako największej odległości (prześwitu) pomiędzy teoretyczną linią łączącą spody kółek jezdnych urządzenia a mierzoną powierzchnią warstwy [mm]. W miejscach niedostępnych dla planografu pomiar równości podłużnej warstw nawierzchni należy wykonać w sposób ciągły z użyciem łąty i klina.

Tablica 19b. Wartości dopuszczalne odchylenia równości podłużnej przy odbiorze warstwy planografem (łątą i klinem) określa tabela:

Klasa drogi	Element nawierzchni	Dopuszczalne odbiorcze wartości odchylenia równości podłużnej warstwy [mm]
		ścieralna
1	2	3
Z	Pasy ruchu zasadnicze, awaryjne, dodatkowe, włączenia i wyłączenia, postojowe, utwardzone pobocza, jezdnie łącznic	6
L, D, place, parkingi	Wszystkie pasy ruchu i powierzchnie przeznaczone do ruchu i postoju pojazdów	9

b) równość poprzeczna

Do oceny równości poprzecznej warstw nawierzchni dróg wszystkich klas oraz placów i parkingów należy stosować metodę pomiaru profilometrycznego równoważną użyciu łąty i klina, umożliwiającą wyznaczenie odchylenia równości w przekroju poprzecznym pasa ruchu/elementu drogi. Odchylenie to jest obliczane jako największa odległość (prześwit) pomiędzy teoretyczną łątą (o długości 2 m) a zarejestrowanym profilem poprzecznym warstwy. Efektywna szerokość pomiarowa jest równa szerokości mierzonego pasa ruchu (elementu nawierzchni) z tolerancją $\pm 15\%$. Wartość odchylenia równości poprzecznej należy wyznaczać z krokiem co 1 m.

W miejscach niedostępnych dla profilografu pomiar równości poprzecznej warstw nawierzchni należy wykonać z użyciem łąty i klina. Długość łąty w pomiarze równości poprzecznej powinna wynosić 2 m. Pomiar powinien być wykonywany nie rzadziej niż co 5 m.

Tablica 20. Wartości dopuszczalne odchylenia równości poprzecznej przy odbiorze warstwy określa tabela:

Klasa drogi	Element nawierzchni	Dopuszczalne odbiorcze wartości odchylenia równości poprzecznej warstwy [mm]
		ścieralna
1	2	3
GP	Pasy ruchu zasadnicze, awaryjne, dodatkowe, włączenia i wyłączenia, jezdnie łącznic, postojowe,	4
G, Z	Pasy ruchu zasadnicze, awaryjne, dodatkowe, włączenia i wyłączenia, postojowe,	6

MATERIAŁY PRZETARGOWE

do projektu remontu wiaduktu w ciągu drogi krajowej nr 11w km 369+867 nad linią PKP w m. Pleszew

L, D, place, parkingi	Wszystkie pasy ruchu i powierzchnie przeznaczone do ruchu i postoju pojazdów	9
-----------------------------	---	---

6.4.4. Spadki poprzeczne warstwy

Spadki poprzeczne warstwy należy sprawdzać z częstotliwością podaną w tablicy 18.

Spadki poprzeczne warstwy na prostych i łukach powinny być zgodne z dokumentacją projektową z tolerancją $\pm 0,5\%$.

Wymaga się aby co najmniej 95% wykonanych pomiarów nie przekraczało przedziału dopuszczalnych odchyleń.

6.4.5. Rzędne wysokościowe warstwy

Sprawdzenie polega na wykonaniu niwelacji i porównaniu wyników pomiaru z dokumentacją projektową

Rzędne wysokościowe warstwy powinny być zgodne z dokumentacją projektową z tolerancją ± 1 cm.

Wymaga się, aby 95% zmierzonych rzędnych danej warstwy nie przekraczało dopuszczalnych odchyleń.

6.4.6. Ukształtowanie osi w planie

Sprawdzenie polega na wykonaniu pomiarów geodezyjnych usytuowania poszczególnych punktów osi porównaniu wyników pomiaru z dokumentacją projektową. Oś warstwy w planie powinna być usytuowana zgodnie z dokumentacją projektową z tolerancją ± 5 cm.

6.4.7. Złącza podłużne i poprzeczne

Sprawdzenie prawidłowości wykonania złącza podłużnego i poprzecznego polega na oględzinach. Złącza powinny być równe i całkowicie związane, wykonane w linii prostej, równoległe lub prostopadle do osi drogi. Złącza podłużne w poszczególnych warstwach powinny być przesunięte względem siebie, co najmniej 15 cm; złącza poprzeczne o co najmniej 1 m. Przylegające warstwy powinny być w jednym poziomie.

6.4.8. Krawędź, obramowanie warstwy

Warstwa ścierna przy opornikach drogowych i urządzeniach w jezdni powinna wystawać od 3 mm do 5 mm ponad ich powierzchnię. Warstwa nieobramowana powinna być wyprofilowana, a w miejscach gdzie zaszła konieczność obcięcia pokryta asfaltem.

6.4.9. Wygląd warstwy

Wygląd warstwy należy sprawdzać z częstotliwością podaną w tablicy 18, poprzez oględziny całej powierzchni wykonanego odcinka.

Wygląd warstwy powinien mieć jednolitą teksturę, bez miejsc przeasfaltowanych, porowatych, łuszczących się i spękań. Luźne grysy zastosowane do uszorstnienia warstwy powinny być usunięte.

MATERIAŁY PRZETARGOWE

do projektu remontu wiaduktu w ciągu drogi krajowej nr 11w km 369+867 nad linią PKP w m. Pleszew

6.4.10. Pomiar grubości warstwy

Grubość wykonanej warstwy należy określać z częstością podaną w tabelicy 18 na podstawie wyciętych próbek metodą wg 12697-36. Grubość wykonanej warstwy określana na pojedynczej próbce nie może odbiegać od projektu o więcej niż -5 i +10%.

6.4.11. Wskaźnik zagęszczenia warstwy

Wskaźnik zagęszczenia warstwy należy sprawdzać z częstością podaną w tabelicy 18. Wskaźnik zagęszczenia warstwy należy sprawdzać na próbkach wyciętych z zagęszczonej warstwy poprzez porównanie gęstości objętościowej wyciętych próbek z gęstością objętościową próbek Marshalla formowanych w dniu wykonywania kontrolowanej działki roboczej. W przypadku wykonania więcej niż jednego badania gęstości objętościowej na próbkach Marshalla w ciągu jednego dnia do obliczeń zagęszczenia należy przyjąć średnią arytmetyczną z wszystkich oznaczeń. Określanie gęstości objętościowej należy wykonywać według normy PN-EN 12697-6. Wskaźnik zagęszczenia powinien być $\geq 98,0\%$.

6.4.12. Wolna przestrzeń w zagęszczonej warstwie

Wolną przestrzeń w warstwie należy określać z częstością podaną w tabelicy 18. Wolną przestrzeń w warstwie należy określać wg PN-EN 12697-8. Do obliczeń należy przyjąć gęstość mm-a oznaczonej wg PN-EN 12697-5 w dniu układanej warstwy na danym odcinku. Wynik powinien się mieścić w przedziale od 2,0 do 5,0 % v/v. W przypadku wykonania więcej niż jednego badania mieszanki mineralno-asfaltowej w ciągu jednego dnia do obliczeń wolnej przestrzeni należy przyjąć średnią arytmetyczną z wszystkich oznaczeń.

6.4.13. Właściwości przeciwpoślizgowe

Z uwagi na niewielki zakres robót nawierzchniowych sprawdzenie właściwości przeciwpoślizgowych można traktować jako badanie zalecane.

Przy ocenie właściwości przeciwpoślizgowych nawierzchni drogi klasy Z i dróg wyższych klas powinien być określony współczynnik tarcia na mokrej nawierzchni przy całkowitym poślizgu opony testowej.

Pomiar wykonuje się przy temperaturze otoczenia od 5 do 30°C, nie rzadziej niż co 50 m na nawierzchni zwilżanej wodą w ilości 0,5 l/m², a wynik pomiaru powinien być przeliczany na wartość przy 100% poślizgu opony testowej o rozmiarze 185/70 R14. Miarą właściwości przeciwpoślizgowych jest miarodajny współczynnik tarcia. Za miarodajny współczynnik tarcia przyjmuje się różnicę wartości średniej $E(\mu)$ i odchylenia standardowego D : $E(\mu) - D$. Długość odcinka podlegającego odbiorowi nie powinna być większa niż 1000 m. Liczba pomiarów na ocenianym odcinku nie powinna być mniejsza niż 10. W wypadku odbioru krótkich odcinków nawierzchni, na których nie można wykonać pomiarów z prędkością 60 lub 90 km/h (np. rondo, dojazd do skrzyżowania, niektóre łącznice), poszczególne wyniki pomiarów współczynnika tarcia nie powinny być niższe niż 0,47, przy prędkości pomiarowej 30 km/h.

Dopuszczalne wartości miarodajnego współczynnika tarcia nawierzchni wymagane w okresie od 4 do 8 tygodni po oddaniu warstwy do eksploatacji są określone w rozporządzeniu dotyczącym warunków technicznych, jakim powinny odpowiadać drogi publiczne.

MATERIAŁY PRZETARGOWE

do projektu remontu wiaduktu w ciągu drogi krajowej nr 11w km 369+867 nad linią PKP w m. Pleszew

Jeżeli warunki atmosferyczne uniemożliwiają wykonanie pomiaru w wymienionym terminie, powinien być on zrealizowany z najmniejszym możliwym opóźnieniem.

Przed upływem okresu gwarancyjnego wartości miarodajnego współczynnika tarcia nie powinny być mniejsze niż podane w tablicy 29. W wypadku badań na krótkich odcinkach nawierzchni, rondach lub na dojazdach do skrzyżowań poszczególne wyniki pomiarów współczynnika tarcia nie powinny być niższe niż 0,44, przy prędkości pomiarowej 30 km/h.

Tablica 21. Dopuszczalne wartości miarodajnego współczynnika tarcia wymagane przed upływem okresu gwarancyjnego]

Klasa drogi	Element nawierzchni	Minimalna wartość miarodajnego współczynnika tarcia przy prędkości zablokowanej opony względem nawierzchni		
		30 km/h	60 km/h	90 km/h
1	2	3	4	5
GP, G	Pasy ruchu, pasy dodatkowe, jezdnie łącznic, utwardzone pobocza	0,48**	0,41	-

** wartości wymagań dla odcinków nawierzchni, na których nie można wykonać pomiarów z prędkością 60 km/h.”.

6.5.14. Połączenie międzywarstwowe

Z częstotliwością podaną w tablicy 18 należy sprawdzać jakość połączeń międzywarstwowych. Wymagana wytrzymałość na ścinanie wykonanego połączenia międzywarstwowego pomiędzy warstwą wiążącą, a warstwą ścierną powinna wynosić $\geq 1,0$ MPa.

6.6 Siatka zbrojeniowa

Kontrola polega na wizualnej ocenie przylegania siatki do podłoża i wielkości zakładów przed ułożeniem na niej warstwy bitumicznej.

7. OBMIAR ROBÓT

7.1. Ogólne zasady obmiaru robót

Ogólne zasady obmiaru robót podano w ST D-M.00.00.00 „Wymagania ogólne” [1] pkt 7.

7.2. Jednostka obmiarowa

Jednostką obmiarową jest m^2 (metr kwadratowy) warstwy nawierzchni z mieszanki SMA.

8. ODBIÓR ROBÓT

Ogólne zasady odbioru robót podano w ST D-M.00.00.00 „Wymagania ogólne”.

MATERIAŁY PRZETARGOWE

do projektu remontu wiaduktu w ciągu drogi krajowej nr 11w km 369+867 nad linią PKP w m. Pleszew

Roboty uznaje się za zgodne z dokumentacją projektową i ST, jeżeli wszystkie pomiary i badania z zachowaniem tolerancji wg pkt 6 dały wyniki pozytywne.

Jeśli wada wynikająca z przekroczenia wartości dopuszczalnej pojawi się przed terminem przedawnienia reklamacji, to Inżynier może żądać usunięcia tej wady.

Jeżeli warunki umowy przewidują dokonywanie potrąceń, to Zamawiający może w razie niedotrzymania wartości dopuszczalnych dokonać redukcji ceny kontraktowej (potrąceń) według według zasad określonych w Projekcie Instrukcji DP-T wersja z lipca 2016 roku

Dotyczy to następujących parametrów

- Składu mieszanki (asfalt, uziarnienie),
- Grubości warstwy,
- Wskaźnika zagęszczenia,
- Właściwości przeciwpoślizgowych
- Równości poprzecznej i podłużnej

Nie przewiduje się potrąceń z tytułu niedotrzymania granic zawartości wolnej przestrzeni w ułożonej warstwie. W takim przypadku ułożoną warstwę należy rozebrać

8.1. Potrącenia za skład mieszanki mineralno-asfaltowej

8.1.1. Obliczenie kwot potrąceń za niewłaściwą zawartość lepiszcza rozpuszczalnego dla wyniku pojedynczego i średniej z wyników

Odchyłka w zakresie zawartości lepiszcza jest to różnica wartości bezwzględnej pomiędzy procentową zawartością lepiszcza rozpuszczalnego uzyskaną z badań laboratoryjnych a procentową zawartością lepiszcza rozpuszczalnego podaną w badaniu typu.

- a) Granice dla których ustala się potrącenia dla wartości średniej policzonej z dokładnością do 0,01 %:
- zawartość lepiszcza rozpuszczalnego S – **niedomiar** od 0,16 do 0,30
 - zawartość lepiszcza rozpuszczalnego S – **nadmiar** od 0,21 do 0,30
- b) Granice dla których ustala się potrącenia dla pojedynczego wyniku określonego z dokładnością do 0,1 %:
- zawartość lepiszcza rozpuszczalnego S – **niedomiar** od 0,4 do 0,5
 - zawartość lepiszcza rozpuszczalnego S – **nadmiar** od 0,4 do 0,5

Potrącenia za zawartość lepiszcza rozpuszczalnego należy obliczyć dla wartości średniej i dla pojedynczych wyników.

8.1.1.1. Obliczenie kwot potrąceń dla wartości średniej

Potrącenie dla wartości średniej należy obliczyć, jeżeli wartość odchyłki w zakresie zawartości lepiszcza rozpuszczalnego „pa” mieści się w granicach do potrąceń podanych w pkt 8.1.1 a.

Wielkość odchyłki w zakresie zawartości lepiszcza rozpuszczalnego „pa” dla wartości średniej należy obliczyć z dokładnością do 0,01% następująco:

$$p_a = |S_B - S_T| \quad (1)$$

gdzie:

MATERIAŁY PRZETARGOWE

do projektu remontu wiaduktu w ciągu drogi krajowej nr 11w km 369+867 nad linią PKP w m. Pleszew

S_B - średnia zawartość lepiszcza rozpuszczalnego z badań laboratoryjnych (średnia arytmetyczna wszystkich wyników z całej drogi dla MMA i warstwy asfaltowej) obliczona z dokładnością do 0,01%,

S_T - zawartość lepiszcza rozpuszczalnego podana w badaniu typu.

Uwaga: Wartość średnią w zakresie zawartości lepiszcza rozpuszczalnego należy policzyć dla minimum 6 pojedynczych próbek. Jeśli odcinek jest reprezentowanym przez mniejszą ilość próbek, wówczas kwotę potrąceń należy obliczyć jako sumę potrąceń dla pojedynczych wyników.

Potrącenia obejmują kwotę za niedobór i nadmiar lepiszcza rozpuszczalnego, w stosunku do zawartości podanej w badaniu typu.

Kwotę potrąceń należy obliczyć następująco:

$$P = A \times K \times F \quad (2)$$

gdzie:

P - potrącenie [PLN],

K - cena jednostkowa w PLN/m²

F - powierzchnia objęta sprawdzeniem, [m²].

A - współczynnik wyrażony w funkcji wielkości odchyłki pa i obliczony z dokładnością do 0,001 według poniższej zależności:

$$A = pa/100 \times 30 \quad (3)$$

gdzie:

pa - wielkość odchyłki w zakresie zawartości lepiszcza rozpuszczalnego dla wartości średniej, W przypadku, jeśli potrącenie dotyczy nadmiaru lepiszcza, wówczas obliczoną kwotę potrąceń wg wzoru (2) należy pomniejszyć o połowę.

W celu ułatwienia posługiwania się wzorem podaje się wartość parametru A dla poszczególnych odchyłek.

Wartości parametru A dla odchyłki średniej

„pa” wielkość odchyłki dot. lepiszcza rozpuszczalnego w (%)	0,16	0,17	0,18	0,19	0,2	0,21	0,22	0,23	0,24
Wartość współczynnika A	0,048	0,051	0,054	0,057	0,060	0,063	0,066	0,069	0,072
„pa” wielkość odchyłki dot. lepiszcza rozpuszczalnego w (%)	0,25	0,26	0,27	0,28	0,29	0,3	0,31	0,32	0,33
Wartość współczynnika A	0,075	0,078	0,081	0,084	0,087	0,090	0,093	0,096	0,099
„pa” wielkość odchyłki dot. lepiszcza rozpuszczalnego w (%)	0,34	0,35	0,36	0,37	0,38	0,39	0,4	x	x
Wartość współczynnika A	0,102	0,105	0,108	0,111	0,114	0,117	0,120	x	x

MATERIAŁY PRZETARGOWE

do projektu remontu wiaduktu w ciągu drogi krajowej nr 11w km 369+867 nad linią PKP w m. Pleszew

8.1.1.2. Obliczenie kwot potrąceń dla pojedynczych wyników

Potrącenie dla pojedynczych wyników należy obliczyć, jeżeli wartość odchyłki dla każdej pojedynczej próbki w zakresie zawartości lepiszcza rozpuszczalnego „pa” mieści się w granicach do potrąceń podanych w pkt 8.1.1 b.

Wielkość odchyłki w zakresie zawartości lepiszcza rozpuszczalnego pa dla pojedynczego wyniku, należy obliczyć z dokładnością do 0,1% następująco:

$$p_a = S_B - S_T \quad (4)$$

gdzie:

S_B - zawartość lepiszcza rozpuszczalnego w pojedynczej próbce otrzymana z badań laboratoryjnych,

S_T - zawartość lepiszcza rozpuszczalnego podana w badaniu typu.

Potrącenie obejmuje kwotę za niedomiar i nadmiar lepiszcza rozpuszczalnego w stosunku do zawartości podanej w badaniu typu oraz za pogorszenie właściwości fizyko-mechanicznych mieszanki mineralno-asfaltowej.

Kwotę potrąceń należy obliczyć następująco:

$$P = A' \times K \times F \quad (5)$$

gdzie:

P - potrącenie [PLN],

K - cena jednostkowa w PLN/m²,

F - powierzchnia objęta sprawdzeniem [m²] lub odpowiednia ilość materiału (t).

A' - współczynnik wyrażony w funkcji wielkości odchyłki dla pojedynczej próbki p_a i obliczony z dokładnością do 0,01 według poniższej zależności:

$$A' = [(p_a \times 130) - 30] : 100 \quad (6)$$

p_a - wielkość odchyłki w zakresie zawartości lepiszcza rozpuszczalnego dla pojedynczego wyniku,

W celu ułatwienia posługiwania się wzorem, podaje się wartości parametru A' dla poszczególnych odchyłek:

- Dla „ p_a ” (wielkość odchyłki dot. lepiszcza rozpuszczalnego w %) 0,4 - wartość współczynnika A' wynosi 0,22
- Dla „ p_a ” (wielkość odchyłki dot. lepiszcza rozpuszczalnego w %) 0,5 - wartość współczynnika A' wynosi 0,35

8.1.1.3. Ostateczna kwota potrąceń za niewłaściwą zawartość lepiszcza rozpuszczalnego

Ostateczna wartość potrąceń za niewłaściwą zawartość lepiszcza rozpuszczalnego w MMA stanowi kwota odpowiadająca:

- sumie potrąceń dla pojedynczych wyników w przypadku, jeśli odchyłka dla wartości średniej jest mniejsza niż określona w pkt. 8.1.1 a dla której ustala się potrącenia lub
- wartości wyższej obliczonej jako:
 - potrącenie dla wartości średniej,
 - sumy potrąceń dla pojedynczych wyników,

jeśli odchyłki dla wartości średniej mieszczą się w granicach określonych w pkt.8.1.1.a dla których ustala się potrącenia.

8.1.2. Obliczenie kwot potrąceń za niewłaściwe uziarnienie MMA dla wartości średniej

Odchyłka w zakresie uziarnienia jest wartość bezwzględna różnicy pomiędzy procentową zawartością ziaren w wyekstrahowanej mieszance mineralnej uzyskana z

MATERIAŁY PRZETARGOWE

do projektu remontu wiaduktu w ciągu drogi krajowej nr 11w km 369+867 nad linią PKP w m. Pleszew

badan laboratoryjnych, a procentową zawartością ziaren w mieszance mineralnej podaną w badaniu typu.

Jakość mieszanki mineralnej należy oceniać na podstawie :

- wielkości odchyłki obliczonej dla wartości średniej (średnia arytmetyczna wszystkich wyników z całej drogi dla danej warstwy asfaltowej) z dokładnością do 0,1 ,
- wielkości odchyłki obliczonej dla pojedynczego wyniku (próbki) z dokładnością do 0,1 dla sita 0,063 mm i z dokładnością do 1 dla pozostałych sit.

Wyżej wymienione kryteria należy stosować jednocześnie.

Dla kryterium dotyczącego pojedynczego wyniku nie stosuje się potrąceń – należy je spełnić wg wymagań określonych w poniższej tabeli:

Oceniany parametr przechodzi przez sito # , mm	Odchyłki dopuszczalne dla pojedynczego wyniku ; %
0,063	2,5
0,125	4
2	5
5,6	6
11,2	7

Potrącenie dla wartości średniej należy obliczyć, jeżeli wartość odchyłki w zakresie ziaren przechodzących przez dane sito tj. o wymiarze oczka wynosi:

- 0,063 mm – odchyłka p_w mieści się w granicach $1,6 \div 2,5$. $\geq 2,6$ nie do odbioru.
- 0,125 mm – odchyłka p_p mieści się w granicach $2,1 \div 4,0$. $\geq 4,1$ nie do odbioru.
- 2 mm - odchyłka p_y mieści się w granicach $3,1 \div 5,0$. $\geq 5,1$ nie do odbioru.
- 5,6 mm - odchyłka p_z mieści się w granicach $4,1 \div 6,0$. $\geq 6,1$ nie do odbioru.
- 11,2 mm - odchyłka p_d mieści się w granicach $5,1 \div 7,0$. $\geq 7,1$ nie do odbioru.

8.1.2.1. Obliczanie kwot potrąceń za niewłaściwą ilość kruszywa przechodzącego przez sito o wymiarze oczek 0,063 mm

Wielkość odchyłki w zakresie zawartości ziaren przechodzących przez sito o wymiarze oczka 0,063 mm dla wartości średniej należy obliczyć z dokładnością do 0,1% następująco:

$$p_w = Z_B - Z_T \quad (7)$$

gdzie:

Z_B - średnia zawartość ziaren przechodzących przez sito o wymiarze oczka 0,063 mm z badań laboratoryjnych (średnia arytmetyczna wszystkich wyników z całej drogi dla SMA i warstwy asfaltowej ścieralnej) obliczona z dokładnością do 0,1%,

Z_T - zawartość ziaren przechodzących przez sito o wymiarze oczka 0,063 mm podana w badaniu typu.

Kwotę potrąceń należy obliczyć według następującego wzoru:

$$P_w = 0,3 \times U \times K \times F \quad (8)$$

gdzie:

P_w - potrącenie [PLN],

U - współczynnik wyrażony w funkcji parametru w i obliczony z dokładnością do 0,001 według poniższej zależności:

MATERIAŁY PRZETARGOWE

do projektu remontu wiaduktu w ciągu drogi krajowej nr 11w km 369+867 nad linią PKP w m. Pleszew

$$U = 0,045 \times w^2 + 0,026 \times w + 0,002 \quad (9)$$

w - przekroczenie wielkości odchyłki p_w o wartość dopuszczalnej odchyłki bez potrąceń ($T=1,5$), w zakresie zawartości ziaren przechodzących przez sito o boku oczka 0,063mm dla wartości średniej, obliczona z dokładnością do 0,1% następująco:

$$w = p_w - T \quad (10)$$

T - dopuszczalna wielkość odchyłki bez potrąceń ($T=1,5$),

K - cena jednostkowa w PLN/m² lub PLN/t,

F - powierzchnia objęta sprawdzeniem [m²] lub odpowiednia ilość materiału [t].

8.1.2.2. Obliczanie kwot potrąceń za niewłaściwą ilość kruszywa przechodzącego przez sito o wymiarze oczek 0,125 mm

Wielkość odchyłki w zakresie zawartości ziaren przechodzących przez sito o wymiarze oczka 0,125 mm dla wartości średniej należy obliczyć z dokładnością do 0,1% następująco:

$$p_p = Z_B - Z_T \quad (11)$$

gdzie:

Z_B - średnia zawartość ziaren przechodzących przez sito o wymiarze oczka 0,125 mm z badań laboratoryjnych (średnia arytmetyczna wszystkich wyników z całej drogi dla SMA i danej warstwy asfaltowej) obliczona z dokładnością do 0,1%,

Z_T - zawartość ziaren przechodzących przez sito o wymiarze oczka 0,125 mm podana w badaniu typu.

Kwotę potrąceń należy obliczyć według następującego wzoru:

$$P_p = 0,1 \times U \times K \times F \quad (12)$$

gdzie:

P_p - potrącenie [PLN]

U - współczynnik wyrażony w funkcji wielkości parametru p i obliczony z dokładnością do 0,001 według wzoru (9) – w miejsce parametru w należy wstawić parametr p.

p - przekroczenie wielkości odchyłki p_p o wartość dopuszczalnej odchyłki bez potrąceń ($T=2,0$), w zakresie zawartości ziaren przechodzących przez sito o boku oczka 0,125 mm dla wartości średniej, obliczona z dokładnością do 0,1% następująco:

$$p = p_p - T \quad (13)$$

T - dopuszczalna wielkość odchyłki bez potrąceń ($T=2,0$),

K - cena jednostkowa w PLN/m² lub PLN/t,

F - powierzchnia objęta sprawdzeniem [m²] lub odpowiednia ilość materiału [t].

8.1.2.3. Obliczanie kwot potrąceń za niewłaściwą ilość kruszywa przechodzącego przez sito o wymiarze oczek 2 mm

Wielkość odchyłki w zakresie zawartości ziaren przechodzących przez sito o wymiarze oczka 2 mm dla wartości średniej należy obliczyć z dokładnością do 0,1% następująco:

$$p_y = Z_B - Z_T \quad (14)$$

gdzie:

MATERIAŁY PRZETARGOWE

do projektu remontu wiaduktu w ciągu drogi krajowej nr 11w km 369+867 nad linią PKP w m. Pleszew

Z_B - średnia zawartość ziaren przechodzących przez sito o wymiarze oczka 2 mm z badań laboratoryjnych (średnia arytmetyczna wszystkich wyników z całej drogi dla danego typu MMA i danej warstwy asfaltowej) obliczona z dokładnością do 0,1%,

Z_T - zawartość ziaren przechodzących przez sito o wymiarze oczka 2 mm podana w badaniu typu.

Kwotę potrąceń należy obliczyć według następującego wzoru:

$$P_y = 0,3 \times U \times K \times F \quad (15)$$

gdzie:

P_y - potrącenie [PLN],

U - współczynnik wyrażony w funkcji wielkości parametru y i obliczony z dokładnością do 0,001 według wzoru (9) – w miejsce parametru y należy wstawić parametr y .

y - przekroczenie wielkości odchyłki p_y o wartość dopuszczalnej odchyłki bez potrąceń ($T=3,0$), w zakresie zawartości ziaren przechodzących przez sito o boku oczka 2 mm dla wartości średniej, obliczona z dokładnością do 0,1% następująco:

$$y = p_y - T \quad (16)$$

T - dopuszczalna wielkość odchyłki bez potrąceń ($T=3,0$),

K - cena jednostkowa w PLN/m² lub PLN/t,

F - powierzchnia objęta sprawdzeniem [m²] lub odpowiednia ilość materiału [t].

8.1.2.4. Obliczanie kwot potrąceń za niewłaściwą ilość kruszywa przechodzącego przez sito o wymiarze oczek 5,6 mm

Wielkość odchyłki w zakresie zawartości ziaren przechodzących przez sito o wymiarze oczka 5,6 mm dla wartości średniej należy obliczyć z dokładnością do 0,1% następująco:

$$p_z = Z_B - Z_T \quad (17)$$

gdzie:

Z_B - średnia zawartość ziaren przechodzących przez sito o wymiarze oczka 5,6 mm z badań laboratoryjnych (średnia arytmetyczna wszystkich wyników z całej drogi dla danego typu MMA i danej warstwy asfaltowej) obliczona z dokładnością do 0,1%,

Z_T - zawartość ziaren przechodzących przez sito o wymiarze oczka 5,6 mm podana w badaniu typu.

Kwotę potrąceń należy obliczyć według następującego wzoru:

$$P_z = 0,1 \times U \times K \times F \quad (18)$$

gdzie:

P_z - potrącenie [PLN],

U - współczynnik wyrażony w funkcji wielkości parametru z i obliczony z dokładnością do 0,001 według wzoru (9) – w miejsce parametru z należy wstawić parametr z ,

z - przekroczenie wielkości odchyłki p_z o wartość dopuszczalnej odchyłki bez potrąceń ($T=4,0$), w zakresie zawartości ziaren przechodzących przez sito o boku oczka 5,6 mm dla wartości średniej, obliczona z dokładnością do 0,1% następująco:

$$z = p_z - T \quad (19)$$

T - dopuszczalna wielkość odchyłki bez potrąceń ($T=4,0$),

K - cena jednostkowa w PLN/m² lub PLN/t,

MATERIAŁY PRZETARGOWE

do projektu remontu wiaduktu w ciągu drogi krajowej nr 11w km 369+867 nad linią PKP w m. Pleszew

F - powierzchnia objęta sprawdzeniem [m²] lub odpowiednia ilość materiału [t].

8.1.2.5. Obliczanie kwot potrąceń za niewłaściwą ilość kruszywa przechodzącego przez sito o wymiarze oczek 11,2 mm

Wielkość odchyłki w zakresie zawartości ziaren przechodzących przez sito o wymiarze boku oczka 11,2 mm dla wartości średniej należy obliczyć z dokładnością do 0,1% następująco:

$$p_d = Z_B - Z_T \quad (20)$$

gdzie:

Z_B - średnia zawartość ziaren przechodzących przez sito o wymiarze oczka 11,2 mm z badań laboratoryjnych (średnia arytmetyczna wszystkich wyników z całej drogi dla danego typu MMA i danej warstwy asfaltowej) obliczona z dokładnością do 0,1%,

Z_T - zawartość ziaren przechodzących przez sito o wymiarze oczka 11,2 mm podana w badaniu typu.

Kwotę potrąceń należy obliczyć według następującego wzoru:

$$P_d = 0,3 \times U \times K \times F \quad (21)$$

gdzie:

P_d - potrącenie [PLN],

U - współczynnik wyrażony w funkcji wielkości parametru d i obliczony z dokładnością do 0,001 według wzoru (9) – w miejsce parametru w należy wstawić parametr d,

d - przekroczenie wielkości odchyłki p_d o wartość dopuszczalnej odchyłki bez potrąceń ($T=5,0$), w zakresie zawartości ziaren przechodzących przez sito o boku oczka 11,2 mm dla wartości średniej, obliczona z dokładnością do 0,1% następująco:

$$d = d_z - T \quad (22)$$

T - dopuszczalna wielkość odchyłki bez potrąceń ($T=5,0$),

K - cena jednostkowa w PLN/m² lub PLN/t,

F - powierzchnia objęta sprawdzeniem [m²] lub odpowiednia ilość materiału [t].

8.1.2.6. Ostateczna kwota potrąceń za niewłaściwe uziarnienie MMA

Ostateczna wartość potrąceń za niewłaściwe uziarnienie MMA stanowi kwota odpowiadająca sumie potrąceń obliczonych dla wartości średniej w zakresie ziaren przechodzących przez sito o danym wymiarze oczka, tj.:

$$P = P_w + P_p + P_y + P_z + P_d \quad (23)$$

8.2. Potrącenia za niewłaściwą grubość warstwy

Wartość średnia ze wszystkich pomiarów grubości warstwy ścieralnej powinna być zgodna z grubością przyjętą w projekcie konstrukcji nawierzchni. Dopuszcza się zawyżenie średniej grubości warstwy pod warunkiem, że zostaną spełnione wymagania w zakresie dopuszczalnych tolerancji dla rzędnych wysokościowych.

Potrącenia naliczane są wyłącznie dla pojedynczych wyników kwalifikujących się do potrąceń.

Dopuszczalne odchyłki w zakresie grubości dla pojedynczego wyniku pomiaru wynoszą:

MATERIAŁY PRZETARGOWE

do projektu remontu wiaduktu w ciągu drogi krajowej nr 11w km 369+867 nad linią PKP w m. Pleszew

- 1 ÷ 5 % bez potrąceń
- 6 ÷ 10 % z potrąceniami
- ≥ 11 % nie do odbioru

Potrącenie za niewłaściwą grubość warstwy ścieralnej z SMA jest sumą potrąceń obliczonych dla pojedynczych pomiarów.

Wartość odchyłki p_{gw} w zakresie grubości warstwy ścieralnej z SMA dla pojedynczego pomiaru, należy obliczyć z dokładnością do 1% następująco:

$$p_{gw} = (d_K - d_P) / d_K * 100 \quad (24)$$

gdzie:

d_K - grubość warstwy ścieralnej z SMA przyjęta w projekcie konstrukcji nawierzchni,

d_P - grubość warstwy ścieralnej z SMA otrzymana w wyniku pojedynczego pomiaru.

Potrącenie oblicza się według wzoru 23.

$$P_{gw} = p_{gw}/100 \times 3,75 \times K \times F \quad (25)$$

gdzie:

P_{gw} - potrącenie [PLN],

p_{gw} - wartość odchyłki, przekroczenia w dół od grubości przyjętej w konstrukcji nawierzchni w [%],

3,75 - wartość stała

K - cena jednostkowa w PLN/m²,

F - powierzchnia objęta sprawdzeniem [m²].

Zamawiający nie rekompensuje zwiększonej grubości warstwy ścieralnej.

8.3. Potrącenia za wskaźnik zagęszczenia

Wartość średnia ze wszystkich pomiarów zagęszczenia danej warstwy musi spełniać następujące wymagania:

Dopuszczalne wartości graniczne w zakresie wskaźnika zagęszczenia warstwy ścieralnej z SMA dla pojedynczego wyniku pomiaru wynoszą:

- ≥ 98,0 % bez potrąceń
- 96,5 ÷ 97,9 % z potrąceniami
- ≤ 96,4 % nie do odbioru

Dla zaniżonych grubości – wartość odchyłki $p_{gw} > 0$.

Potrącenia naliczane są wyłącznie dla pojedynczych wyników kwalifikujących się do potrąceń. Potrącenie za niewłaściwe zagęszczenie warstwy jest sumą potrąceń obliczonych dla pojedynczych wyników.

Wielkość różnicy w zakresie wskaźnika zagęszczenia p_c dla pojedynczego wyniku, należy obliczyć z dokładnością do 0,1% następująco:

$$p_c = P_W - P_B \quad (26)$$

gdzie:

P_B - zagęszczenie warstwy w pojedynczej próbce otrzymane z badań laboratoryjnych,

P_W - dolna granica wymaganego zagęszczenia warstwy ($P_W = 98,0\%$).

MATERIAŁY PRZETARGOWE

do projektu remontu wiaduktu w ciągu drogi krajowej nr 11w km 369+867 nad linią PKP w m. Pleszew

Kwotę potrąceń należy obliczyć następująco:

$$P = p_c^2 / 100 \times 6 \times K \times F \quad (27)$$

gdzie:

P - potrącenie [PLN],

p_c - wielkość różnicy w zakresie wskaźnika zagęszczenia dla pojedynczego wyniku, [%],

K - cena jednostkowa w PLN/m²,

F - powierzchnia objęta sprawdzeniem [m²].

8.4. Potrącenia za miarodajny współczynnik tarcia

Potrąceń za miarodajny współczynnik tarcia nie stosujemy ze względu na wielkości minimalne wymagane przez przepisy prawne (Dz.U. z 2016 roku poz.124)

8.5. Potrącenia za niewłaściwe równości podłużne i poprzeczne

Potrąceń za równości podłużną i poprzeczną nie stosujemy ze względu na wielkości minimalne wymagane przez przepisy prawne. (Dz.U. z 2016 roku poz.124)

9. PODSTAWA PŁATNOŚCI

9.1. Ogólne ustalenia dotyczące podstawy płatności

Ogólne ustalenia dotyczące podstawy płatności podano w ST D-M.00.00.00 „Wymagania ogólne” [1] pkt 9.

9.2. Cena jednostki obmiarowej

Cena wykonania 1 m² warstwy nawierzchni z mieszanki SMA obejmuje:

- prace pomiarowe i roboty przygotowawcze,
- oznakowanie robót,
- zakup i dostarczenie materiałów i sprzętu,
- opracowanie recepty laboratoryjnej,
- wykonanie próby technologicznej,
- wyprodukowanie mieszanki SMA i jej transport na miejsce wbudowania,
- posmarowanie lepiszczem styku krawędzi urządzeń obcych i krawężników z SMA,
- ułożenie siatki zbrojeniowej,
- wykonanie złącz,
- rozłożenie i zagęszczenie mieszanki SMA,
- posypanie grysem lakierowanym i przywałowanie,
- wyprofilowanie krawędzi i posmarowanie lepiszczem,
- przeprowadzenie pomiarów i badań wymaganych w specyfikacji technicznej,
- uporządkowanie terenu budowy .

Uwaga: Skropienie i oczyszczenie podłoża zostało już uwzględnione w ST 04.03.01.

MATERIAŁY PRZETARGOWE

do projektu remontu wiaduktu w ciągu drogi krajowej nr 11w km 369+867 nad linią PKP w m. Pleszew

10. PRZEPISY ZWIĄZANE

PN-EN 13043	Kruszywa do mieszanek bitumicznych i powierzchniowych utrwaleń stosowanych na drogach, lotniskach i innych powierzchniach przeznaczonych do ruchu
PN-EN 932-3	Badania podstawowych właściwości kruszyw – Procedura i terminologia uproszczonego opisu petrograficznego.
PN-EN 932-5	Badania podstawowych właściwości kruszyw – Część 5: Wyposażenie podstawowe i wzorcowe.
PN-EN 933-1	Badania geometrycznych właściwości kruszyw – Oznaczanie składu ziarnowego. Metoda przesiewania.
PN-EN 933-4	Badania geometrycznych właściwości kruszyw – Część 4: Oznaczanie kształtu ziarn – Wskaźnik kształtu.
PN-EN 933-9	Badania geometrycznych właściwości kruszyw – Ocena zawartości drobnych cząstek – Badania błękitem metylenowym.
PN-EN 933-10	Badania geometrycznych właściwości kruszyw – Część 10: Ocena zawartości drobnych cząstek – Uziarnienie wypełniaczy (przesiewanie w strumieniu powietrza).
PN-EN 1097-2	Badania mechanicznych i fizycznych właściwości kruszyw – Metody oznaczania odporności na rozdrabianie
PN-EN 1097-4	Badania mechanicznych i fizycznych właściwości kruszyw – Część 4: Oznaczanie pustych przestrzeni suchego, zagęszczonego wypełniacza.
PN-EN 1097-5	Badania mechanicznych i fizycznych właściwości kruszyw – Część 5: Oznaczanie zawartości wody przez suszenie w suszarce z wentylacją.
PN-EN 1097-6	Badania mechanicznych i fizycznych właściwości kruszyw – Część 6: Oznaczanie gęstości ziaren i nasiąkliwości.
PN-EN 1097-8	Badania mechanicznych i fizycznych właściwości kruszyw – Część 8: Oznaczanie polerowalności kamienia.
PN-EN 1367-1	Badania właściwości cieplnych i odporności kruszyw na działanie czynników atmosferycznych. Część 1: Oznaczanie mrozodporności.
PN-EN 1367-1	Badania właściwości cieplnych i odporności kruszyw na działanie czynników atmosferycznych. Część 3: Badanie bazaltowej zgorzeli słonecznej metodą gotowania.
PN-EN 12697-11	Mieszanki mineralno-asfaltowe. Metody badań mieszanek mineralno-asfaltowych na gorąco. Część 11: Określenie powiązania pomiędzy kruszywem i asfaltem.
PN-EN 1744-1	Badania chemicznych właściwości kruszyw – Analiza chemiczna.
PN-EN 1744-4	Badania chemicznych właściwości kruszyw – Część 4: Oznaczanie podatności na działanie wody wypełniacza do mieszanek mineralno-asfaltowych.
PN-EN 13179-1	Badania kruszyw wypełniających stosowanych do mieszanek bitumicznych – Część 1: Badanie metodą pierścienia delta i kuli.

MATERIAŁY PRZETARGOWE

do projektu remontu wiaduktu w ciągu drogi krajowej nr 11w km 369+867 nad linią PKP w m. Pleszew

- PN-EN 13179-2 Badania kruszyw wypełniających stosowanych do mieszanek bitumicznych – Część 2: Liczba bitumiczna.
- PN-ISO 565 Sita kontrolne – Tkanina z drutu, blacha perforowana i blacha cienka perforowana elektrochemicznie – Wymiary nominalne oczek.
- PN-EN 13108-1 Beton asfaltowy.
- PN-EN 13108-20 Badanie typu.
- PN-EN 13108-21 Zakładowa kontrola produkcji.
- PN-EN 12697-6 Mieszanki mineralno-asfaltowe. Metody badań mieszanek mineralno-asfaltowych na gorąco – Część 6: Oznaczenie gęstości objętościowej metodą hydrostatyczną.
- PN-EN 12697-12 Metody badań mieszanek mineralno-bitumicznych na gorąco. Określanie wrażliwości próbek asfaltowych na wodę.
- PN-EN 12697-22 Metody badań mieszanek mineralno-bitumicznych na gorąco. Koleinowanie.
- PN-EN 12697-24 Metody badań mieszanek mineralno-bitumicznych na gorąco. Odporność na zmęczenie.
- PN-EN 12697-26 Metody badań mieszanek mineralno-bitumicznych na gorąco. Sztywność.
- PN-EN 12697-36 Mieszanki mineralno-asfaltowe – Metody badań mieszanek mineralno-asfaltowych na gorąco – Część 36: Oznaczanie grubości nawierzchni asfaltowych
- PN-EN 12591 Asfalty i produkty asfaltowe. Wymagania dla asfaltów drogowych
- PN-EN-14023 Asfalty i lepiszcza asfaltowe - Zasady specyfikacji dla asfaltów modyfikowanych polimerami
- WT-1 2014 Kruszywa. Wymagania Techniczne. Kruszywa do mieszanek mineralno-asfaltowych i powierzchniowych utrwaleń na drogach publicznych.
- WT-2 2014 – Część I Mieszanki mineralno-asfaltowe. Wymagania Techniczne. Nawierzchnie asfaltowe na drogach krajowych.
- WT-2 2016 – Część II Wykonanie warstw nawierzchni asfaltowych. Wymagania Techniczne. Nawierzchnie asfaltowe na drogach krajowych.
- Rozporządzenie Ministra Transportu i Gospodarki Morskiej z dnia 2 marca 1999 r. w sprawie warunków technicznych, jakim powinny odpowiadać drogi publiczne i ich usytuowanie (Tekst jednolity Dz.U. 2016, poz. 124). Załącznik Nr 6 „Warunki techniczne jakim powinny odpowiadać nawierzchnie jezdni”, punkt 2 „Ocena równości podłużnej”, punkt 3 „Ocena równości poprzecznej”Instrukcja laboratoryjnego badania szczepności międzywarstwowej warstw asfaltowych wg metody Leutnera – Politechnika Gdańska 31.08.2014
- Projekt Instrukcji DP-T14 Dokonywania odbiorów robót drogowych realizowanych na drogach krajowych i autostradach Warszawa lipiec 2016.

MATERIAŁY PRZETARGOWE

do projektu remontu wiaduktu w ciągu drogi krajowej nr 11w km 369+867 nad linią PKP w m. Pleszew

MATERIAŁY PRZETARGOWE

do projektu remontu wiaduktu w ciągu drogi krajowej nr 11w km 369+867 nad linią PKP w m. Pleszew

SPECYFIKACJA TECHNICZNA

D.05.04.01.

NAWIERZCHNIE SYNTETYCZNE

MATERIAŁY PRZETARGOWE

do projektu remontu wiaduktu w ciągu drogi krajowej nr 11w km 369+867 nad linią PKP w m. Pleszew

1. Wstęp

1.1. Przedmiot ST

Przedmiotem niniejszej Specyfikacji Technicznej są wymagania dotyczące wykonania i odbioru nawierzchni z żywicy epoksydowej i poliuretanowej ułożonej na powierzchni obiektu w związku z remontem wiaduktu w ciągu drogi krajowej nr 11 w km 369+867 nad linią PKP w miejscowości Pleszew.

1.2. Zakres stosowania ST

Specyfikacja Techniczna jest stosowana jako dokument przetargowy i kontraktowy przy zleceniu i realizacji robót wymienionych w punkcie 1.1.

1.3. Zakres robót objętych ST

Ustalenia zawarte w niniejszej specyfikacji dotyczą prowadzenia robót przy wykonaniu nawierzchni na długości przęsła i skrzydeł z dwuskładnikowego materiału i kruszywa i obejmują:

- wykonanie nawierzchni na chodnikach mostu z żywicy epoksydowo-poliuretanowych o gr. min. 5mm.

Uwaga: Do wykonania nawierzchni chodników użyć materiały posiadające Aprobata techniczną IBDiM.

1.4 Określenia podstawowe

Określenia podane w niniejszej ST są zgodne z obowiązującymi odpowiednimi normami i ST D-M.00.00.00."Wymagania ogólne"

1.5. Ogólne wymagania dotyczące robót

Wykonawca robót jest odpowiedzialny za jakość ich wykonania oraz za zgodność z Dokumentacją Projektową, ST i poleceniami Inżyniera.

Ogólne wymagania dotyczące robót podano w ST D-M.00.00.00" Wymagania ogólne".

2. Materiały

Materiałami stosowanymi do wykonania robót według zasad niniejszej specyfikacji są:

2.1. Warstwa gruntująca – poliuretanowa warstwa gruntująca, dobrze przylegająca do suchego podłoża.

2.2. Warstwa nawierzchniowa

Chemoutwardzalny materiał na bazie żywicy epoksydowej i poliuretanu, tworzący ciągliwo - elastyczne powłoki na betonie.

MATERIAŁY PRZETARGOWE

do projektu remontu wiaduktu w ciągu drogi krajowej nr 11w km 369+867 nad linią PKP w m. Pleszew

Charakterystyka:

- odporność na działanie większości związków chemicznych,
- samopoziomujący się
- elastyczny i ciągliwy w temperaturze do -20°C (wydłużenie względne przy zerwaniu co najmniej 30%)
- wysoka odporność na uderzenie i inne obciążenia
- posiada dużą wytrzymałość zarówno na ściskanie i rozciąganie.

Dane techniczne:

- czas przydatności do użycia żywicy epoksydowej po wymieszaniu składników (100 gramów w temperaturze 20°C) - około 60 min.
- kolor - żywica epoksydowa jest barwy czarnej, lecz kolor nawierzchni wykonanej na jej bazie zależał będzie od rodzaju zastosowanego kruszywa,
- ciężar objętościowy – $1\div 1,2 \text{ kg/dcm}^3$,
- wytrzymałość na rozciąganie – minimum $\geq 5,5 \text{ MPa}$, zalecane $\geq 10 \text{ MPa}$
- wydłużenie - 70%,
- twardość Shore'a (twardość typu A) *zalecane* - 90.

2.3. Środek zamykający dwuskładnikowy powłokowy na bazie poliuretanów o niskiej zawartości rozpuszczalników, elastyczny, odporny na warunki atmosferyczne i chemiczne substancje, odporny na ścieranie, odporny na promieniowanie ultrafioletowe. Materiał powłokowy nadaje zamówioną przez Inżyniera barwę.

2.4. Kruszywo - może być stosowany piasek kwarcowy 0,3-0,8 mm.

Uwaga: Do wykonania nawierzchni użyć materiałów posiadających Aprobatę techniczną IBDiM oraz zaakceptowanych przez Inżyniera.

3. Sprzęt

3.1. Sprzęt do oczyszczania podłoża poprzez szlifowanie lub piaskowanie.

3.2. Pędzle lub wałki do gruntowania powierzchni betonu.

3.3. Listwa gumowa na prowadnicach do rozprowadzenia preparatu.

3.4. Mieszadło elektryczne (300-400 obr./min.).

4. Transport

Materiał dostarczany jest w plastikowych lub metalowych pojemnikach $2\times 10 \text{ kg}$, $2\times 25 \text{ kg}$ lub $2\times 200 \text{ kg}$ - w postaci płynnej.

Kruszywo transportowane będzie środkami transportu - samowyladowczymi zabezpieczającymi je przed zanieczyszczeniem.

5. Wykonanie robót

5.1. Ogólne warunki wykonania robót

Ogólne warunki wykonania robót podano w ST D-M.00.00.00. „Wymagania ogólne”
Warunki wykonania robót powinny być zgodne z wymaganiami podanymi w Aprobacie technicznej.

5.2. Zakres wykonywanych robót

5.2.1. Zakres stosowania

Nawierzchnie przeznaczone są do stosowania jako cienkie, szorstkie nawierzchnie stanowiące jednocześnie izolację przeciwwilgociową i warstwę ścieralną.

5.2.2. Przygotowanie podłoża

Powierzchnia przeznaczona pod nawierzchnię musi być starannie przygotowana. Przygotowanie podłoża polega na oczyszczeniu go z części luźnych, pyłów, olejów i innych elementów obniżających przyczepność poprzez np. szlifowanie i piaskowanie. Powierzchnia ta musi być sucha i odpylona. Beton podłoża klasy min. C20/25; PULL OFF $R_{sr} \geq 2,5 \text{MPa}$; $R_{min} \geq 1,5 \text{MPa}$

5.2.3. Sposób przygotowania materiałów.

Preparat do gruntowania podłoża należy wymieszać w naczyniu w sposób ciągły co najmniej 5 min. w stosunku wagowym 1:1, tak by mieszanina była jednorodna. Przygotowanie mieszanki - krótko przed rozpoczęciem prac składniki należy wymieszać intensywnie za pomocą mieszadła elektrycznego (300-400 obr./min.). Piasek dozować porcjami podczas mieszania. Czas mieszania wynosi 3 min. Kruszywo należy wyplukać i wysuszyć.

5.2.4. Technologia wykonania.

W pierwszej kolejności powierzchnię, na której będzie ułożona nawierzchnia należy zagruntować preparatem za pomocą pędzla lub wałka, układając 1 lub 2 warstwy środka gruntującego. Przerwa pomiędzy warstwą gruntującą a nawierzchnią 1 doba. Zużycie warstwy gruntującej $0,5 \text{ kg/m}^2$. Warstwę nawierzchniową nanosić o grubości 3 mm wymieszaną w proporcji 1:1 z piaskiem kwarcowym. Zużycie materiału około $2,4 \text{ kg/m}^2$. Nanosić szpachelką, rozprowadzić równomiernie przy pomocy listwy gumowej na prowadnicach w temperaturze od $+10$ do $+30^\circ\text{C}$. odpowietrzać poprzez przeciąganie wałka z kolcami. Warstwę zamykającą nanosić po okresie 1 doby od ułożenia warstwy nawierzchniowej. Nanosić wałkiem lub pędzlem. Zużycie materiału około $0,4 \text{ kg/m}^2$.

MATERIAŁY PRZETARGOWE

do projektu remontu wiaduktu w ciągu drogi krajowej nr 11w km 369+867 nad linią PKP w m. Pleszew

5.2.5. Zalecenia specjalne.

Temperatura podłoża w trakcie wykonywania nawierzchni powinna zawierać się w przedziale $8\div 30^{\circ}\text{C}$. Ponadto podłoże powinno mieć temperaturę min. 3°C powyżej punktu rosy. Temperatura powietrza powinna wynosić min. 12°C , a wilgotność względna 50-85%. Przez pierwsze 24 godziny po wykonaniu nawierzchni, należy ją chronić przed deszczem i intensywnym promieniowaniem słonecznym np. przez pokrycie plandekami.

6. Kontrola jakości robót

Ogólne zasady kontroli jakości robót podano w ST D-M.00.00.00.

6.1. Kontroli jakości robót podlega jakość użytych materiałów - zgodność z wymaganiami punktu 2 niniejszej Specyfikacji.

6.2. Kontrola jakości w trakcie robót obejmuje:

- kontrolę przygotowania podłoża,
- sposób przygotowania materiałów,
- kontrolę zagruntowania podłoża,
- kontrolę naniesienia mieszanki,
- kontrolę posypywania kruszywem,
- kontrolę pielęgnacji wykonanej nawierzchni.

Jakość użytych materiałów, cechy geometryczne oraz właściwości wykonanej nawierzchni powinny odpowiadać wymaganiom podanym w Aprobacie technicznej.

7. Obmiar robót

Ogólne zasady obmiaru robót podano w ST D-M.00.00.00.

Jednostką obmiaru robót jest m^2 wykonanej nawierzchni chodników z żywic syntetycznych o określonej grubości. Ogólne wymagania dotyczące obmiaru podano w Specyfikacji D-M.00.00.00.

8. Odbiór robót

Ogólne zasady dotyczące odbioru robót podano w ST D-M.00.00.00.

9. Podstawa płatności

Ogólne wymagania dotyczące płatności podano w ST D-M.00.00.00.

Płatność za 1 m^2 wykonanej nawierzchni z żywic syntetycznych o określonej grubości, należy przyjmować zgodnie z Dokumentacją Projektową i obmiarem robót na podstawie jakości wykonanych robót i jakości użytych materiałów.

MATERIAŁY PRZETARGOWE

do projektu remontu wiaduktu w ciągu drogi krajowej nr 11w km 369+867 nad linią PKP w m. Pleszew

Cena wykonania robót obejmuje:

- zakup i transport materiałów przewidzianych do wykonania robót,
- prace pomiarowe,
- przygotowanie i oczyszczenie podłoża pod nawierzchnię,
- przygotowanie materiałów,
- zagrunтовanie podłoża,
- naniesienia żywicy syntetycznej z posypaniem kruszywem,
- pielęgnacja wykonanej nawierzchni,
- uporządkowanie miejsca prowadzenia robót

10. Przepisy związane

Aprobata techniczna

Instrukcja stosowania Producenta – w języku polskim

MATERIAŁY PRZETARGOWE

do projektu remontu wiaduktu w ciągu drogi krajowej nr 11w km 369+867 nad linią PKP w m. Pleszew

SPECYFIKACJA TECHNICZNA

D.07.01.01.

OZNAKOWANIE POZIOME

MATERIAŁY PRZETARGOWE

do projektu remontu wiaduktu w ciągu drogi krajowej nr 11w km 369+867 nad linią PKP w m. Pleszew

1. WSTĘP

1.1. Przedmiot ST

Przedmiotem niniejszej ogólnej specyfikacji technicznej (ST) są wymagania dotyczące wykonania i odbioru oznakowania poziomego dróg w związku z remontem wiaduktu w ciągu drogi krajowej nr 11 w km 369+867 nad linią PKP w miejscowości Pleszew.

1.2. Zakres stosowania ST

Specyfikacja Techniczna jest stosowana jako dokument przetargowy i kontraktowy przy zleceniu i realizacji robót wymienionych w punkcie 1.1.

1.3. Zakres robót objętych ST

Ustalenia zawarte w niniejszej specyfikacji dotyczą zasad prowadzenia robót związanych z wykonywaniem i odbiorem oznakowania poziomego stosowanego na drogach o nawierzchni twardej i obejmują:

- oznakowanie poziome jezdni farbami chlorokauczukowymi – linie segregacyjne i krawędziowe ciągłe – linie żółte na czas remontu,
- odtworzenie oznakowania poziomego jezdni farbami chlorokauczukowymi – linie segregacyjne ciągłe i przerywane – grubowarstwowo, masami termoplastycznymi.

1.4. Określenia podstawowe

1.4.1. Oznakowanie poziome - znaki drogowe poziome, umieszczone na nawierzchni w postaci linii ciągłych lub przerywanych, pojedynczych lub podwójnych, strzałek, napisów, symboli oraz innych linii związanych z oznaczeniem określonych miejsc na tej nawierzchni. W zależności od rodzaju i sposobu zastosowania znaki poziome mogą mieć znaczenie prowadzące, segregujące, informujące, ostrzegawcze, zakazujące lub nakazujące.

1.4.2. Znaki podłużne - linie równoległe do osi jezdni lub odchylone od niej pod niewielkim kątem, występujące jako linie: – pojedyncze: przerywane lub ciągłe, segregacyjne lub krawędziowe, – podwójne: ciągłe z przerywanymi, ciągłe lub przerywane.

1.4.3. Strzałki - znaki poziome na nawierzchni, występujące jako strzałki kierunkowe służące do wskazania dozwolonego kierunku zjazdu z pasa oraz strzałki naprowadzające, które uprzedzają o konieczności opuszczenia pasa, na którym się znajdują.

1.4.4. Znaki poprzeczne - znaki służące do oznaczenia miejsc przeznaczonych do ruchu pieszych i rowerzystów w poprzek drogi, miejsc wymagających zatrzymania pojazdów oraz miejsc lokalizacji progów zwalniających.

1.4.5. Znaki uzupełniające - znaki o różnych kształtach, wymiarach i przeznaczeniu, występujące w postaci symboli, napisów, linii przystankowych, stanowisk i pasów postojowych, powierzchni wyłączonych z ruchu oraz symboli znaków pionowych w oznakowaniu poziomym.

1.4.6. Materiały do poziomego znakowania dróg - materiały zawierające rozpuszczalniki, wolne od rozpuszczalników lub punktowe elementy odblaskowe, które mogą zostać naniesione albo wbudowane przez malowanie, natryskiwanie, odlewanie, wytłaczanie, rolowanie, klejenie itp. na nawierzchnie drogowe, stosowane w temperaturze otoczenia lub w temperaturze podwyższonej. Materiały te powinny posiadać właściwości odblaskowe.

MATERIAŁY PRZETARGOWE

do projektu remontu wiaduktu w ciągu drogi krajowej nr 11w km 369+867 nad linią PKP w m. Pleszew

1.4.7. Materiały do znakowania cienkowarstwowego - farby rozpuszczalnikowe, wodorozcieńczalne i chemoutwardzalne nakładane warstwą grubości od 0,4 mm do 0,8 mm, mierzoną na mokro.

1.4.8. Materiały do znakowania grubowarstwowego - materiały nakładane warstwą grubości od 0,9 mm do 3,5 mm. Należą do nich masy termoplastyczne i masy chemoutwardzalne stosowane na zimno. Dla linii strukturalnych i profilowanych grubość linii może wynosić 5 mm.

1.4.9. Materiały prefabrykowane - materiały, które łączy się z powierzchnią drogi przez klejenie, wtapianie, wbudowanie lub w inny sposób. Zalicza się do nich masy termoplastyczne w arkuszach do wtapiania oraz taśmy do oznakowań tymczasowych (żółte) i trwałych (białe).

1.4.10. Punktowe elementy odblaskowe - urządzenia prowadzenia poziomego, o różnym kształcie, wielkości i wysokości oraz rodzaju i liczbie zastosowanych odbłyśników, które odbijają padające z boku oświetlenie w celu ostrzegania, prowadzenia i informowania użytkowników drogi. Punktowy element odblaskowy może składać się z jednej lub kilku integralnie związanych ze sobą części, może być przyklejony, zakotwiczony lub wbudowany w nawierzchnię drogi. Część odblaskowa może być jedno lub dwukierunkowa, może się zginać lub nie. Element ten może być typu stałego (P) lub tymczasowego (T).

1.4.11. Kulki szklane – materiał w postaci przezroczystych, kulistych cząstek szklanych do posypywania lub narzucania pod ciśnieniem na oznakowanie wykonane materiałami w stanie ciekłym, w celu uzyskania widzialności oznakowania w nocy przez odbicie powrotne padającej wiązki światła pojazdu w kierunku kierowcy. Kulki szklane są także składnikami materiałów grubowarstwowego.

1.4.12. Kruszywo przeciwpoślizgowe – twarde ziarna pochodzenia naturalnego lub sztucznego stosowane do zapewnienia własności przeciwpoślizgowych poziomym oznakowaniom dróg, stosowane samo lub w mieszaninie z kulkami szklanymi.

1.4.13. Oznakowanie nowe – oznakowanie, w którym zakończył się czas schnięcia i nie upłynęło 30 dni od wykonania oznakowania. Pomiar właściwości oznakowania należy wykonywać od 14 do 30 dnia po wykonaniu oznakowania.

1.4.14. Tymczasowe oznakowanie drogowe - oznakowanie z materiału o barwie żółtej, którego czas użytkowania wynosi do 3 miesięcy lub do czasu zakończenia robót.

1.4.15. Powyższe i pozostałe określenia są zgodne z odpowiednimi polskimi normami i z definicjami podanymi w ST D-M-00.00.00 „Wymagania ogólne” pkt 1.4.

1.5. Ogólne wymagania dotyczące robót

Ogólne wymagania dotyczące robót podano w ST D-M.00.00.00 „Wymagania ogólne” pkt 1.5.

2. MATERIAŁY

2.1. Ogólne wymagania dotyczące materiałów

Ogólne wymagania dotyczące materiałów, ich pozyskiwania i składowania podano w ST D-M.00.00.00 „Wymagania ogólne” pkt. 2.

2.2. Dokument dopuszczający do stosowania materiałów

Materiały stosowane przez Wykonawcę do poziomego oznakowania dróg powinny spełniać warunki postawione w rozporządzeniu Ministra Infrastruktury [7].

Producenci powinni oznakować wyroby znakiem budowlanym B, zgodnie z rozporządzeniem Ministra Infrastruktury [8], co oznacza wystawienie deklaracji zgodności z aprobatą techniczną (np. dla farb oraz mas chemoutwardzalnych i termoplastycznych) lub znakiem CE, zgodnie z rozporządzeniem Ministra Infrastruktury [12], co oznacza wystawienie deklaracji zgodności z normą zharmonizowaną (np. dla kulek szklanych [3, 3a] i punktowych elementów odblaskowych [5, 5a]).

Aprobaty techniczne wystawione przed czasem wejścia w życie rozporządzenia [15] nie mogą być zmieniane lecz zachowują ważność przez okres, na jaki zostały wydane. W tym przypadku do oznakowania wyrobu znakiem budowlanym B wystarcza deklaracja zgodności z aprobatą techniczną.

Powyższe zasady należy stosować także do oznakowań tymczasowych wykonywanych materiałami o barwie żółtej.

2.3. Badanie materiałów, których jakość budzi wątpliwość

Wykonawca powinien przeprowadzić dodatkowe badania tych materiałów, które budzą wątpliwości jego lub Inżyniera, co do jakości, w celu stwierdzenia czy odpowiadają one wymaganiom określonym w aprobacie technicznej. Badania te Wykonawca zleci IBDiM lub akredytowanemu laboratorium drogowemu. Badania powinny być wykonane zgodnie z PN-EN 1871:2003 [6] lub Warunkami Technicznymi POD-97 [9] lub POD-2006 po ich wydaniu [10].

2.4. Oznakowanie opakowań

Wykonawca powinien żądać od producenta, aby oznakowanie opakowań materiałów do poziomego znakowania dróg było wykonane zgodnie z PN-O-79252 [2], a ponadto aby na każdym opakowaniu był umieszczony trwały napis zawierający:

- nazwę i adres producenta,
- datę produkcji i termin przydatności do użycia,
- masę netto,
- numer partii i datę produkcji,
- informację, że wyrób posiada aprobatę techniczną IBDiM i jej numer,
- nazwę jednostki certyfikującej i numer certyfikatu, jeśli dotyczy [8],
- znak budowlany „B” wg rozporządzenia Ministra Infrastruktury [8] i/lub znak „CE” wg rozporządzenia Ministra Infrastruktury [12],
- informację o szkodliwości i klasie zagrożenia pożarowego,
- ewentualne wskazówki dla użytkowników.

W przypadku farb rozpuszczalnikowych i wyrobów chemoutwardzalnych oznakowanie opakowania powinno być zgodne z rozporządzeniem Ministra Zdrowia [13].

2.5. Przepisy określające wymagania dla materiałów

Podstawowe wymagania dotyczące materiałów podano w punkcie 2.6, a szczegółowe wymagania określone są w Warunkach technicznych POD-97 [9] lub POD-2006 po ich wydaniu [10].

MATERIAŁY PRZETARGOWE

do projektu remontu wiaduktu w ciągu drogi krajowej nr 11w km 369+867 nad linią PKP w m. Pleszew

2.6. Wymagania wobec materiałów do poziomego oznakowania dróg

2.6.1. Materiały do oznakowań cienkowarstwowych – linie segregacyjne i krawędziowe żółte na czas remontu

Materiałami do wykonywania oznakowania cienkowarstwowego powinny być farby nakładane warstwą grubości od 0,4 mm do 0,8 mm (na mokro). Powinny to być ciekłe produkty zawierające ciała stałe zdyspergowane w roztworze żywicy syntetycznej w rozpuszczalniku organicznym lub w wodzie, które mogą występować w układach jedno- lub wieloskładnikowych.

Podczas nakładania farb, do znakowania cienkowarstwowego, na powierzchnię pędzlem, wałkiem lub przez natrysk, powinny one tworzyć warstwę kohezyjną w procesie odparowania i/lub w procesie chemicznym.

Właściwości fizyczne poszczególnych materiałów do poziomego oznakowania cienkowarstwowego określają aprobaty techniczne.

2.6.2. Materiały do oznakowań grubowarstwowych – linie segregacyjne i krawędziowe dla oznakowania docelowego

Materiałami do wykonywania oznakowania grubowarstwowego powinny być materiały umożliwiające nakładanie ich warstwą grubości od 0,9 mm do 5 mm takie, jak masy chemoutwardzalne stosowane na zimno oraz masy termoplastyczne.

Masy chemoutwardzalne powinny być substancjami jedno-, dwu- lub trójskładnikowymi, mieszanymi ze sobą w proporcjach ustalonych przez producenta i nakładanymi na powierzchnię z użyciem odpowiedniego sprzętu. Masy te powinny tworzyć powłokę, której spójność zapewnia jedynie reakcja chemiczna.

Masy termoplastyczne powinny być substancjami nie zawierającymi rozpuszczalników, dostarczonymi w postaci bloków, granulek lub proszku. Przy stosowaniu powinny dać się podgrzewać do stopienia i aplikować ręcznie lub maszynowo. Masy te powinny tworzyć spójną warstwę przez ochłodzenie.

Właściwości fizyczne materiałów do oznakowania grubowarstwowego i wykonanych z nich elementów prefabrykowanych określają aprobaty techniczne.

2.6.3. Zawartość składników lotnych w materiałach do znakowania cienkowarstwowego

Zawartość składników lotnych (rozpuszczalników organicznych) nie powinna przekraczać 25% (m/m) w postaci gotowej do aplikacji, w materiałach do znakowania cienkowarstwowego.

Nie dopuszcza się stosowania materiałów zawierających rozpuszczalnik aromatyczny (jak np. toluen, ksylen, etylobenzen) w ilości większej niż 8 % (m/m). Nie dopuszcza się stosowania materiałów zawierających benzen i rozpuszczalniki chlorowane.

Do końca 2007 r. dopuszcza się stosowanie farb rozpuszczalnikowych o zawartości składników lotnych do 30 % (m/m) i rozpuszczalników aromatycznych do 10 % (m/m).

2.6.4. Kulki szklane

Materiały w postaci kulek szklanych refleksyjnych do posypywania lub narzucania pod ciśnieniem na materiały do oznakowania powinny zapewniać widzialność w nocy poprzez odbicie powrotne w kierunku pojazdu wiązki światła wysyłanej przez reflektory pojazdu.

Kulki szklane powinny charakteryzować się współczynnikiem załamania powyżej 1,50, wykazywać odporność na wodę, kwas solny, chlorek wapniowy i siarczek sodowy oraz zawierać nie więcej niż 20% kulek z defektami w przypadku kulek o maksymalnej średnicy

MATERIAŁY PRZETARGOWE

do projektu remontu wiaduktu w ciągu drogi krajowej nr 11w km 369+867 nad linią PKP w m. Pleszew

poniżej 1 mm oraz 30 % w przypadku kulek o maksymalnej średnicy równej i większej niż 1 mm. Krzywa uziarnienia powinna mieścić się w krzywych granicznych podanych w wymaganiach aprobaty technicznej wyrobu lub w certyfikacie CE.

Kulki szklane hydrofobizowane powinny ponadto wykazywać stopień hydrofobizacji co najmniej 80%.

Wymagania i metody badań kulek szklanych podano w PN-EN 1423:2000[3, 3a].

Właściwości kulek szklanych określają odpowiednie aprobaty techniczne, lub certyfikaty „CE”.

2.6.5. Materiał uszorstniający oznakowanie

Materiał uszorstniający oznakowanie powinien składać się z naturalnego lub sztucznego twardego kruszywa (np. krystobalitu), stosowanego w celu zapewnienia oznakowaniu odpowiedniej szorstkości (właściwości antypoślizgowych). Materiał uszorstniający nie może zawierać więcej niż 1% cząstek mniejszych niż 90 µm. Potrzeba stosowania materiału uszorstniającego powinna być określona w ST. Konieczność jego użycia zachodzi w przypadku potrzeby uzyskania wskaźnika szorstkości oznakowania $SRT \geq 50$.

Materiał uszorstniający (kruszywo przeciwpoślizgowe) oraz mieszanina kulek szklanych z materiałem uszorstniającym powinny odpowiadać wymaganiom określonym w aprobacie technicznej.

2.6.6. Wymagania wobec materiałów ze względu na ochronę warunków pracy i środowiska

Materiały stosowane do znakowania nawierzchni nie powinny zawierać substancji zagrażających zdrowiu ludzi i powodujących skażenie środowiska.

2.7. Przechowywanie i składowanie materiałów

Materiały do oznakowania cienko- i grubowarstwowego nawierzchni powinny zachować stałość swoich właściwości chemicznych i fizykochemicznych przez okres co najmniej 6 miesięcy składowania w warunkach określonych przez producenta.

Materiały do poziomego oznakowania dróg należy przechowywać w magazynach odpowiadających zaleceniom producenta, zwłaszcza zabezpieczających je od napromieniowania słonecznego, opadów i w temperaturze, dla:

- a) farb wodorozcieńczalnych od 5°C do 40°C,
- b) farb rozpuszczalnikowych od -5°C do 25°C,
- c) pozostałych materiałów - poniżej 40°C.

3. SPRZĘT

3.1. Ogólne wymagania dotyczące sprzętu

Ogólne wymagania dotyczące sprzętu podano w ST D-M.00.00.00 „Wymagania ogólne” pkt 3.

3.2. Sprzęt do wykonania oznakowania poziomego

Wykonawca przystępujący do wykonania oznakowania poziomego, w zależności od zakresu robót, powinien wykazać się możliwością korzystania z następującego sprzętu, zaakceptowanego przez Inżyniera:

- szczotek mechanicznych (zaleca się stosowanie szczotek wyposażonych w urządzenia odpylające) oraz szczotek ręcznych,
- frezarek,

MATERIAŁY PRZETARGOWE

do projektu remontu wiaduktu w ciągu drogi krajowej nr 11w km 369+867 nad linią PKP w m. Pleszew

- sprężarek,
- małowarek,
- układarek mas termoplastycznych i chemoutwardzalnych,
- wyklejarek do taśm,
- sprzętu do badań, określonego w ST.

Wykonawca powinien zapewnić odpowiednią jakość, ilość i wydajność małowarek lub układarek proporcjonalną do wielkości i czasu wykonania całego zakresu robót.

4. TRANSPORT

4.1. Ogólne wymagania dotyczące transportu

Ogólne wymagania dotyczące transportu podano w ST D-M.00.00.00 „Wymagania ogólne” pkt 4.

4.2. Przewóz materiałów do poziomego znakowania dróg

Materiały do poziomego znakowania dróg należy przewozić w opakowaniach zapewniających szczelność, bezpieczny transport i zachowanie wymaganych właściwości materiałów. Pojemniki powinny być oznakowane zgodnie z normą PN-O-79252 [2]. W przypadku materiałów niebezpiecznych opakowania powinny być oznakowane zgodnie z rozporządzeniem Ministra Zdrowia [13].

Farby rozpuszczalnikowe, rozpuszczalniki palne oraz farby i masy chemoutwardzalne należy transportować zgodnie z postanowieniami umowy międzynarodowej [14] dla transportu drogowego materiałów palnych, klasy 3, oraz szczegółowymi zaleceniami zawartymi w karcie charakterystyki wyrobu sporządzonej przez producenta. Wyroby, wyżej wymienione, nie posiadające karty charakterystyki nie powinny być dopuszczone do transportu.

Pozostałe materiały do znakowania poziomego należy przewozić krytymi środkami transportowymi, chroniąc opakowania przed uszkodzeniem mechanicznym, zgodnie z PN-C-81400 [1] oraz zgodnie z prawem przewozowym.

5. WYKONANIE ROBÓT

5.1. Ogólne zasady wykonania robót

Ogólne zasady wykonania robót podano w ST D-M.00.00.00 „Wymagania ogólne” pkt 5. Nowe i odnowione nawierzchnie dróg przed otwarciem do ruchu muszą być oznakowane zgodnie z dokumentacją projektową.

5.2. Warunki atmosferyczne

W czasie wykonywania oznakowania temperatura nawierzchni i powietrza powinna wynosić co najmniej 5°C, a wilgotność względna powietrza powinna być zgodna z zaleceniami producenta lub wynosić co najwyżej 85%.

5.3. Jednorodność nawierzchni znakowanej

Poprawność wykonania znakowania wymaga jednorodności nawierzchni znakowanej. Nierówności i/lub miejsca napraw cząstkowych nawierzchni, które nie wyróżniają się od starej nawierzchni i nie mają większego rozmiaru niż 15% powierzchni znakowanej, uznaje się za powierzchnie jednorodne. Dla powierzchni niejednorodnych należy w ST ustalić:

rozmiary powierzchni niejednorodnej zgodnie z Systemem Oceny Stanu Nawierzchni (SOSN), odkształcenia nawierzchni (otwarte złącza podłużne, koleiny, spękania, przełomy, garby), wymagania wobec materiału do oznakowania nawierzchni i wymagania wobec Wykonawcy.

5.4. Przygotowanie podłoża do wykonania znakowania

Przed wykonaniem znakowania poziomego należy oczyścić powierzchnię nawierzchni malowanej z pyłu, kurzu, piasku, smarów, olejów i innych zanieczyszczeń, przy użyciu sprzętu wymienionego w ST i zaakceptowanego przez Inżyniera.

Powierzchnia nawierzchni przygotowana do wykonania oznakowania poziomego musi być czysta i sucha.

5.5. Przedznakowanie

W celu dokładnego wykonania poziomego oznakowania drogi, można wykonać przedznakowanie, stosując się do ustaleń zawartych w dokumentacji projektowej, w załączniku nr 2 do rozporządzenia Ministra Infrastruktury [7], ST i wskazaniach Inżyniera.

Do wykonania przedznakowania można stosować nietrwałą farbę, np. farbę silnie rozcieńczoną rozpuszczalnikiem. Zaleca się wykonywanie przedznakowania w postaci cienkich linii lub kropek. Początek i koniec znakowania należy zaznaczyć małą kreską poprzeczną.

W przypadku odnawiania oznakowania drogi, gdy stare oznakowanie jest wystarczająco czytelne i zgodne z dokumentacją projektową, można przedznakowania nie wykonywać.

5.6. Wykonanie oznakowania drogi

5.6.1. Dostarczenie materiałów i spełnienie zaleceń producenta materiałów

Materiały do znakowania drogi, spełniające wymagania podane w punkcie 2, powinny być dostarczone w oryginalnych opakowaniach handlowych i stosowane zgodnie z zaleceniami ST, producenta oraz wymaganiami znajdującymi się w aprobacie technicznej.

5.6.2. Wykonanie oznakowania drogi materiałami cienkowarstwowymi

Wykonanie znakowania powinno być zgodne z zaleceniami producenta materiałów, a w przypadku ich braku lub niepełnych danych - zgodne z poniższymi wskazaniem.

Farbę do znakowania cienkowarstwowego po otwarciu opakowania należy wymieszać w czasie od 2 do 4 minut do uzyskania pełnej jednorodności. Przed lub w czasie napełniania zbiornika malowarki zaleca się precedzić farbę przez sito 0,6 mm. Nie wolno stosować do malowania mechanicznego farby, w której osad na dnie opakowania nie daje się całkowicie wymieszać lub na jej powierzchni znajduje się kożuch.

Farbę należy nakładać równomierną warstwą o grubości ustalonej w ST, zachowując wymiary i ostrość krawędzi. Grubość nanoszonej warstwy zaleca się kontrolować przy pomocy grzebienia pomiarowego na płycie szklanej lub metalowej podkładanej na drodze malowarki. Ilość farby zużyta w czasie prac, określona przez średnie zużycie na metr kwadratowy nie może się różnić od ilości ustalonej, więcej niż o 20%.

Wszystkie większe prace powinny być wykonane przy użyciu samojezdnych malowarek z automatycznym podziałem linii i posypywaniem kulkami szklanymi z ew. materiałem uszorstniającym. W przypadku mniejszych prac, wielkość, wydajność i jakość sprzętu należy dostosować do zakresu i rozmiaru prac. Decyzję dotyczącą rodzaju sprzętu i sposobu wykonania znakowania podejmuje Inżynier na wniosek Wykonawcy.

5.6.3. Wykonanie oznakowania drogi materiałami grubowarstwowymi

Wykonanie oznakowania powinno być zgodne z zaleceniami producenta materiałów, a w przypadku ich braku lub niepełnych danych - zgodne z poniższymi wskazaniem.

Materiał znakujący należy nakładać równomierną warstwą o grubości (lub w ilości) ustalonej w ST, zachowując wymiary i ostrość krawędzi. Grubość nanoszonej warstwy zaleca się kontrolować przy pomocy grzebienia pomiarowego na płycie metalowej, podkładanej na drodze malowarki. Ilość materiału zużyta w czasie prac, określona przez średnie zużycie na metr kwadratowy, nie może się różnić od ilości ustalonej, więcej niż o 20%.

W przypadku mas chemoutwardzalnych i termoplastycznych wszystkie większe prace (linie krawędziowe, segregacyjne na długich odcinkach dróg) powinny być wykonywane przy użyciu urządzeń samojezdnych z automatycznym podziałem linii i posypywaniem kulkami szklanymi z ew. materiałem uszorstniającym. W przypadku mniejszych prac, wielkość, wydajność i jakość sprzętu należy dostosować do ich zakresu i rozmiaru. Decyzję dotyczącą rodzaju sprzętu i sposobu wykonania znakowania podejmuje Inżynier na wniosek Wykonawcy. W przypadku znakowania nawierzchni betonowej należy przed aplikacją usunąć warstwę powierzchniową betonu metodą frezowania, śrutowania lub waterblasting, aby zlikwidować pozostałości mleczka cementowego i uszorstnić powierzchnię. Po usunięciu warstwy powierzchniowej betonu, należy powierzchnię znakowaną umyć wodą pod ciśnieniem oraz zagruntować środkiem wskazanym przez producenta masy (podkład, grunt, primer) w ilości przez niego podanej.

5.6.4. Wykonanie oznakowania drogi punktowymi elementami odblaskowymi

Wykonanie oznakowania powinno być zgodne z zaleceniami producenta materiałów, a w przypadku ich braku lub niepełnych danych - zgodne z poniższymi wskazaniem.

Przy wykonywaniu oznakowania punktowymi elementami odblaskowymi należy zwracać szczególną uwagę na staranne mocowanie elementów do podłoża, od czego zależy trwałość wykonanego oznakowania.

Nie wolno zmieniać ustalonego przez producenta rodzaju kleju z uwagi na możliwość uzyskania różnej jego przyczepności do nawierzchni i do materiałów, z których wykonano punktowe elementy odblaskowe.

W przypadku znakowania nawierzchni betonowych należy zastosować podkład (primer) poprawiający przyczepność przyklejanych punktowych elementów odblaskowych do nawierzchni.

5.6.5. Wykonanie oznakowania tymczasowego

Do wykonywania oznakowania tymczasowego barwy żółtej należy stosować materiały łatwe do usunięcia po zakończeniu okresu tymczasowości. Linie wyznaczające pasy ruchu zaleca się uzupełnić punktowymi elementami odblaskowymi z odbłyśnikami także barwy żółtej.

Czasowe oznakowanie poziome powinno być wykonane z materiałów odblaskowych. Do jego wykonania należy stosować: farby, taśmy samoprzylepne lub punktowe elementy odblaskowe. Stosowanie farb dopuszcza się wyłącznie w takich przypadkach, gdy w wyniku przewidywanych robót nawierzchniowych oznakowanie to po ich zakończeniu będzie całkowicie niewidoczne, np. zostanie przykryte nową warstwą ścieralną nawierzchni.

Materiały stosowane do wykonywania oznakowania tymczasowego powinny także posiadać aprobaty techniczne, a producent powinien wystawiać deklarację zgodności.

5.7. Usuwanie oznakowania poziomego

W przypadku konieczności usunięcia istniejącego oznakowania poziomego, czynność tę należy wykonać jak najmniej uszkadzając nawierzchnię.

Zaleca się wykonywać usuwanie oznakowania:

- cienkowarstwowego, metodą: frezowania mechanicznego lub wodą pod wysokim ciśnieniem (waterblasting), piaskowania, śrutowania, trawienia, wypalania lub zamalowania,
- grubowarstwowego, metodą piaskowania, kulkowania, frezowania,
- punktowego, prostymi narzędziami mechanicznymi.

Środki zastosowane do usunięcia oznakowania nie mogą wpływać ujemnie na przyczepność nowego oznakowania do podłoża, na jego szorstkość, trwałość oraz na właściwości podłoża.

Usuwanie oznakowania na czas robót drogowych może być wykonane przez zamalowanie nietrwałą farbą barwy czarnej.

Materiały pozostałe po usunięciu oznakowania należy usunąć z drogi tak, aby nie zanieczyszczały środowiska, w miejsce zaakceptowane przez Inżyniera.

5.8. Odnowa oznakowania poziomego

Odnawianie oznakowania poziomego, wykonywanego w przypadku utraty wymagań jednej z właściwości, należy wykonać materiałem o sprawdzonej dobrej przyczepności do starej warstwy.

Jako zasadę można przyjąć, że oznakowanie wykonane farbami akrylowymi, należy odnawiać także farbami akrylowymi, oznakowania grubowarstwowe wykonane masami termoplastycznymi – natryskiwany cienką warstwą masy termoplastycznej lub farbą wodorozcieńczalną zalecaną przez producenta masy, oznakowania wykonane masami chemoutwardzalnymi – farbami chemoutwardzalnymi, natryskiwany masami chemoutwardzalnymi (sprayplast) lub odpowiednimi akrylowymi farbami rozpuszczalnikowymi.

Ilość stosowanego do odnowienia materiału, należy dobrać w zależności od rodzaju i stanu oznakowania odnawianego, kierując się wskazówkami producenta materiału i zaleceniami Inżyniera.

6. KONTROLA JAKOŚCI ROBÓT

6.1. Ogólne zasady kontroli jakości robót

Ogólne zasady kontroli jakości robót podano w ST D-M-00.00.00 „Wymagania ogólne” pkt 6.

6.2. Badanie przygotowania podłoża i przedznakowania

Powierzchnia jezdni przed wykonaniem znakowania poziomego musi być całkowicie czysta i sucha.

Przedznakowanie powinno być wykonane zgodnie z wymaganiami punktu 5.5.

MATERIAŁY PRZETARGOWE

do projektu remontu wiaduktu w ciągu drogi krajowej nr 11w km 369+867 nad linią PKP w m. Pleszew

6.3. Badania wykonania oznakowania poziomego

6.3.1. Wymagania wobec oznakowania poziomego

6.3.1.1. Zasady

Wymagania sprecyzowano przede wszystkim w celu określenia właściwości oznakowania dróg w czasie ich użytkowania. Wymagania określa się kilkoma parametrami reprezentującymi różne aspekty właściwości oznakowania dróg według PN-EN 1436:2000 [4] i PN-EN 1436:2000/A1:2005 [4a].

Badania wstępne, dla których określono pierwsze wymaganie, są wykonywane w celu kontroli przed odbiorem. Powinny być wykonane w terminie od 14 do 30 dnia po wykonaniu. Kolejne badania kontrolne należy wykonywać po okresie, od 3 do 6 miesięcy po wykonaniu i przed upływem 1 roku, oraz po 2, 3 i 4 latach dla materiałów o trwałości dłuższej niż 1 rok.

Barwa żółta dotyczy tylko oznakowań tymczasowych, które także powinny być kontrolowane. Inne barwy oznakowań niż biała i żółta należy stosować zgodnie z zaleceniami zawartymi w załączniku nr 2 do rozporządzenia [7].

6.3.1.2. Widzialność w dzień

Widzialność oznakowania w dzień jest określona współczynnikiem luminancji β i barwą oznakowania wyrażoną współrzędnymi chromatycznymi.

Wartość współczynnika β powinna wynosić dla oznakowania nowego w terminie od 14 do 30 dnia po wykonaniu, barwy:

- białej, na nawierzchni asfaltowej, co najmniej 0,40, klasa B3,
- białej, na nawierzchni betonowej, co najmniej 0,50, klasa B4,
- żółtej, co najmniej 0,30, klasa B2.

Wartość współczynnika β powinna wynosić po 30 dniu od wykonania dla całego okresu użytkowania oznakowania, barwy:

- białej, na nawierzchni asfaltowej, co najmniej 0,30, klasa B2,
- białej, na nawierzchni betonowej, co najmniej 0,40, klasa B3,
- żółtej, co najmniej 0,20, klasa B1.

Barwa oznakowania powinna być określona wg PN-EN 1436:2000 [4] przez współrzędne chromatyczne x i y , które dla suchego oznakowania powinny leżeć w obszarze zdefiniowanym przez cztery punkty narożne podane w tablicy 1 i na wykresach (rys. 1, 2 i 3).

Tablica 1. Punkty narożne obszarów chromatyczności oznakowań dróg

Punkt narożny nr		1	2	3	4
Oznakowanie białe	x	0,355	0,305	0,285	0,335
	y	0,355	0,305	0,325	0,375
Oznakowanie żółte klasa Y1	x	0,443	0,545	0,465	0,389
	y	0,399	0,455	0,535	0,431
Oznakowanie żółte klasa Y2	x	0,494	0,545	0,465	0,427
	y	0,427	0,455	0,535	0,483
Oznakowanie czerwone	x	0,690	0,530	0,495	0,655
	y	0,310	0,300	0,335	0,345
Oznakowanie niebieskie	x	0,078	0,200	0,240	0,137
	y	0,171	0,255	0,210	0,038

MATERIAŁY PRZETARGOWE

do projektu remontu wiaduktu w ciągu drogi krajowej nr 11w km 369+867 nad linią PKP w m. Pleszew

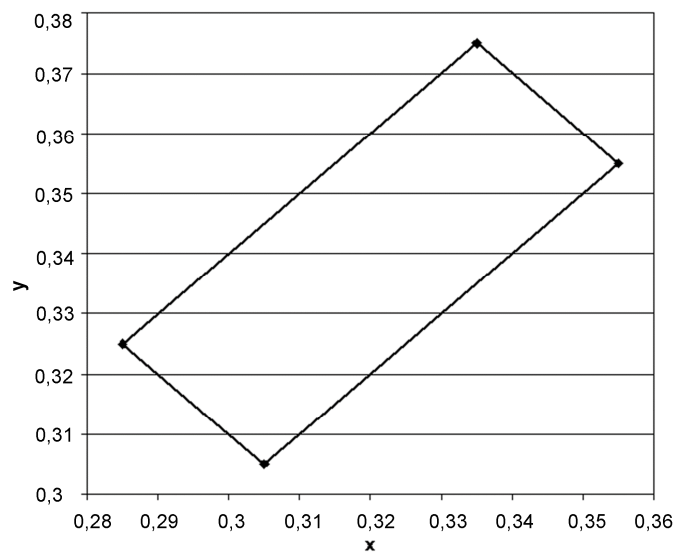

Rys. 1. Współrzędne chromatyczności x,y dla barwy białej oznakowania

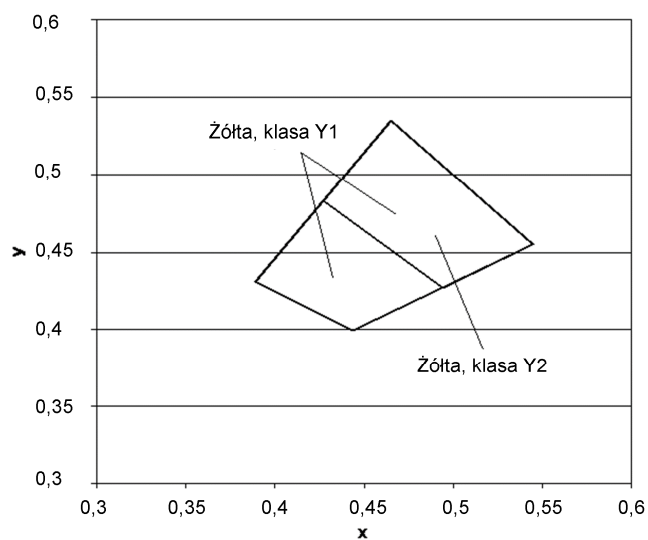

Rys.2. Współrzędne chromatyczności x,y dla barwy żółtej oznakowania

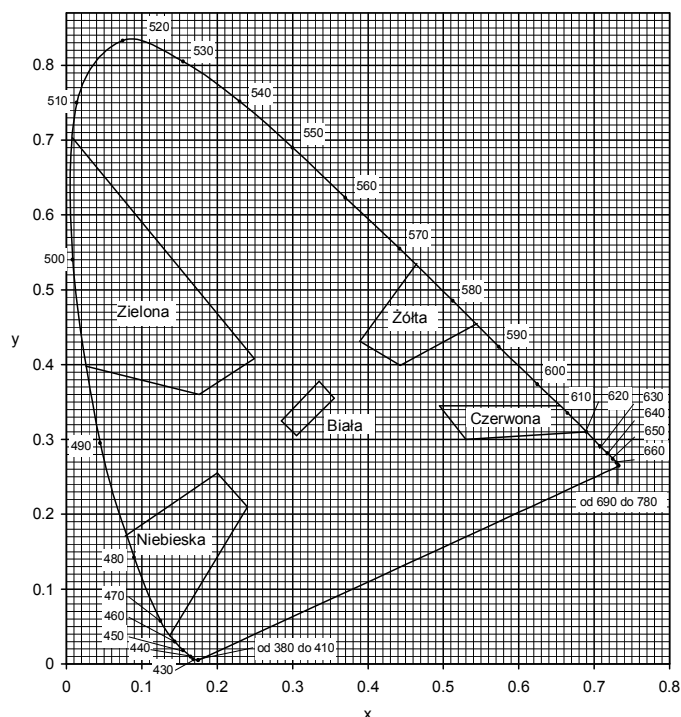

Rys. 3. Granice barw białej, żółtej, czerwonej, niebieskiej i zielonej oznakowania

Pomiar współczynnika luminancji β może być zastąpiony pomiarem współczynnika luminancji w świetle rozproszonym Qd, wg PN-EN 1436:2000 [4] lub wg POD-97 [9] i POD-2006 (po wydaniu) [10].

Do określenia odbicia światła dziennego lub odbicia oświetlenia drogi od oznakowania stosuje się współczynnik luminancji w świetle rozproszonym Qd.

Wartość współczynnika Qd dla oznakowania nowego w ciągu 14 - 30 dni po wykonaniu powinna wynosić dla oznakowania świeżego, barwy:

- białej, co najmniej $130 \text{ mcd m}^{-2} \text{ lx}^{-1}$ (nawierzchnie asfaltowe), klasa Q3,
- białej, co najmniej $160 \text{ mcd m}^{-2} \text{ lx}^{-1}$ (nawierzchnie betonowe), klasa Q4,
- żółtej, co najmniej $100 \text{ mcd m}^{-2} \text{ lx}^{-1}$, klasa Q2,

Wartość współczynnika Qd powinna wynosić dla oznakowania eksploatowanego po 30 dni od wykonania, w ciągu całego okresu użytkowania, barwy:

- białej, co najmniej $100 \text{ mcd m}^{-2} \text{ lx}^{-1}$ (nawierzchnie asfaltowe), klasa Q2,
- białej, co najmniej $130 \text{ mcd m}^{-2} \text{ lx}^{-1}$ (nawierzchnie betonowe), klasa Q3,
- żółtej, co najmniej $80 \text{ mcd m}^{-2} \text{ lx}^{-1}$, klasa Q1.

6.3.1.3. Widzialność w nocy

Za miarę widzialności w nocy przyjęto powierzchniowy współczynnik odbłasku R_L , określany według PN-EN 1436:2000 [4] z uwzględnieniem podziału na klasy PN-EN 1436:2000/A1:2005 [4a].

Wartość współczynnika R_L powinna wynosić dla oznakowania nowego (w stanie suchym) w ciągu 14 - 30 dni po wykonaniu, barwy:

- białej, na autostradach, drogach ekspresowych oraz na drogach o prędkości $\geq 100 \text{ km/h}$ lub o natężeniu ruchu $> 2\,500$ pojazdów rzeczywistych na dobę na pas, co najmniej $250 \text{ mcd m}^{-2} \text{ lx}^{-1}$, klasa R4/5,

MATERIAŁY PRZETARGOWE

do projektu remontu wiaduktu w ciągu drogi krajowej nr 11w km 369+867 nad linią PKP w m. Pleszew

- białej, na pozostałych drogach, co najmniej $200 \text{ mcd m}^{-2} \text{ lx}^{-1}$, klasa R4,
- żółtej tymczasowej, co najmniej $150 \text{ mcd m}^{-2} \text{ lx}^{-1}$, klasa R3,

Wartość współczynnika R_L powinna wynosić dla oznakowania eksploatowanego w ciągu od 2 do 6 miesięcy po wykonaniu, barwy:

- białej, na autostradach, drogach ekspresowych oraz na drogach o prędkości $\geq 100 \text{ km/h}$ lub o natężeniu ruchu $> 2\,500$ pojazdów rzeczywistych na dobę na pas, co najmniej $200 \text{ mcd m}^{-2} \text{ lx}^{-1}$, klasa R4,
- białej, na pozostałych drogach, co najmniej $150 \text{ mcd m}^{-2} \text{ lx}^{-1}$, klasa R3
- żółtej tymczasowej, co najmniej $100 \text{ mcd m}^{-2} \text{ lx}^{-1}$, klasa R2.

Wartość współczynnika R_L powinna wynosić dla oznakowania eksploatowanego od 7 miesięcy po wykonaniu, barwy:

- białej, na autostradach, drogach ekspresowych oraz na drogach o prędkości $\geq 100 \text{ km/h}$ lub o natężeniu ruchu $> 2\,500$ pojazdów rzeczywistych na dobę na pas, co najmniej $150 \text{ mcd m}^{-2} \text{ lx}^{-1}$, klasa R3,
- białej, na pozostałych drogach, co najmniej $100 \text{ mcd m}^{-2} \text{ lx}^{-1}$, klasa R2,
- żółtej tymczasowej, co najmniej $100 \text{ mcd m}^{-2} \text{ lx}^{-1}$, klasa R2.

Na nawierzchniach o grubej makroteksturze, takich jak: powierzchniowe utrwalanie oraz na nawierzchniach niejednorodnych można wyjątkowo, tylko na drogach określonych w tablicy 5, dopuścić wartość współczynnika odbłasku $R_L = 70 \text{ mcd m}^{-2} \text{ lx}^{-1}$, klasa R1 dla oznakowania cienkowarstwowego eksploatowanego od 6 miesięcy po wykonaniu.

Na nawierzchniach nowych lub odnowionych z warstwą ścierną z SMA zaleca się stosować materiały grubowarstwowe.

W szczególnie uzasadnionych przypadkach możliwe jest ustalenie w ST wyższych klas wymagań wg PN-EN 1436:2000/A1:2005 [4a].

Wartość współczynnika R_L powinna wynosić dla oznakowania profilowanego, nowego (w stanie wilgotnym) i eksploatowanego w okresie gwarancji wg PN-EN 1436:2000 [4] zmierzona od 14 do 30 dni po wykonaniu, barwy:

- białej, co najmniej $50 \text{ mcd m}^{-2} \text{ lx}^{-1}$, klasa RW3,
- w okresie eksploatacji co najmniej $35 \text{ mcd m}^{-2} \text{ lx}^{-1}$, klasa RW2.

Powyższe wymaganie dotyczy jedynie oznakowań profilowanych, takich jak oznakowanie strukturalne wykonywane masami termoplastycznymi, masami chemoutwardzalnymi i taśmami w postaci np. poprzecznych wygarbień (baretek), drop-on-line, itp.

Wykonywanie pomiarów na oznakowaniu ciągłym z naniesionymi wygarbieniami może być wykonywane tylko metoda dynamiczną. Pomiar aparatami ręcznymi jest albo niemożliwy albo obciążony dużym błędem.

Wykonywanie pomiarów odbłaskowości na pozostałych typach oznakowania strukturalnego, z uwagi na jego niecałkowite i niejednorodne pokrycie powierzchni oznakowania, jest obciążone większym błędem niż na oznakowaniach pełnych. Dlatego podczas odbioru czy kontroli, należy przyjąć jako dopuszczalne wartości współczynnika odbłasku o 20 % niższe od przyjętych w ST.

6.3.1.4. Szorstkość oznakowania

Miarą szorstkości oznakowania jest wartość wskaźnika szorstkości SRT (Skid Resistance Tester) mierzona wahadłem angielskim, wg PN-EN 1436:2000 [4] lub POD-97 [9] i POD-2006 (po wydaniu) [10]. Wartość SRT symuluje warunki, w których pojazd

MATERIAŁY PRZETARGOWE

do projektu remontu wiaduktu w ciągu drogi krajowej nr 11w km 369+867 nad linią PKP w m. Pleszew

wyposażony w typowe opony hamuje z blokadą kół przy prędkości 50 km/h na mokrej nawierzchni.

Wymaga się, aby wartość wskaźnika szorstkości SRT wynosiła na oznakowaniu:

– w ciągu całego okresu użytkowania, co najmniej 45 jednostek SRT (klasa S1).

Dopuszcza się podwyższenie w ST wymagania szorstkości do 50 – 60 jednostek SRT (klasy S2 – S3), w uzasadnionych przypadkach. Uzyskanie większej szorstkości oznakowania, wiąże się z zastosowaniem kruszywa przeciwpoślizgowego samego lub w mieszaninie z kulkami szklanymi wg PN-EN 1423:2001 [3]. Należy przy tym wziąć pod uwagę jednoczesne obniżenie wartości współczynnika luminancji i współczynnika odbłasku.

Szorstkość oznakowania, na którym nie zastosowano kruszywa przeciwpoślizgowego, zazwyczaj wzrasta w okresie eksploatacji oznakowania, dlatego nie należy wymagać wyższej jego wartości na starcie, a niższej w okresie gwarancji.

Wykonywanie pomiarów wskaźnika szorstkości SRT dotyczy oznakowań jednolitych, płaskich, wykonanych farbami, masami termoplastycznymi, masami chemoutwardzalnymi i taśmami. Pomiar na oznakowaniu strukturalnym jest, jeśli możliwy, to nie miarodajny. W przypadku oznakowania z wygarbieniami i punktowymi elementami odblaskowymi pomiar nie jest możliwy.

UWAGA: Wskaźnik szorstkości SRT w normach powierzchniowych został nazwany PTV (Polishing Test Value) za PN-EN 13 036-4:2004(U)[6a]. Metoda pomiaru i sprzęt do jego wykonania są identyczne z przyjętymi w PN-EN 1436:2000[4] dla oznakowań poziomych.

6.3.1.5. Trwałość oznakowania

Trwałość oznakowania cienkowarstwowego oceniana jako stopień zużycia w 10-stopniowej skali LCPC określonej w POD-97 [9] lub POD-2006 (po wydaniu) [10] powinna wynosić po 12-miesięcznym okresie eksploatacji oznakowania: co najmniej 6.

Taka metoda oceny znajduje szczególnie zastosowanie do oceny przydatności materiałów do poziomego oznakowania dróg.

W stosunku do materiałów grubowarstwowym i taśm ocena ta jest stosowana dopiero po 2, 3, 4, 5 i 6 latach, gdy w oznakowaniu pojawiają się przetarcia do nawierzchni. Do oceny materiałów strukturalnych, o nieciągłym pokryciu nawierzchni metody tej nie stosuje się.

W celach kontrolnych trwałość jest oceniana pośrednio przez sprawdzenie spełniania wymagań widoczności w dzień, w nocy i szorstkości.

6.3.1.6. Czas schnięcia oznakowania (względnie czas do przejezdności oznakowania)

Za czas schnięcia oznakowania przyjmuje się czas upływający między wykonaniem oznakowania a jego oddaniem do ruchu.

Czas schnięcia oznakowania nie powinien przekraczać czasu gwarantowanego przez producenta, z tym że nie może przekraczać 2 godzin w przypadku wymalowań nocnych i 1 godziny w przypadku wymalowań dziennych. Metoda oznaczenia czasu schnięcia znajduje się w POD-97 [9] lub POD-2006 (po wydaniu) [10].

6.3.1.7. Grubość oznakowania

Grubość oznakowania, tj. podwyższenie ponad górną powierzchnię nawierzchni, powinna wynosić dla:

- a) oznakowania cienkowarstwowego (grubość na mokro bez kulek szklanych), co najwyżej 0,89 mm,
- b) oznakowania grubowarstwowego, co najmniej 0,90 mm i co najwyżej 5 mm,

c) punktowych elementów odblaskowych umieszczanych na części jezdnej drogi, co najwyżej 15 mm, a w uzasadnionych przypadkach ustalonych w dokumentacji projektowej, co najwyżej 25 mm.

Wymagania te nie obowiązują, jeśli nawierzchnia pod znakowaniem jest wyfrezowana.

Kontrola grubości oznakowania jest istotna w przypadku, gdy Wykonawca nie udziela gwarancji lub gdy nie są wykonywane pomiary kontrolne za pomocą aparatury lub poprzez ocenę wizualną.

6.3.2. Badania wykonania znakowania poziomego z materiału cienkowarstwowego lub grubowarstwowego

Wykonawca wykonując znakowanie poziome z materiału cienko- lub grubowarstwowego przeprowadza przed rozpoczęciem każdej pracy oraz w czasie jej wykonywania, co najmniej raz dziennie, lub zgodnie z ustaleniem ST, następujące badania:

a) przed rozpoczęciem pracy:

- sprawdzenie oznakowania opakowań,
- wizualną ocenę stanu materiału, w zakresie jego jednorodności i widocznych wad,
- pomiar wilgotności względnej powietrza,
- pomiar temperatury powietrza i nawierzchni,
- badanie lepkości farby, wg POD-97 [9] lub POD-2006 (po wydaniu) [10],

b) w czasie wykonywania pracy:

- pomiar grubości warstwy oznakowania,
- pomiar czasu schnięcia, wg POD-97 [9] lub POD-2006 (po wydaniu) [10],
- wizualną ocenę równomierności rozłożenia kulek szklanych podczas objazdu w nocy,
- pomiar poziomych wymiarów oznakowania, na zgodność z dokumentacją projektową i załącznikiem nr 2 do rozporządzenia Ministra Infrastruktury [7],
- wizualną ocenę równomierności skropienia (rozłożenia materiału) na całej szerokości linii,
- oznaczenia czasu przejezdności, wg POD-97 [9] lub POD-2006 (po wydaniu) [10].

Protokół z przeprowadzonych badań wraz z jedną próbką, jednoznacznie oznakowaną, na blasze (300 x 250 x 1,5 mm) Wykonawca powinien przechować do czasu upływu okresu gwarancji.

Do odbioru i w przypadku wątpliwości dotyczących wykonania oznakowania poziomego, Inżynier może zlecić wykonanie badań:

- widzialności w nocy,
- widzialności w dzień,
- szorstkości,

odpowiadających wymaganiom podanym w punkcie 6.3.1 i wykonanych według metod określonych w Warunkach technicznych POD-97 [9] lub POD-2006 (po wydaniu) [10]. Jeżeli wyniki tych badań wykażą wadliwość wykonanego oznakowania to koszt badań ponosi Wykonawca, w przypadku przeciwnym - Zamawiający. Badania powinien zlecać Zamawiający do niezależnego laboratorium badawczego, co gwarantuje większą wiarygodność wyników.

W przypadku konieczności wykonywania pomiarów na otwartych do ruchu odcinkach dróg o dopuszczalnej prędkości ≥ 100 km/h należy ograniczyć je do linii krawędziowych zewnętrznych w przypadku wykonywania pomiarów aparatami ręcznymi, ze względu na bezpieczeństwo wykonujących pomiary.

MATERIAŁY PRZETARGOWE

do projektu remontu wiaduktu w ciągu drogi krajowej nr 11w km 369+867 nad linią PKP w m. Pleszew

Pomiary współczynnika odbłasku na liniach segregacyjnych i krawędziowych wewnętrznych, na otwartych do ruchu odcinkach dróg o dopuszczalnej prędkości ≥ 100 km/h, a także na liniach podłużnych oznakowań z wygarbieniami, należy wykonywać przy użyciu mobilnego reflektometru zainstalowanego na samochodzie i wykonującego pomiary w ruchu.

W przypadku wykonywania pomiarów współczynnika odbłaskowości i współczynników luminancji aparatami ręcznymi częstotliwość pomiarów należy dostosować do długości badanego odcinka, zgodnie z tabelicą 2. W każdym z mierzonych punktów należy wykonać po 5 odczytów współczynnika odbłasku i po 3 odczyty współczynników luminancji w odległości jeden od drugiego minimum 1 m.

Tablica 2. Częstotliwość pomiarów współczynników odbłaskowości i luminancji aparatami ręcznymi

Lp.	Długość odcinka, km	Częstotliwość pomiarów, co najmniej	Minimalna ilość pomiarów
1	od 0 do 3	od 0,1 do 0,5 km	3-6
2	od 3 do 10	co 1 km	11
3	od 10 do 20	co 2 km	11
4	od 20 do 30	co 3 km	11
5	powyżej 30	co 4 km	> 11

Wartość wskaźnika szorstkości zaleca się oznaczyć w 2 – 4 punktach oznakowania odcinka.

6.3.3. Badania wykonania oznakowania poziomego z zastosowaniem punktowych elementów odbłaskowych

Wykonawca wykonując oznakowanie z prefabrykowanych elementów odbłaskowych przeprowadza, co najmniej raz dziennie lub zgodnie z ustaleniem ST, następujące badania:

- sprawdzenie oznakowania opakowań,
- sprawdzenie rodzaju stosowanego kleju lub innych elementów mocujących, zgodnie z zaleceniami ST,
- wizualną ocenę stanu elementów, w zakresie ich kompletności i braku wad,
- temperatury powietrza i nawierzchni,
- pomiaru czasu oddania do ruchu,
- wizualną ocenę liniowości i kierunkowości przyklejenia elementów,
- równomierności przyklejenia elementów na całej długości linii,
- zgodności wykonania oznakowania z dokumentacją projektową i załącznikiem nr 2 do rozporządzenia Ministra Infrastruktury z 3 lipca 2003 r. [7].

Protokół z przeprowadzonych badań wraz z próbkami przyklejonych elementów, w liczbie określonej w ST, Wykonawca przechowuje do czasu upływu okresu gwarancji.

W przypadku wątpliwości dotyczących wykonania oznakowania poziomego Inżynier może zlecić wykonanie badań widzialności w nocy, na próbkach zdjętych z nawierzchni i dostarczonych do laboratorium, na zgodność z wymaganiami podanymi w ST lub aprobacie technicznej, wykonanych według metod określonych w PN-EN 1463-1 [5] lub w Warunkach technicznych POD-97 [9] lub POD-2006 (po wydaniu) [10]. Jeśli wyniki tych badań wykażą wadliwość wykonanego oznakowania to koszt badań ponosi Wykonawca, w przypadku przeciwnym - Zamawiający.

MATERIAŁY PRZETARGOWE

do projektu remontu wiaduktu w ciągu drogi krajowej nr 11w km 369+867 nad linią PKP w m. Pleszew

6.3.4. Zbiornicze zestawienie wymagań dla materiałów i oznakowań

W tabelicy 3 podano zbiornicze zestawienie dla materiałów. W tabelicy 4 podano zbiornicze zestawienie dla oznakowań na autostradach, drogach ekspresowych oraz na drogach o prędkości ≥ 100 km/h lub o natężeniu ruchu $> 2\,500$ pojazdów rzeczywistych na dobę na pas. W tabelicy 5 podano zbiornicze zestawienie dla oznakowań na pozostałych drogach.

Tabela 3. Zbiornicze zestawienie wymagań dla materiałów

Lp.	Właściwość	Jednostka	Wymagania
1	Zawartość składników lotnych w materiałach do znakowania – rozpuszczalników organicznych – rozpuszczalników aromatycznych – benzenu i rozpuszczalników chlorowanych	% (m/m) % (m/m) % (m/m)	≤ 25 ≤ 8 0
2	Właściwości kulek szklanych – współczynnik załamania światła – zawartość kulek z defektami	- %	$\geq 1,5$ 20
3	Okres stałości właściwości materiałów do znakowania przy składowaniu	miesiące	≥ 6

Tabela 4. Zbiornicze zestawienie wymagań dla oznakowań na autostradach, drogach ekspresowych oraz na drogach o prędkości ≥ 100 km/h lub o natężeniu ruchu $> 2\,500$ pojazdów rzeczywistych na dobę na pas

Lp.	Właściwość	Jednostka	Wymagania	Klasa
1	Współczynnik odbłasku R_L dla oznakowania nowego (w ciągu 14 - 30 dni po wykonaniu) w stanie suchym barwy: – białej – żółtej tymczasowej	$\text{mcd m}^{-2} \text{lx}^{-1}$ $\text{mcd m}^{-2} \text{lx}^{-1}$	≥ 250 ≥ 150	R4/5 R3
2	Współczynnik odbłasku R_L dla oznakowania suchego w okresie od 1 do 6 miesięcy po wykonaniu, barwy: – białej – żółtej	$\text{mcd m}^{-2} \text{lx}^{-1}$ $\text{mcd m}^{-2} \text{lx}^{-1}$	≥ 200 ≥ 100	R4 R2
3	Współczynnik odbłasku R_L dla oznakowania suchego od 7 miesiąca po wykonaniu barwy białej	$\text{mcd m}^{-2} \text{lx}^{-1}$	≥ 150	R3
4	Współczynnik odbłasku R_L dla grubowarstwowego strukturalnego oznakowania wilgotnego od 14 do 30 dnia po wykonaniu, barwy białej	$\text{mcd m}^{-2} \text{lx}^{-1}$	≥ 50	RW3
5	Współczynnik odbłasku R_L dla grubowarstwowego strukturalnego oznakowania wilgotnego po 30 dniu od wykonania, barwy białej	$\text{mcd m}^{-2} \text{lx}^{-1}$	≥ 35	RW2

MATERIAŁY PRZETARGOWE

do projektu remontu wiaduktu w ciągu drogi krajowej nr 11w km 369+867 nad linią PKP w m. Pleszew

Lp.	Właściwość	Jednostka	Wymagania	Klasa
6	Współczynnik luminancji β dla oznakowania nowego (od 14 do 30 dnia po wykonaniu) barwy:			
	- białej na nawierzchni asfaltowej	-	$\geq 0,40$	B3
	- białej na nawierzchni betonowej	-	$\geq 0,50$	B4
	- żółtej	-	$\geq 0,30$	B2
7	Współczynnik luminancji β dla oznakowania eksploatowanego (po 30 dniu od wykonania) barwy:			
	- białej na nawierzchni asfaltowej	-	$\geq 0,30$	B2
	- białej na nawierzchni betonowej	-	$\geq 0,40$	B3
	- żółtej	-	$\geq 0,20$	B1
8	Współczynnik luminancji w świetle rozproszonym Qd (alternatywnie do β) dla oznakowania nowego w ciągu od 14 do 30 dnia po wykonaniu, barwy:			
	- białej na nawierzchni asfaltowej	med $m^{-2} lx^{-1}$	≥ 130	Q3
	- białej na nawierzchni betonowej	med $m^{-2} lx^{-1}$	≥ 160	Q4
	- żółtej	med $m^{-2} lx^{-1}$	≥ 100	Q2
9	Współczynnik luminancji w świetle rozproszonym Qd (alternatywnie do β) dla oznakowania eksploatowanego w ciągu całego okresu eksploatacji po 30 dniu od wykonania, barwy:			
	- białej na nawierzchni asfaltowej	med $m^{-2} lx^{-1}$	≥ 100	Q2
	- białej na nawierzchni betonowej	med $m^{-2} lx^{-1}$	≥ 130	Q3
	- żółtej	med $m^{-2} lx^{-1}$	≥ 80	Q1
10	Szorstkość oznakowania eksploatowanego	wskaźnik SRT	≥ 45	S1
11	Trwałość oznakowania cienkowarstwowego po 12 miesiącach:	skala LCPC	≥ 6	-
12	Czas schnięcia materiału na nawierzchni			
	- w dzień	h	≤ 1	-
	- w nocy	h	≤ 2	-

MATERIAŁY PRZETARGOWE

do projektu remontu wiaduktu w ciągu drogi krajowej nr 11w km 369+867 nad linią PKP w m. Pleszew

Tablica 5. Zbiorcze zestawienie wymagań dla oznakowań na pozostałych drogach nie wymienionych w tablicy 4

Lp.	Właściwość	Jednostka	Wymagania	Klasa
1	Współczynnik odbłasku R_L dla oznakowania nowego (w ciągu 14 - 30 dni po wykonaniu) w stanie suchym barwy: - białej, - żółtej tymczasowej	$\text{mcd m}^{-2} \text{lx}^{-1}$ $\text{mcd m}^{-2} \text{lx}^{-1}$	≥ 200 ≥ 150	R4 R3
2	Współczynnik odbłasku R_L dla oznakowania eksploatowanego od 2 do 6 miesięcy po wykonaniu, barwy: - białej, - żółtej	$\text{mcd m}^{-2} \text{lx}^{-1}$ $\text{mcd m}^{-2} \text{lx}^{-1}$	≥ 150 ≥ 100	R3 R2
3	Współczynnik odbłasku R_L dla oznakowania suchego od 7 miesiąca po wykonaniu barwy białej	$\text{mcd m}^{-2} \text{lx}^{-1}$	≥ 100	R2
4	Współczynnik odbłasku R_L dla grubowarstwowego strukturalnego oznakowania wilgotnego od 14 do 30 dnia po wykonaniu, barwy białej	$\text{mcd m}^{-2} \text{lx}^{-1}$	≥ 50	RW3
5	Współczynnik odbłasku R_L dla grubowarstwowego strukturalnego oznakowania wilgotnego po 30 dniu od wykonania, barwy białej	$\text{mcd m}^{-2} \text{lx}^{-1}$	≥ 35	RW2
6	Współczynnik luminancji β dla oznakowania nowego (od 14 do 30 dnia po wykonaniu) barwy: - białej na nawierzchni asfaltowej, - białej na nawierzchni betonowej, - żółtej	- - -	$\geq 0,40$ $\geq 0,50$ $\geq 0,30$	B3 B4 B2
7	Współczynnik luminancji β dla oznakowania eksploatowanego (po 30 dniu od wykonania) barwy: - białej - żółtej	- -	$\geq 0,30$ $\geq 0,20$	B2 B1
8	Współczynnik luminancji w świetle rozproszonym Q_d (alternatywnie do β) dla oznakowania nowego w ciągu od 14 do 30 dnia po wykonaniu, barwy: - białej na nawierzchni asfaltowej - białej na nawierzchni betonowej - żółtej	$\text{mcd m}^{-2} \text{lx}^{-1}$ $\text{mcd m}^{-2} \text{lx}^{-1}$ $\text{mcd m}^{-2} \text{lx}^{-1}$	≥ 130 ≥ 160 ≥ 100	Q3 Q4 Q2

MATERIAŁY PRZETARGOWE

do projektu remontu wiaduktu w ciągu drogi krajowej nr 11w km 369+867 nad linią PKP w m. Pleszew

Lp.	Właściwość	Jednostka	Wymagania	Klasa
9	Współczynnik luminancji w świetle rozproszonym Qd (alternatywnie do β) dla oznakowania eksploatowanego w ciągu całego okresu eksploatacji po 30 dniu od wykonania, barwy: – białej na nawierzchni asfaltowej – białej na nawierzchni betonowej – żółtej	$\text{mcd m}^{-2} \text{lx}^{-1}$ $\text{mcd m}^{-2} \text{lx}^{-1}$ $\text{mcd m}^{-2} \text{lx}^{-1}$	≥ 100 ≥ 130 ≥ 80	Q2 Q3 Q1
10	Szorstkość oznakowania eksploatowanego	wskaźnik SRT	≥ 45	S1
11	Trwałość oznakowania cienkowarstwowego po 12 miesiącach:	skala LCPC	≥ 6	-
12	Czas schnięcia materiału na nawierzchni – w dzień – w nocy	h h	≤ 1 ≤ 2	- -

6.4. Tolerancje wymiarów oznakowania

6.4.1. Tolerancje nowo wykonanego oznakowania

Tolerancje nowo wykonanego oznakowania poziomego, zgodnego z dokumentacją projektową i załącznikiem nr 2 do rozporządzenia Ministra Infrastruktury z 3.07.2003 r. [7], powinny odpowiadać następującym warunkom:

- szerokość linii może różnić się od wymaganej o ± 5 mm,
- długość linii może być mniejsza od wymaganej co najwyżej o 50 mm lub większa co najwyżej o 150 mm,
- dla linii przerywanych, długość cyklu składającego się z linii i przerwy nie może odbiegać od średniej liczonej z 10 kolejnych cykli o więcej niż ± 50 mm długości wymaganej,
- dla strzałek, liter i cyfr rozstaw punktów narożnikowych nie może mieć większej odchyłki od wymaganego wzoru niż ± 50 mm dla wymiaru długości i ± 20 mm dla wymiaru szerokości.

Przy wykonywaniu nowego oznakowania poziomego, spowodowanego zmianami organizacji ruchu, należy dokładnie usunąć zbędne stare oznakowanie.

6.4.2. Tolerancje przy odnawianiu istniejącego oznakowania

Przy odnawianiu istniejącego oznakowania należy dążyć do pokrycia pełnej powierzchni istniejących znaków, przy zachowaniu dopuszczalnych tolerancji podanych w punkcie 6.4.1.

7. OBMIAR ROBÓT

7.1. Ogólne zasady obmiaru robót

Ogólne zasady obmiaru robót podano w ST D-M.00.00.00 „Wymagania ogólne” pkt. 7.

7.2. Jednostka obmiarowa

Jednostką obmiarową oznakowania poziomego jest m² (metr kwadratowy) powierzchni naniesionych oznakowań lub liczba umieszczonych punktowych elementów odblaskowych.

8. ODBIÓR ROBÓT

8.1. Ogólne zasady odbioru robót

Ogólne zasady odbioru robót podano w ST D-M.00.00.00 „Wymagania ogólne” pkt. 8.

Roboty uznaje się za wykonane zgodnie z dokumentacją projektową, ST i wymaganiami Inżyniera, jeżeli wszystkie pomiary i badania, z zachowaniem tolerancji wg pkt 6, dały wyniki pozytywne.

8.2. Odbiór robót zanikających i ulegających zakryciu

Odbiór robót zanikających i ulegających zakryciu, w zależności od przyjętego sposobu wykonania robót, może być dokonany po:

- oczyszczeniu powierzchni nawierzchni,
- przedznakowaniu,
- frezowaniu nawierzchni przed wykonaniem znakowania materiałem grubowarstwowym,
- usunięciu istniejącego oznakowania poziomego,
- wykonaniu podkładu (primera) na nawierzchni betonowej.

8.3. Odbiór ostateczny

Odbioru ostatecznego należy dokonać po całkowitym zakończeniu robót, na podstawie wyników pomiarów i badań jakościowych określonych w punktach od 2 do 6.

8.4. Odbiór pogwarancyjny

Odbioru pogwarancyjnego należy dokonać po upływie okresu gwarancyjnego, ustalonego w ST. Sprawdzeniu podlegają cechy oznakowania określone niniejszym ST na podstawie badań wykonanych przed upływem okresu gwarancyjnego.

Zaleca się stosowanie następujących minimalnych okresów gwarancyjnych:

a) dla oznakowania cienkowarstwowego:

- na odcinkach zamiejskich, z wyłączeniem przejść dla pieszych: co najmniej 12 miesięcy,
- na odcinkach przejść przez miejscowości: co najmniej 6 miesięcy,
- na przejściach dla pieszych na odcinkach zamiejskich: co najmniej 6 miesięcy,
- na przejściach dla pieszych w miejscowościach: co najmniej 3 miesiące,

b) dla oznakowania grubowarstwowego, oznakowania taśmami i punktowymi elementami odblaskowymi: co najmniej 24 miesiące.

W niektórych przypadkach można rozważać ograniczenia okresów gwarancyjnych dla oznakowań:

a) cienkowarstwowych

- dla wymalowań farbami nie udziela się 12 miesięcznej gwarancji na wykonane oznakowanie w przypadku nawierzchni, których czas użytkowania jest krótszy niż jeden rok oraz dla oznakowań wykonanych w okresie od 1 listopada do 31 marca,
- na nawierzchniach bitumicznych niejednorodnych o warstwie ścieralnej spękanej, kruszącej się, z luźnymi grysami, należy skrócić okres gwarancyjny dla linii

MATERIAŁY PRZETARGOWE

do projektu remontu wiaduktu w ciągu drogi krajowej nr 11w km 369+867 nad linią PKP w m. Pleszew

- segregacyjnych do 6 miesięcy, przejść dla pieszych i drobnych elementów do 3 miesięcy,
- na nawierzchniach kostkowych o równej powierzchni w dobrym stanie, pożądane jest skrócić okres gwarancyjny dla linii segregacyjnych do 3 miesięcy, przejść dla pieszych i drobnych elementów do 1 miesiąca,
 - na nawierzchniach drogowych o silnie zdeformowanej, spękanej, łuszczącej się powierzchni, na złączach podłużnych jeśli są niejednorodne, tj. ze szczelinami, garbami podłużnymi i poprzecznymi, na nawierzchniach kostkowych w złym stanie (nierówna powierzchnia, kostka uszkodzona, braki kostki, luźne zanieczyszczenia w szczelinach między kostkami niemożliwe do usunięcia za pomocą szczotki i zamiatarki) - gwarancji nie powinno się udzielać,
 - w przypadku stosowania piasku lub piasku z solą do zimowego utrzymania dróg, okres gwarancyjny należy skrócić do maksimum 9 miesięcy przy wymalowaniu wiosennym i do 6 miesięcy przy wymalowaniu jesiennym;
 - na nawierzchniach bitumicznych ułożonych do 1 miesiąca przed wykonaniem oznakowania (nawierzchnie nowe i odnowione) należy wymagać gwarancji maksymalnie 6 miesięcy przy minimalnych parametrach ($R_L > 100 \text{ mcd/m}^2\text{lx}$), po czym należy wykonać oznakowanie stałe z pełnymi wymaganiami odpowiednimi do rodzaju drogi.

9. PODSTAWA PŁATNOŚCI

9.1. Ogólne ustalenia dotyczące podstawy płatności

Ogólne ustalenia dotyczące podstawy płatności podano w ST D-M.00.00.00 „Wymagania ogólne” pkt. 9. Ponadto Zamawiający powinien tak sformułować umowę, aby Wykonawca musiał doprowadzić oznakowanie do wymagań zawartych w ST w przypadku zauważenia niezgodności.

9.2. Cena jednostki obmiarowej

Cena 1 m² wykonania robót obejmuje:

- prace pomiarowe, roboty przygotowawcze i oznakowanie robót,
- zakup, przygotowanie i dostarczenie materiałów,
- oczyszczenie podłoża (nawierzchni),
- przedznakowanie,
- naniesienie powłoki znaków na nawierzchnię drogi o kształtach i wymiarach zgodnych z dokumentacją projektową i załącznikiem nr 2 do rozporządzenia Ministra Infrastruktury [7],
- ochrona znaków przed zniszczeniem przez pojazdy w czasie prowadzenia robót,
- przeprowadzenie pomiarów i badań laboratoryjnych wymaganych w specyfikacji technicznej.

10. PRZEPISY ZWIĄZANE

10.1. Normy

- | | |
|--------------------|---|
| 1. PN-89/C-81400 | Wyroby lakierowe. Pakowanie, przechowywanie i transport |
| 2. PN-85/O-79252 | Opakowania transportowe z zawartością. Znaki i znakowanie. Wymagania podstawowe |
| 3. PN-EN 1423:2000 | Materiały do poziomego oznakowania dróg Materiały do |

MATERIAŁY PRZETARGOWE

do projektu remontu wiaduktu w ciągu drogi krajowej nr 11w km 369+867 nad linią PKP w m. Pleszew

- | | |
|-------------------------------|--|
| | posypywania. Kulki szklane, kruszywo przeciwpoślizgowe i ich mieszaniny) |
| 3a. PN-EN 1423:2001/A1:2005 | Materiały do poziomego oznakowania dróg Materiały do posypywania. Kulki szklane, kruszywo przeciwpoślizgowe i ich mieszaniny (Zmiana A1) |
| 4. PN-EN 1436:2000 | Materiały do poziomego oznakowania dróg. Wymagania dotyczące poziomego oznakowania dróg |
| 4a. PN-EN 1436:2000/A1:2005 | Materiały do poziomego oznakowania dróg. Wymagania dotyczące poziomego oznakowania dróg (Zmiana A1) |
| 5. PN-EN 1463-1:2000 | Materiały do poziomego oznakowania dróg. Punktowe elementy odblaskowe Część 1: Wymagania dotyczące charakterystyki nowego elementu |
| 5a. PN-EN 1463-1:2000/A1:2005 | Materiały do poziomego oznakowania dróg. Punktowe elementy odblaskowe Część 1: Wymagania dotyczące charakterystyki nowego elementu (Zmiana A1) |
| 5b. PN-EN 1463-2:2000 | Materiały do poziomego oznakowania dróg. Punktowe elementy odblaskowe Część 2: Badania terenowe |
| 6. PN-EN 1871:2003 | Materiały do poziomego oznakowania dróg. Właściwości fizyczne |
| 6a. PN-EN 13036-4: 2004(U) | Drogi samochodowe i lotniskowe – Metody badań – Część 4: Metoda pomiaru oporów poślizgu/poślizgnięcia na powierzchni: próba wahadła |

10.2. Przepisy związane i inne dokumenty

7. Załącznik nr 2 do rozporządzenia Ministra Infrastruktury z dnia 3 lipca 2003 r. Szczegółowe warunki techniczne dla znaków drogowych poziomych i warunki ich umieszczania na drogach (Dz. U. nr 220, poz. 2181)
8. Rozporządzenie Ministra Infrastruktury z dnia 11 sierpnia 2004 r. w sprawie sposobów deklarowania zgodności wyrobów budowlanych oraz sposobu znakowania ich znakiem budowlanym (Dz. U. nr 198, poz. 2041)
9. Warunki Techniczne. Poziome znakowanie dróg. POD-97. Seria „I” - Informacje, Instrukcje. Zeszyt nr 55. IBDiM, Warszawa, 1997
10. Warunki Techniczne. Poziome znakowanie dróg. POD-2006. Seria „I” - Informacje, Instrukcje. IBDiM, Warszawa, w opracowaniu
11. Prawo przewozowe (Dz. U. nr 53 z 1984 r., poz. 272 z późniejszymi zmianami)
12. Rozporządzenie Ministra Infrastruktury z dnia 11 sierpnia 2004 r. w sprawie systemów oceny zgodności, wymagań jakie powinny spełniać notyfikowane jednostki uczestniczące w ocenie zgodności oraz sposobu oznaczania wyrobów budowlanych oznakowaniem CE (Dz. U. nr 195, poz. 2011)
13. Rozporządzenie Ministra Zdrowia z dnia 2 września 2003 r. w sprawie oznakowania opakowań substancji niebezpiecznych i preparatów niebezpiecznych (Dz. U. nr 73, poz. 1679)
14. Umowa europejska dotycząca międzynarodowego przewozu towarów niebezpiecznych (RID/ADR)
15. Rozporządzenie Ministra Infrastruktury z dnia 8 listopada 2004 r. w sprawie aprobat technicznych oraz jednostek organizacyjnych uprawnionych do ich wydania (Dz.U. nr 249, poz. 2497)

MATERIAŁY PRZETARGOWE

do projektu remontu wiaduktu w ciągu drogi krajowej nr 11w km 369+867 nad linią PKP w m. Pleszew

SPECYFIKACJA TECHNICZNA

D.07.02.01.

OZNAKOWANIE PIONOWE

1. WSTĘP

1.1. Przedmiot ST

Przedmiotem niniejszej Specyfikacji Technicznej są wymagania dotyczące wykonania i odbioru oznakowania pionowego w związku z remontem wiaduktu w ciągu drogi krajowej nr 11 w km 369+867 nad linią PKP w miejscowości Pleszew.

1.2. Zakres stosowania ST

Specyfikacja Techniczna jest stosowana jako dokument przetargowy i kontraktowy przy zlecaniu i realizacji robót wymienionych w punkcie 1.1.

1.3. Zakres robót objętych ST

Ustalenia zawarte w niniejszej specyfikacji dotyczą zasad prowadzenia robót związanych z wykonywaniem i odbiorem oznakowania pionowego stosowanego na drogach, w postaci:

- znaków ostrzegawczych,
- znaków zakazu i nakazu,
- znaków informacyjnych oraz kierunku i miejscowości,
- znaków uzupełniających i tabliczek do znaków drogowych.

1.4. Określenia podstawowe

1.4.1. Stały znak drogowy pionowy - składa się z lica, tarczy z uchwytem montażowym oraz z konstrukcji wsporczej.

1.4.2. Tarcza znaku - płaska powierzchnia z usztywnioną krawędzią, na której w sposób trwały umieszczone jest lico znaku. Tarcza może być wykonana z blachy stalowej ocynkowanej ogniowo albo aluminiowej zabezpieczona przed procesami korozji powłokami ochronnymi zapewniającymi jakość i trwałość wykonanego znaku.

1.4.3. Lico znaku - przednia część znaku, wykonana z samoprzylepnej folii odblaskowej wraz z naniesioną treścią, wykonaną techniką druku sitowego, wyklejaną z transparentnych folii ploterowych lub z folii odblaskowych.

1.4.4. Uchwyt montażowy - element stalowy lub aluminiowy zabezpieczony przed korozją, służący do zamocowania w sposób rozłączny tarczy znaku do konstrukcji wsporczej.

1.4.5. Znak drogowy odblaskowy - znak, którego lico wykazuje właściwości odblaskowe (wykonane jest z materiału o odbiciu powrotnym - współdrożnym).

1.4.6. Konstrukcja wsporcza znaku - każdy rodzaj konstrukcji (słupki, słup, słupy, kratownice, wysięgniki, bramy, wsporniki itp.) gwarantujący przenoszenie obciążeń zmiennych i stałych działających na konstrukcję i zamontowane na niej znaki lub tablice.

1.4.7. Znak drogowy podświetlany - znak, w którym wewnętrzne źródło światła jest umieszczone pod przejrzystym licem znaku.

1.4.8. Znak drogowy oświetlany - znak, którego lico jest oświetlane źródłem światła umieszczonym na zewnątrz znaku.

MATERIAŁY PRZETARGOWE

do projektu remontu wiaduktu w ciągu drogi krajowej nr 11w km 369+867 nad linią PKP w m. Pleszew

1.4.9 Znak nowy - znak użytkowany (ustawiony na drodze) lub magazynowany w okresie do 3 miesięcy od daty produkcji.

1.4.10 Znak użytkowany (eksploatowany) - znak ustawiony na drodze lub magazynowany przez okres dłuższy niż 3 miesiące od daty produkcji.

1.4.11 Pozostałe określenia podstawowe są zgodne z obowiązującymi, odpowiednimi polskimi normami i z definicjami podanymi w ST D-M.00.00.00 „Wymagania ogólne” pkt 1.4.

1.5. Ogólne wymagania dotyczące robót

Ogólne wymagania dotyczące robót podano w ST D-M.00.00.00 „Wymagania ogólne” pkt 1.5.

2. MATERIAŁY

2.1. Ogólne wymagania dotyczące materiałów

Ogólne wymagania dotyczące materiałów, ich pozyskiwania i składowania podano w ST D-M-00.00.00 „Wymagania ogólne” pkt 2.

2.2. Dopuszczenie do stosowania

Dopuszczone do stosowania są wyroby oznakowane CE lub znakiem budowlanym z towarzyszącymi tym znakom wymaganiami informacyjnymi tj. m. in.:

Znakami CE:

- określenie, siedziba i adres producenta oraz adres zakładu produkujący wyrób budowlany,
- dane umożliwiające identyfikację cech i deklarowanych właściwości użytkowych wyrobu budowlanego, jeżeli wynika to z zharmonizowanej specyfikacji technicznej wyrobu,

Znaki drogowe:

- określenie, siedziba i adres producenta oraz zakładu produkującego wyrób budowlany,
- identyfikacja wyrobu budowlanego zawierającego nazwę, nazwę handlową, typ, odmianę, gatunek i klasę według specyfikacji technicznej,
- numer publikacji Polskiej Normy Wyrobu lub aprobaty technicznej, z którą potwierdzono zgodność wyrobu budowlanego,
- numer i datę wystawienia Krajowej Deklaracji Zgodności. Dopuszczone do jednostkowego zestawienia w obiekcie budowlanym są wyroby wykonane według indywidualnej dokumentacji technicznej, sporządzonej przez projektanta obiektu, lub z nim uzgodnionej, dla których producent wydał oświadczenie, że zapewnia zgodność wyrobu budowlanego z tą dokumentacją oraz przepisami.

Oświadczenie to powinno zawierać:

- nazwę i adres wydającego to oświadczenie,
- nazwę wyrobu i miejsce jego wytworzenia,
- identyfikację dokumentacji technicznej,
- stwierdzenie zgodności wyrobu z dokumentacją techniczną oraz z przepisami,
- adres obiektu budowlanego(budowy), w którym wyrób ma być zastosowany,
- miejsce i data wydania oraz podpis wydającego oświadczenie.

2.3. Znaki i tablice drogowe wykonane na podkładzie z blachy ocynkowanej z podwójnie zaginaną krawędzią:

- pokryte folią odblaskową II generacji (wyjątek stanowią znaki A-7, B-2, B-20, B-25, B-33, D-6, D-6a, D-6b, dla których należy zastosować folię 3 generacji).

Powyższe znaki muszą posiadać świadectwo dopuszczenia do stosowania w budownictwie drogowym i mostowym. Folia odblaskowa (odbijająca powrotnie) ma spełniać wymagania określone w aprobacie technicznej.

Nie dopuszcza się stosowania folii o okresie trwałości poniżej 7 lat do znaków stałych.

Znaki drogowe pionowe użyte przez Wykonawcę przy realizacji zamówienia, z przeznaczeniem do zastosowania w obiekcie budowlanym w sposób trwały, winny posiadać właściwości użytkowe umożliwiające prawidłowo zaprojektowanym i wykonanym obiektom budowlanym spełnienie wymagań podstawowych, o których mowa w art. 5 ust. 1 pkt. 1 ustawy z dnia 7 lipca 1994 r. prawo budowlane (Dz. U. Nr 89 poz. 414) i być wprowadzone do obrotu zgodnie z ustawą o wyrobach budowlanych z dnia 16 kwietnia 2004 r. (Dz.U. Nr 92, poz. 881) i Rozporządzeniem Ministra Infrastruktury z dnia 11 sierpnia 2004 r. w sprawie deklarowania zgodności wyrobów budowlanych oraz sposobu znakowania ich znakiem budowlanym (Dz.U. Nr 198 poz. 2041).

2.4. Rury

Rury powinny odpowiadać wymaganiom PN-H-74219, PN-H-74220 lub innej normy zaakceptowanej przez Inżyniera. Powierzchnia zewnętrzna i wewnętrzna rur nie powinna wykazywać wad w postaci łusek, pęknięć, zwalcowań i naderwań. Dopuszczalne są nieznaczne nierówności, pojedyncze rysy wynikające z procesu wytwarzania, mieszczące się w granicach dopuszczalnych odchyłek wymiarowych. Końce rur powinny być obcięte równo i prostopadle do osi rury. Pożądane jest, aby rury były dostarczane o długościach: dokładnych, zgodnie z zamówieniem; z dopuszczalną odchyłką ± 10 mm, wielokrotnych w stosunku do zamówionych długości dokładnych poniżej 3 m z naddatkiem 5 mm na każde cięcie i z dopuszczalną odchyłką dla całej długości wielokrotnej, jak dla długości dokładnych. Rury powinny być proste. Dopuszczalna miejscowa krzywizna nie powinna przekraczać 1,5 mm na 1 m długości rury. Rury powinny być wykonane ze stali w gatunkach dopuszczonych przez normy (np. RSS, R6S, 18G2A): PN-H-84023-07, PN-H-84018, PN-H-84019, PN-H-8403Q-02 lub inne normy.

Rury powinny mieć średnicę 2,5 cala (czyli 63,5mm).

Do ocynkowania rur (**ocynk ogniowy**) stosuje się gatunek cynku Raf według PN-H-82200. Rury powinny być dostarczone bez opakowania w wiązkach lub luzem względnie w opakowaniu uzgodnionym z Zamawiającym. Rury powinny być cechowane indywidualnie (dotyczy średnic 31,8 mm i większych i grubości ścianek 3,2 mm i większych) lub na przywieszkach metalowych (dotyczy średnic i grubości mniejszych od wyżej wymienionych). Cechowanie na rurze lub przywieszce powinno, co najmniej obejmować: znak wytwórcy, znak stali i numer wytopu.

2.5. Tarcza znaku, tablicy

2.5.1. Trwałość materiałów na wpływy zewnętrzne

Materiały użyte na lico i tarczę znaku oraz połączenie lica znaku z tarczą znaku, a także sposób wykończenia znaku, muszą wykazywać pełną odporność na oddziaływanie światła, zmian temperatury, wpływy atmosferyczne i występujące w normalnych warunkach

MATERIAŁY PRZETARGOWE

do projektu remontu wiaduktu w ciągu drogi krajowej nr 11w km 369+867 nad linią PKP w m. Pleszew

oddziaływania chemiczne (w tym korozję elektrochemiczną) - przez cały czas trwałości znaku, określony przez wytwórcę lub dostawcę.

2.5.2. Warunki gwarancyjne producenta lub dostawcy znaku

Producent lub dostawca znaku obowiązany jest przy dostawie określić trwałość znaku oraz warunki gwarancyjne dla znaku, a także udostępnić na życzenie odbiorcy:

- a) instrukcję montażu znaku,
- b) instrukcję utrzymania znaku,
- c) dane szczegółowe o ewentualnych ograniczeniach w stosowaniu znaku.

Trwałość znaku powinna być co najmniej równa trwałości zastosowanej folii. Minimalne okresy gwarancyjne powinny wynosić dla znaków z folią typu 1 – 7 lat, z folią typu 2 – 10 lat, z folią pryzmatyczną – 12 lat.

2.5.3. Materiały do wykonania tarczy znaku

Tarcze tablic stalowych należy wykonać z blachy ocynkowanej ogniowo o grubości min. 1,25 mm. spełniającej normę PN-EN 10152:2004.

Blacha winna być zabezpieczona przed korozją obustronnie powłoką cynku o grubości 27Sg/m². Nie dopuszcza się stosowania stalowych tarcz tablic, zabezpieczonych przed korozją jedynie farbami antykorozyjnymi. Całą tarczę tablicy należy zabezpieczyć dodatkowo antykorozyjnie warstwą fosforanową, która zapewni dobrą przyczepność farby proszkowej oraz zapobiegnie procesowi korozji podpowłokowej. Tylną stronę tarczy należy pokryć warstwą lakieru proszkowego poliestrowego o grubości minimum 60 IJm. Wymagana jest taka przyczepność lakieru do podłoża i jego elastyczność, aby przy zgięciu pomalowanej próbki pod kątem 900 i promieniu zagięcia 6 mm nie nastąpiło pęknięcie powłoki farby. Trwałość powłoki lakierniczej ma być nie mniejsza niż okres użytkowania znaku. Przed przystąpieniem do robót zarówno jakość materiału na powłoki tarcz znaków jak również doświadczenie podwykonawcy wykonującego oznakowanie winny uzyskać akceptację Zamawiającego. Tarcze tablic aluminiowych należy wykonać z blachy aluminiowej grubości 2 mm spełniającej parametry normy EN-1050A/H18. W przypadku tablic wielkogabarytowych o powierzchni powyżej 5 m grubość blachy powinna wynosić 2,5 mm.

2.5.4. Warunki wykonywania tarczy znaku

Tarcze znaków muszą być równe i gładkie - bez odkształceń płaszczyzny, w tym pofałdowań, wgięć, nierówności.

Krawędzie tarczy znaków winny być usztywnione na pełnym obwodzie poprzez jej podwójne wywinicie bez nacięć na narożnikach, przy czym szerokość drugiego zagięcia prostopadłego względem pierwszego nie powinna być mniejsza niż 5 mm. Zniekształcenia krawędzi, powstałe po tłoczeniu i innych procesach technologicznych są niedopuszczalne. Tarcze znaków winny posiadać profile konstrukcyjno - montażowe umieszczone w układzie poziomym służące do mocowania uchwytów. Nie dopuszcza się systemu montażowego polegającego na przewierceniu tarczy i lica znaku.

2.5.5. Folie odblaskowe

Strony czołowe znaków zawierające ich treść (lico znaku) należy wykonać z materiałów odblaskowych typu 2 i 3.

Folie odblaskowe po aplikacji na tarcze znaków muszą posiadać odpowiednie właściwości fotometryczne zachowując minimalne wartości gęstości powierzchniowej współczynnika odblasku w gwarantowanym przez producenta folii okresie trwałości, oraz pełne związanie folii z tarczą znaku przez cały ten okres. Niedopuszczalne są lokalne nie

MATERIAŁY PRZETARGOWE

do projektu remontu wiaduktu w ciągu drogi krajowej nr 11w km 369+867 nad linią PKP w m. Pleszew

doklejenia, odklejenia lub odstawanie folii na jej powierzchni. Połączenie folii z tarczą powinno uniemożliwić odklejenie od tarczy bez jej zniszczenia.

Parametry fotometryczne jak i kształty symboli i rozmiary znaków winny być zgodne z Dz. U. RP, Zał. do nru 220, poz. 2181 z dnia 23 grudnia 2003 r.

Do nanoszenia barw innych niż biała można stosować: farby transparentne do sitodruku, zalecane przez producenta danej folii, transparentne folie ploterowe posiadające aprobaty techniczne.

Dla zapewnienia właściwej czytelności treści tablic w różnych warunkach atmosferycznych (przy dużych i szybko zmieniających się różnicach temperatur i wilgotności powietrza), na lica tablic należy dla wskazanych tablic nanieść dodatkową folię bezbarwną zmniejszającą współczynnik napięcia powierzchniowego. Folia ta musi być kompatybilna z użytymi pozostałymi materiałami służącymi do wykonania lica tablicy.

2.6. Materiały do montażu znaków

Wszystkie ocynkowane łączniki metalowe przewidziane do mocowania między sobą elementów konstrukcji wsporczych znaków jak śruby listwy, wkręty, nakrętki itp. powinny być czyste, gładkie, bez pęknięć, naderwań, rozwarstwień i wypukłych karbów. Łączniki mogą być dostarczane w pudełkach tekturowych, pojemnikach blaszanych lub paletach w

2.7. Przechowywanie i składowanie materiałów

Wykonawca powinien zapewnić wszystkim materiałom warunki przechowywania i składowania zapewniające zachowanie ich jakości i przydatności do robót oraz zgodność z wymaganiami niniejszej ST. Odpowiedzialność za wady materiałów powstałe w czasie przechowywania i składowania ponosi Wykonawca.

Znaki powinny być przechowywane w pomieszczeniach suchych, z dala od materiałów działających korodująco i warunkach zabezpieczających przed zniszczeniem.

3. SPRZĘT

Roboty związane z wykonaniem i ustawieniem oznakowania pionowego mogą być wykonane ręcznie lub przy użyciu dowolnego sprzętu mechanicznego, zaakceptowanego przez Inżyniera.

Roboty ziemne związane z ustawieniem oznakowania pionowego można wykonać ręcznie lub przy użyciu dowolnego sprzętu mechanicznego, zaakceptowanego przez Inżyniera.

4. TRANSPORT

Materiały i elementy oznakowania pionowego trasy mogą być przewożone dowolnymi środkami transportu. Należy je ustawić równomiernie na całej powierzchni ładunkowej obok siebie i zabezpieczyć przed możliwością przesuwania się i uszkodzenia podczas transportu.

5. WYKONANIE ROBÓT

5.1. Ogólne zasady wykonywania robót

Ogólne zasady wykonywania robót podano w ST D-M.00.00.00 „Wymagania ogólne” pkt 5.

5.2. Oznakowanie robót

Ogólne zasady oznakowania robót podano w ST D.00.00.00 "Wymagania ogólne".

5.3. Roboty przygotowawcze

Przed przystąpieniem do robót należy wyznaczyć:

- lokalizację znaku, tj. jego pikietaż oraz odległość od krawędzi jezdni, krawędzi pobocza umocnionego lub pasa awaryjnego postoju,
- wysokość konstrukcji,
- wysokość zamocowania znaku na konstrukcji wsporczej.

Punkty stabilizujące miejsca ustawienia znaków należy zabezpieczyć w taki sposób, aby w czasie trwania i odbioru robót istniała możliwość sprawdzenia lokalizacji znaków.

Lokalizacja i wysokość zamocowania znaku powinny być zgodne z dokumentacją projektową.

Sposoby rozmieszczania znaków drogowych ich odległość od jezdni oraz wysokość ich umieszczania muszą być zgodnie z wytycznymi zawartymi w DZ.U.RP, Załącznik do nur 220, poz 2181 z dnia 23 grudnia 2003 Szczegółowe warunki techniczne dla znaków i sygnałów drogowych oraz urządzeń bezpieczeństwa ruchu drogowego i warunki ich umieszczania na drogach (załączniki nr 1-4 do rozporządzenia Ministra Infrastruktury z 3 lipca 2003 r.).

5.4. Wykonanie wykopów i fundamentów dla słupków wsporczych

Sposób wykonania wykopu pod fundament konstrukcji powinien być dostosowany do głębokości wykopu, rodzaju gruntu i posiadanego sprzętu. Wymiary wykopu powinny być zgodne z Dokumentacją Projektową lub wskazaniem Inżyniera.

Wykopy fundamentowe powinny być wykonywane w takim okresie, aby po ich zakończeniu można było przystąpić natychmiast do wykonania w nich robót fundamentowych.

Słupki zabezpieczające należy wkopać w grunt na połowę jego wysokości.

5.5. Tolerancje ustawienia znaku pionowego

Dopuszczalne tolerancje ustawienia znaku: odchyłka od pionu nie więcej niż ± 1 %, odchyłka w wysokości umieszczenia znaku od krawędzi jezdni utwardzonego pobocza lub pasa awaryjnego postoju nie więcej niż + 5 cm, przy zachowaniu minimalnej odległości umieszczenia znaku zgodnie z "Instrukcją o znakach drogowych pionowych".

5.6. Połączenie tarczy znaku z konstrukcją wsporczą

Tarcza znaku musi być zamocowana do konstrukcji wsporczej w sposób uniemożliwiający jej przesunięcie lub obrót.

Materiał i sposób wykonania połączenia tarczy znaku z konstrukcją wsporczą musi umożliwiać, przy użyciu odpowiednich narzędzi, odłączenie tarczy znaku od tej konstrukcji przez cały okres użytkowania znaku.

Na drogach i obszarach, na których występują częste przypadki dewastacji znaków, zaleca się stosowanie elementów łącznych o konstrukcji uniemożliwiającej lub znacznie utrudniającej ich rozłączenie przez osoby niepowołane.

Nie dopuszcza się zamocowania znaku do konstrukcji wsporczej w sposób wymagający bezpośredniego przeprowadzenia śrub mocujących przez lico znaku.

MATERIAŁY PRZETARGOWE

do projektu remontu wiaduktu w ciągu drogi krajowej nr 11w km 369+867 nad linią PKP w m. Pleszew

Elementem konstrukcyjno - montażowym tarcz znaków kierunku i miejscowości winny być profile umożliwiające montaż przy pomocy uchwytów montażowych do konstrukcji wsporczej o dowolnym rozstawie, z możliwością dostosowania do poziomego bądź pionowego układu montażu do konstrukcji wsporczej.

System profili montażowych winien zapewniać odpowiednią pionową i poziomą sztywność tarczy.

5.7. Trwałość wykonania znaku

Znak drogowy musi być wykonany w sposób trwały, zapewniający pełną czytelność przedstawionego na nim symbolu lub napisu w całym okresie jego użytkowania, przy czym wpływy zewnętrzne działające na znak, nie mogą powodować zniekształcenia oraz czytelności treści znaku.

5.8. Tabliczka znamionowa znaku

Każdy wykonany znak drogowy musi posiadać tabliczkę znamionową, która winna zawierać:

- nazwę, markę fabryczną lub inne oznaczenie umożliwiające identyfikację wytwórcy lub dostawcy,
- datę produkcji,
- oznaczenie dotyczące parametrów odbłaskowych lica znaku,
- datę ustawienia znaku.

Napisy na tabliczce muszą być wykonane w sposób trwały i wyraźny oraz czytelny w normalnych warunkach przez cały okres użytkowania. Ponadto każda tarcza znaku musi posiadać dodatkową trwałą wygrawerowaną w tarczy cechę widoczną pod powłoką lakieru, lecz nie widoczną po stronie lica, która będzie zawierać skrót nazwy inwestora datę produkcji i nazwę producenta

5.9. Zasypanie otworów na fundamenty słupków znaków drogowych - grunt wokół fundamentów zagęszczać warstwami grubości 20 cm, z polewaniem wodą.

5.10. Ustawienie znaków drogowych zgodnie z Dokumentacją Projektową i "Instrukcją o znakach drogowych pionowych".

6. KONTROLA JAKOŚCI ROBÓT

6.1. Ogólne zasady kontroli jakości robót

Ogólne zasady kontroli jakości robót podano w ST D-M.00.00.00 „Wymagania ogólne” pkt 6.

6.2. Kontrola i badania w trakcie robot:

- badania jakości materiałów pod względem zgodności z ST,
- prawidłowość wykonania znaków i tablic drogowych - zgodność z "Instrukcją o znakach drogowych pionowych" pod względem kształtu, wymiarów, rysunku, kolorystyki i liternictwa,
- prawidłowość wykonania wykopów pod fundamenty konstrukcji znaków i tablic drogowych (lokalizacja i wymiary),

7. OBMIAR ROBÓT

7.1. Ogólne zasady obmiaru robót

Ogólne zasady obmiaru robót podano w ST D-M.00.00.00 „Wymagania ogólne” pkt 7.

7.2. Jednostka obmiarowa

Rozliczenie za ustawienie niezbędnych znaków zgodnie z organizacją ruchu odbywa się ryczałtem za całość przeprowadzonych robót.

8. ODBIÓR ROBÓT

8.1. Ogólne zasady odbioru robót

Ogólne zasady odbioru robót podano w ST D-M.00.00.00 „Wymagania ogólne” pkt. 8.

Roboty uznaje się za wykonane zgodnie z dokumentacją projektową, ST i wymaganiami Inżyniera, jeżeli wszystkie pomiary i badania z zachowaniem tolerancji wg pkt. 6, dały wyniki pozytywne.

8.2. Odbiór ostateczny

Odbiór robót oznakowania pionowego dokonywany jest na zasadzie odbioru ostatecznego.

Odbiór ostateczny powinien być dokonany po całkowitym zakończeniu robót, na podstawie wyników pomiarów i badań jakościowych określonych w punktach 2 i 5.

8.3. Odbiór pogwarancyjny

Przed upływem okresu gwarancyjnego należy wykonać przegląd znaków i wybraną grupę poddać badaniom fotometrycznym łoża. Pozytywne wyniki przeglądu i badań mogą być podstawą odbioru pogwarancyjnego.

Odbiór pogwarancyjny należy przeprowadzić w ciągu 1 miesiąca po upływie okresu gwarancyjnego, ustalonego w ST.

9. PODSTAWA PŁATNOŚCI

9.1. Ogólne ustalenia dotyczące podstawy płatności

Ogólne ustalenia dotyczące podstawy płatności podano w ST D-M.00.00.00 „Wymagania ogólne” pkt. 9.

Płatność za ustawione znaki drogowe należy przyjmować zgodnie z Dokumentacją Projektową, obmiarem robót, oceną jakości wykonania robót i jakości użytych materiałów na podstawie wyników pomiarów i badań.

Zgodnie z Dokumentacją Projektową należy wykonać oznakowanie pionowe tymczasowe, w tym:

- ustawienie słupków z rur stalowych dla znaków drogowych – słupki z rur stalowych ocynkowanych \varnothing 2,5 cala,
- przymocowanie tarcz znaków drogowych odblaskowych (znaki średnie-S) do gotowych (nowych) słupków.

MATERIAŁY PRZETARGOWE

do projektu remontu wiaduktu w ciągu drogi krajowej nr 11w km 369+867 nad linią PKP w m. Pleszew

9.2. Cena jednostki obmiarowej

Cena wykonania jednostki obmiarowej oznakowania pionowego obejmuje:

- prace pomiarowe i roboty przygotowawcze,
- zakup i transport materiałów przewidzianych do wykonania robót,
- zabezpieczenie antykorozyjne słupków,
- wykonanie wykopów pod słupki znaków,
- osadzenie słupków wraz z umieszczeniem na części podziemnej słupka zamontowanej blokady przed obracaniem i wyciąganiem z gruntu,
- montaż słupków i znaków,
- montaż słupków przeszkodowych,
- załadunek i odwiezienie gruntu z wykopów pod fundamenty,
- oznakowanie na czas prowadzenia robót,
- uporządkowanie miejsc prowadzonych robót.

10. NORMY I PRZEPISY ZWIĄZANE

10.1. Normy

- | | | |
|-----|-----------------------|---|
| 1. | PN-84/H-74220 | Rury stalowe bez szwu ciągnięte i walcowane na zimno ogólnego zastosowania |
| 2. | PN-88/C-81523 | Wyroby lakierowane - Oznaczanie odporności powłoki na działanie mgły solnej |
| 3. | PN-89/H-84023.07 | Stal określonego zastosowania. Stal na rury. Gatunki |
| 4. | PN-B-03215:1998 | Konstrukcje stalowe - Połączenia z fundamentami - Projektowanie i wykonanie |
| 6. | PN-EN 485-4:1997 | Aluminium i stopy aluminium - Blachy, taśmy i płyty - Tolerancje kształtu i wymiarów wyrobów walcowanych na zimno |
| 7. | PN-EN 10240:2001 | Wewnętrzne i/lub zewnętrzne powłoki ochronne rur stalowych. Wymagania dotyczące powłok wykonanych przez cynkowanie ogniowe w ocynkowniach zautomatyzowanych |
| 8. | PN-EN 12899-1:2005 | Stale, pionowe znaki drogowe - Część 1: Znaki stałe |
| 9. | prEN 12899-5 | Stale, pionowe znaki drogowe - Część 5 Badanie wstępne typu |
| 10. | PN-EN 60598-2:2003(U) | Oprawy oświetleniowe - Wymagania szczegółowe - Oprawy oświetleniowe drogowe |
| 11. | PN-H-74219 | Rury stalowe bez szwu walcowane na gorąco ogólnego zastosowania |
| 12. | PN-EN ISO 2808:2000 | Farby i lakiery - oznaczanie grubości powłoki |

10.2 Przepisy związane

13. Załączniki nr 1 i 4 do rozporządzenia Ministra Infrastruktury z dnia 3 lipca 2003 w sprawie szczegółowych warunków technicznych dla znaków i sygnałów drogowych oraz urządzeń bezpieczeństwa ruchu drogowego i warunków ich umieszczania na drogach (Dz. U. nr 220, poz. 2181)
14. Rozporządzenie Ministra Infrastruktury z dn. 11 sierpnia 2004 r. w sprawie sposobów deklarowania zgodności wyrobów budowlanych oraz sposobu znakowania ich znakiem budowlanym (Dz. U. nr 198, poz. 2041)

MATERIAŁY PRZETARGOWE

do projektu remontu wiaduktu w ciągu drogi krajowej nr 11w km 369+867 nad linią PKP w m. Pleszew

15. Rozporządzenie Ministra Infrastruktury z dn. 08 listopada 2004 r. w sprawie aprobat technicznych oraz jednostek organizacyjnych upoważnionych do ich wydawania (Dz. U. nr 249, poz. 2497)
16. CIE No. 39.2 1983 Recommendations for surface colours for visual signalling (Zalecenia dla barw powierzchniowych sygnalizacji wizualnej)
17. CIE No. 54 Retroreflection definition and measurement (Powierzchniowy współczynnik odbłasku definicja i pomiary)
18. Ustawa z dnia 16 kwietnia 2004 r. o wyrobach budowlanych (Dz. U. nr 92, poz. 881)
19. Stałe odbłaskowe znaki drogowe i urządzenia bezpieczeństwa ruchu drogowego. Zalecenia IBDiM do udzielania aprobat technicznych nr Z/2005-03-009
20. Katalog Powtarzalnych Elementów Drogowych. Centralne Biuro Projektowo Badawcze Dróg i Mostów 1979r.
21. Komitet Nauki i Techniki, Warszawa 1971 - Instrukcja zabezpieczenia przed korozją stalowych konstrukcji za pomocą pokryw malarskich - KOR- 3A.

MATERIAŁY PRZETARGOWE

do projektu remontu wiaduktu w ciągu drogi krajowej nr 11w km 369+867 nad linią PKP w m. Pleszew

MATERIAŁY PRZETARGOWE

do projektu remontu wiaduktu w ciągu drogi krajowej nr 11w km 369+867 nad linią PKP w m. Pleszew

SPECYFIKACJA TECHNICZNA

D.07.05.01.

BARIERY OCHRONNE STALOWE

1. Wstęp

1.1. Przedmiot ST

Przedmiotem niniejszej Specyfikacji Technicznej są wymagania dotyczące wykonania i odbioru ustawienia stalowych barier ochronnych w związku z remontem wiaduktu w ciągu drogi krajowej nr 11 w km 369+867 nad linią PKP w miejscowości Pleszew.

1.2. Zakres stosowania ST

Specyfikacja Techniczna jest stosowana jako dokument przetargowy i kontraktowy przy zlecaniu i realizacji robót wymienionych w punkcie 1.1.

1.3. Zakres robót objętych ST

Ustalenia zawarte w niniejszej specyfikacji dotyczą prowadzenia robót związanych z ustawieniem stalowych barier ochronnych skrajnych i obejmują:

- ustawienie barier ochronnych stalowych jednostronnych AH2W3 na obiekcie i na dojazdach,
- ustawienie zakończeń barier ochronnych stalowych w postaci poduszek zderzeniowych dla barier AH2W3.

1.3. Zakres robót objętych ST

Ustalenia zawarte w niniejszej specyfikacji dotyczą zasad prowadzenia robót związanych z wykonywaniem barier ochronnych, stalowych z prowadnicą z profilowanej taśmy stalowej typu A i B na słupkach stalowych, realizowanych na odcinkach dróg, z wyłączeniem barier na obiektach mostowych i obejmują:

- ustawienie barier ochronnych stalowych jednostronnych,
- połączenie ustawionych barier z barieroporęczami na wiadukcie i istniejącymi barierami na dojazdach.

1.4. Określenia podstawowe

Dla celów niniejszej ST przyjmuje się następujące określenia podstawowe:

1.4.1. Bariera ochronna - urządzenie bezpieczeństwa ruchu drogowego, stosowane w celu fizycznego zapobieżenia zjechaniu pojazdu z drogi w miejscach, gdzie to jest niebezpieczne, wyjechaniu pojazdu poza koronę drogi, przejechaniu pojazdu na jezdnię przeznaczoną dla przeciwnego kierunku ruchu lub niedopuszczenia do powstania kolizji pojazdu z obiektami lub przeszkodami stałymi znajdującymi się w pobliżu jezdni.

1.4.2. Bariera ochronna stalowa - bariera ochronna, której podstawowym elementem jest prowadnica wykonana z profilowanej taśmy stalowej (zał. 11.1).

1.4.3. Bariera skrajna - bariera ochronna umieszczona przy krawędzi jezdni lub korony drogi, przeciwdziałająca niebezpiecznym następstwom zjechania z drogi lub je ograniczająca (zał. 11.1 i 11.2).

MATERIAŁY PRZETARGOWE

do projektu remontu wiaduktu w ciągu drogi krajowej nr 11w km 369+867 nad linią PKP w m. Pleszew

1.4.4. Bariera dzieląca - bariera ochronna umieszczona na pasie dzielącym drogi dwujezdniowej lub bocznym pasie dzielącym, przeciwdziałająca przejechaniu pojazdu na drugą jezdnię (zał. 11.1).

1.4.5. Bariera osłonowa - bariera ochronna umieszczona między jezdnią a obiektami lub przeszkodami stałymi znajdującymi się w pobliżu jezdni.

1.4.6. Bariera wysięgnikowa - bariera, w której prowadnica zamocowana jest do słupków za pośrednictwem wysięgników zapewniających odstęp między słupkiem a prowadnicą co najmniej 250 mm (zał. 11.1 i 11.2 c).

1.4.7. Bariera przekładkowa - bariera, w której prowadnica zamocowana jest do słupków za pośrednictwem przekładek zapewniających odstęp między prowadnicą a słupkiem od 100 mm do 180 mm (zał. 11.2 b).

1.4.8. Bariera bezprzekładkowa - bariera, w której prowadnica zamocowana jest bezpośrednio do słupków (zał. 11.2 a).

1.4.9. Prowadnica bariery - podstawowy element bariery wykonany z profilowanej taśmy stalowej, mający za zadanie umożliwienie płynnego wzdłużnego przemieszczenia pojazdu w czasie kolizji, w czasie którego prowadnica powinna odkształcać się stopniowo i w sposób plastyczny.

Odróżnia się dwa typy profilowanej taśmy stalowej: typ A i typ B, różniące się kształtem przetłoczeń (zał. 11.4).

1.4.10. Przekładka - element bariery, wykonany zwykle z rury (okrągłej, prostokątnej) lub kształtownika stalowego (np. z ceownika, dwuteownika) o szerokości od 100 do 140 mm, umieszczony pomiędzy prowadnicą a słupkiem, którego zadaniem jest nadanie barierze korzystniejszych właściwości kolizyjnych (niż w barierze bezprzekładkowej), powodujących, że prowadnica bariery w pierwszej fazie odkształcania lub przemieszczania słupków nie jest odginana do dołu, lecz unoszona ku górze.

1.4.11. Wysięgnik - element bariery, wykonany zwykle z odpowiednio wygiętej blachy stalowej lub z kształtownika stalowego, umieszczony pomiędzy prowadnicą a słupkiem, którego zadaniem jest utrzymanie prowadnicy w określonej odległości od słupka, zwykle około 0,3 do 0,4 m, co zapewnia dużą podatność prowadnicy bariery w pierwszej fazie kolizji oraz dość łagodnie obciąża słupki siłami od nadjeżdżającego pojazdu.

1.4.12. Pozostałe określenia podstawowe są zgodne z obowiązującymi, odpowiednimi polskimi normami i z definicjami podanymi w ST D-M.00.00.00 „Wymagania ogólne” pkt 1.4.

1.5. Ogólne wymagania dotyczące robót

Ogólne wymagania dotyczące robót podano w ST D-M.00.00.00 „Wymagania ogólne” pkt 1.5.

2. MATERIAŁY

2.1. Ogólne wymagania dotyczące materiałów

Ogólne wymagania dotyczące materiałów, ich pozyskiwania i składowania, podano w ST D-M.00.00.00 „Wymagania ogólne” pkt 2.

2.2. Materiały do wykonania barier ochronnych stalowych

Dopuszcza się do stosowania tylko takie konstrukcje drogowych barier ochronnych, na które wydano aprobatę techniczną.

Elementy do wykonania barier ochronnych stalowych określone są poprzez typ bariery podany w dokumentacji projektowej, nawiązujący do ustaleń producenta barier. Do elementów tych należą:

- prowadnica,
- słupki,
- pas profilowy,
- wysięgniki,
- przekładki, wsporniki, śruby, podkładki, światła odblaskowe,
- łączniki ukośne,
- obejmę słupka, itp.

Ponadto przy ustawianiu barier ochronnych stalowych mogą wystąpić materiały do wykonania elementów betonowych jak fundamenty, kotwy wraz z ich deskowaniem.

2.3. Elementy do wykonania barier ochronnych stalowych

2.3.1. Prowadnica

Typ prowadnicy z profilowanej taśmy stalowej powinien być określony w dokumentacji projektowej, przy czym:

- typ A powinien odpowiadać ustaleniom producenta barier,
- typ B powinien odpowiadać PN-H-93461-15 [18]

Wymiary oraz odchyłki od wymiarów prowadnicy typu A i B podano w załączniku 11.4.

Otwory w prowadnicy i zakończenia odcinków montażowych prowadnicy powinny być zgodne z ofertą producenta.

Powierzchnia prowadnicy powinna być gładka i wolna od widocznych wad, bez ubytków powłoki antykorozyjnej.

Prowadnice mogą być dostarczane luzem lub w wiązkach.

2.3.2. Słupki

Słupki bariery powinny być zgodne z ustaleniami dokumentacji projektowej.

Słupki wykonuje się zwykle z kształtowników stalowych o przekroju poprzecznym: dwuteowym, ceowym, zetowym lub sigma. Wysokość średnicy kształtownika wynosi zwykle od 100 do 140 mm. Wymiary najczęściej stosowanych słupków stalowych przedstawiono w załączniku 11.8.

Kształtowniki powinny odpowiadać wymaganiom PN-H-93010 [12]. Powierzchnia kształtownika walcowanego powinna być charakterystyczna dla procesu walcowania i wolna od wad, jak widoczne łuski, pęknięcia, zawalcowania i naderwania. Dopuszczalne są usunięte wady przez szlifowanie lub dłutowanie z tym, że obrobiona powierzchnia powinna mieć łagodne wycięcia i zaokrąglone brzegi, a grubość kształtownika nie może zmniejszyć się poza dopuszczalną dolną odchyłkę wymiarową dla kształtownika.

Kształtowniki powinny być obcięte prostopadle do osi wzdłużnej kształtownika. Powierzchnia końców kształtownika nie powinna wykazywać rzadzizn, rozwarstwień, pęknięć i śladów jamy skurczowej widocznych nie uzbrojonym okiem.

Kształtowniki powinny być ze stali St3W lub St4W oraz mieć własności mechaniczne według PN-H-84020 [11] - tablica 1 lub innej uzgodnionej stali i normy.

MATERIAŁY PRZETARGOWE

do projektu remontu wiaduktu w ciągu drogi krajowej nr 11w km 369+867 nad linią PKP w m. Pleszew

Tablica 1. Podstawowe własności kształtowników, według PN-H-84020 [11]

Stal	Granica plastyczności, minimum dla słupków, MPa	Wytrzymałość na rozciąganie dla słupków, MPa
St3W	195	od 340 do 490
St4W	225	od 400 do 550

Kształtowniki mogą być dostarczone luzem lub w wiązkach.

2.3.3. Inne elementy bariery

Jeśli dokumentacja projektowa przewiduje stosowanie pasa profilowego, to powinien on odpowiadać PN-H-93461-28 [20] w zakresie wymiarów, masy, wielkości statycznych i odchyłek wymiarów przekroju poprzecznego.

Inne elementy bariery, jak wysięgniki, łączniki ukośne, obejmy słupka, wsporniki, podkładki, przekładki (zał. 11.9), śruby, światła odblaskowe itp. powinny odpowiadać wymaganiom dokumentacji projektowej i być zgodne z ofertą producenta barier w zakresie wymiarów, odchyłek wymiarów, rozmieszczenia otworów, rodzaju materiału, ew. zabezpieczenia antykorozyjnego itp.

Wszystkie ocynkowane elementy i łączniki przewidziane do mocowania między sobą elementów bariery powinny być czyste, gładkie, bez pęknięć, naderwań, rozwarstwień i wypukłych korbów.

Dostawa większych wymiarowo elementów bariery może być dokonana luzem lub w wiązkach. Śruby, podkładki i drobniejsze elementy łącznikowe mogą być dostarczone w pudełkach tekturowych, pojemnikach blaszanych lub paletach, w zależności od wielkości i masy wyrobów.

Elementy bariery powinny być przechowywane w pomieszczeniach suchych, z dala od materiałów działających korodująco i w warunkach zabezpieczających przed uszkodzeniem.

2.3.4. Zabezpieczenie metalowych elementów bariery przed korozją

Sposób zabezpieczenia antykorozyjnego elementów bariery ustala producent w taki sposób, aby zapewnić trwałość powłoki antykorozyjnej przez okres 5 do 10 lat w warunkach normalnych, do co najmniej 3 do 5 lat w środowisku o zwiększonej korozyjności. W przypadku braku wystarczających danych minimalna grubość powłoki cynkowej powinna wynosić 60 μm .

2.4. Materiały do wykonania elementów betonowych

2.4.1. Fundamenty i kotwy wykonane na miejscu budowy

2.4.1.1. Deskowanie

Materiały i sposób wykonania deskowania powinny być zgodne z ustaleniami dokumentacji projektowej, ST lub określone przez Wykonawcę i przedstawione do akceptacji Inżyniera. Deskowanie może być wykonane z drewna, z częściowym użyciem materiałów drewnopochodnych lub metalowych, względnie z gotowych elementów o możliwości wielokrotnego użycia i wykonania powtarzalnych układów konstrukcji jako deskowanie przestawne, ślizgowe lub przesuwne, zgodnie z wymaganiami PN-B-06251 [3].

Deskowanie należy wykonać z materiałów odpowiadających następującym normom:

MATERIAŁY PRZETARGOWE

do projektu remontu wiaduktu w ciągu drogi krajowej nr 11w km 369+867 nad linią PKP w m. Pleszew

- drewno iglaste tartaczne i tarcica iglasta do robót ciesielskich wg PN-D-95017 [8], PN-B-06251 [3], PN-D-96000 [9] oraz do drobnych elementów jak kliny, klocki itp. wg PN-D-96002 [10],
- gwoździe wg BN-87/5028-12 [27],
- śruby, wkręty do drewna i podkładki do śrub wg PN-M-82101 [22], PN-M-82121 [23], PN-M-82503 [24], PN-M-82505 [25] i PN-M-82010 [21],
- formy z blachy stalowej wg BN-73/9081-02 [31],
- płyty pilśniowe z drewna wg BN-69/7122-11 [30],
- sklejka wodoodporna zgodna z wymaganiami określonymi przez Wykonawcę i zaakceptowanymi przez Inżyniera.

Dopuszcza się wykonanie deskowań z innych materiałów, pod warunkiem akceptacji Inżyniera.

2.4.1.2. Beton i jego składniki

Właściwości betonu do wykonania betonowych fundamentów lub kotew powinny być zgodne z dokumentacją projektową z tym, że klasa betonu nie powinna być niższa niż klasa B 15, nasiąkliwość powinna być nie większa niż 5%, stopień wodoszczelności - co najmniej W 2, a stopień mrozoodporności - co najmniej F 50, zgodnie z wymaganiami PN- B-06250 [2].

Cement stosowany do betonu powinien być cementem portlandzkim klasy co najmniej „32,5” i powinien spełniać wymagania PN-B-19701 [5].

Kruszywo do betonu (piasek, grys, żwir, mieszanka z kruszywa naturalnego sortowanego, kruszywo łamane) powinny spełniać wymagania PN-B-06712 [4].

Woda powinna być odmiany „1” i spełniać wymagania PN-B-32250 [7]. Bez badań laboratoryjnych można stosować wodę pitną.

Domieszki chemiczne do betonu powinny być stosowane, jeśli przewidują to dokumentacja projektowa, ST lub wskazania Inżyniera, przy czym w przypadku braku danych dotyczących rodzaju domieszek, ich dobór powinien być dokonany zgodnie z zaleceniami PN-B-06250 [2]. Domieszki powinny spełniać wymagania PN-B-23010 [6].

Pręty zbrojenia mogą być stosowane, jeśli przewiduje je dokumentacja projektowa lub ST. Pręty zbrojenia powinny odpowiadać PN-B-06251 [3]. Stal dostarczona na budowę powinna być zaopatrzona w zaświadczenie (atest) stwierdzające jej gatunek. Właściwości mechaniczne stali używanej do zbrojenia betonu powinny odpowiadać PN-B-03264 [1].

Jeśli dokumentacja projektowa lub ST przewiduje zbrojenie betonu rozproszonymi włóknami (drucikami) stalowymi, włóknami z tworzyw sztucznych lub innymi elementami, to materiał taki powinien posiadać aprobatę techniczną.

2.4.2. Elementy prefabrykowane z betonu

Kształt i wymiary przekroju poprzecznego betonowych elementów prefabrykowanych (fundamentów, kotew) powinny być zgodne z dokumentacją projektową.

Powierzchnie elementów powinny być bez rys, pęknięć i ubytków betonu. Krawędzie elementów powinny być równe i proste.

Dopuszczalne wady oraz uszkodzenia powierzchni i krawędzi elementów nie powinny przekraczać wartości podanych w BN-80/6775-03.01 [29].

2.5. Składowanie materiałów

Elementy dłuższe barier mogą być składowane pod zadaszeniem lub na otwartej przestrzeni, na podłożu wyrównanym i odwodnionym, przy czym elementy poszczególnych

MATERIAŁY PRZETARGOWE

do projektu remontu wiaduktu w ciągu drogi krajowej nr 11w km 369+867 nad linią PKP w m. Pleszew

typów należy układać oddzielnie z ewentualnym zastosowaniem podkładek. Elementy montażowe i połączeniowe można składować w pojemnikach handlowych producenta.

Składowanie kruszywa powinno odbywać się w warunkach zabezpieczających je przed zanieczyszczeniem i zmieszaniem z innymi asortymentami kruszywa lub jego frakcjami. Zaleca się, aby drobne frakcje kruszywa były chronione za pomocą plandek lub zadaszeń. Podłoże składowiska musi być równe, utwardzone i dobrze odwodnione, aby nie dopuścić do zanieczyszczenia kruszywa w trakcie składowania.

Przechowywanie cementu powinno być zgodne z ustaleniami BN-88/6731-08 [28].

Inne materiały należy przechowywać w sposób zgodny z zaleceniami producenta.

3. SPRZĘT

3.1. Ogólne wymagania dotyczące sprzętu

Ogólne wymagania dotyczące sprzętu podano w ST D-M.00.00.00 „Wymagania ogólne” pkt 3.

3.2. Sprzęt do wykonania barier

Wykonawca przystępujący do wykonania barier ochronnych stalowych powinien wykazać się możliwością korzystania z następującego sprzętu:

- zestawu sprzętu specjalistycznego do montażu barier,
- żurawi samochodowych o udźwigu do 4 t,
- wiertnic do wykonywania otworów pod słupki,
- koparek kołowych,
- urządzeń wbijających lub wibromłotów do pogrążania słupków w grunt,
- betoniarki przewoźnej,
- wibratorów do betonu,
- przewoźnego zbiornika na wodę,
- ładowarki, itp.

4. TRANSPORT

4.1. Ogólne wymagania dotyczące transportu

Ogólne wymagania dotyczące transportu podano w ST D-M.00.00.00 „Wymagania ogólne” pkt 4.

4.2. Transport elementów barier stalowych

Transport elementów barier może odbywać się dowolnym środkiem transportu. Elementy konstrukcyjne barier nie powinny wystawać poza gabaryt środka transportu. Elementy dłuższe (np. profilowaną taśmę stalową, pasy profilowe) należy przewozić w opakowaniach producenta. Elementy montażowe i połączeniowe zaleca się przewozić w pojemnikach handlowych producenta.

Załadunek i wyładunek elementów konstrukcji barier można dokonywać za pomocą żurawi lub ręcznie. Przy załadunku i wyładunku, należy zabezpieczyć elementy konstrukcji przed pomieszczeniem. Elementy barier należy przewozić w warunkach zabezpieczających wyroby przed korozją i uszkodzeniami mechanicznymi.

4.3. Transport materiałów do wykonania elementów betonowych

Kruszywo do betonu można przewozić dowolnym środkiem transportu w warunkach zabezpieczających je przed zanieczyszczeniem i zmieszaniem z innymi materiałami. Podczas transportu kruszywa powinny być zabezpieczone przed wysypaniem, a kruszywo drobne - przed rozpyleniem.

Elementy prefabrykowane fundamentów mogą być przewożone dowolnymi środkami transportowymi w liczbie sztuk nie przekraczającej dopuszczalnego obciążenia zastosowanego środka transportu. Rozmieszczenie elementów na środku transportu powinno być symetryczne. Elementy należy układać na podkładach drewnianych.

Drewno i elementy deskowania należy przewozić w warunkach chroniących je przed przemieszczaniem, a elementy metalowe w warunkach zabezpieczających przed korozją i uszkodzeniami mechanicznymi.

Cement należy przewozić zgodnie z postanowieniami BN-88/6731-08 [28].

Mieszankę betonową należy przewozić zgodnie z postanowieniami PN-B-06251 [3].

Stal zbrojeniową można przewozić dowolnym środkiem transportu, luzem lub w wiązkach, w warunkach chroniących ją przed pomieszczeniem i przed korozją.

5. WYKONANIE ROBÓT

5.1. Ogólne zasady wykonania robót

Ogólne zasady wykonania robót podano w ST D-M.00.00.00 „Wymagania ogólne” pkt 5.

5.2. Roboty przygotowawcze

Przed wykonaniem właściwych robót należy, na podstawie dokumentacji projektowej, SST lub wskazań Inżyniera:

- wytyczyć trasę bariery,
- ustalić lokalizację słupków (zał. 11.6),
- określić wysokość prowadnicy bariery (zał. 11.3),
- określić miejsca odcinków początkowych i końcowych bariery,
- ustalić ew. miejsca przerw, przejść i przejazdów w barierze, itp.

5.3. Osadzenie słupków

5.3.1. Słupki osadzone w otworach uprzednio wykonanych w gruncie

5.3.1.1. Wykonanie dołów pod słupki

Jeśli dokumentacja projektowa lub Inżynier nie ustali inaczej, to doły (otwory) pod słupki powinny mieć wymiary:

- przy wykonywaniu otworów wiertnicą - średnica otworu powinna być większa o około 20 cm od największego wymiaru poprzecznego słupka, a głębokość otworu od 1,25 do 1,35 m w zależności od typu bariery,
- przy ręcznym wykonaniu dołu pod fundament betonowy - wymiary przekroju poprzecznego mogą wynosić 30 x 30 cm, a głębokość otworu co najmniej 0,75 m przy wypełnianiu betonem otworu gruntowego lub wymiary powinny być ustalone indywidualnie w przypadku stosowania prefabrykowanego fundamentu betonowego.

MATERIAŁY PRZETARGOWE

do projektu remontu wiaduktu w ciągu drogi krajowej nr 11w km 369+867 nad linią PKP w m. Pleszew

5.3.1.2. Osadzenia słupków w otworach wypełnionych gruntem

Jeśli dokumentacja projektowa lub Inżynier nie ustali inaczej, to osadzenie słupków w wykonanych uprzednio otworach (dołach) powinno uwzględniać:

- zachowanie prawidłowego położenia i pełnej równoległości słupków, najlepiej przy zastosowaniu odpowiednich szablonów,
- wzmocnienie dna otworu warstwą tłucznia (ew. żwiru) o grubości warstwy min. 5 cm,
- wypełnienie otworu piaskiem stabilizowanym cementem (od 40 do 50 kg cementu na 1 m³ piasku) lub zagęszczonym gruntem rodzimym, przy czym wskaźnik zagęszczenia nie powinien być mniejszy niż 0,95 według normalnej metody Proctora.

5.3.1.3. Osadzenie słupków w fundamencie betonowym

Jeśli dokumentacja projektowa lub Inżynier nie ustali inaczej, to osadzenie słupków w otworze, w gruncie wypełnionym betonem lub w prefabrykowanym fundamencie betonowym powinno uwzględniać:

- ew. wykonanie zbrojenia, zgodnego z dokumentacją projektową, a w przypadku braku wskazań - zgodnego z zaleceniem producenta barier,
- wypełnienie otworu mieszanką betonową klasy B15, odpowiadającą wymaganiom PN-B-06250 [2]. Do czasu stwardnienia betonu słupki zaleca się podeprzeć. Zaleca się wykonywać montaż bariery na słupkach co najmniej po 7 dniach od ustawienia słupka w betonie.

5.3.2. Słupki wbijane lub wwibrowywane bezpośrednio w grunt

Jeśli dokumentacja projektowa lub Inżynier na wniosek Wykonawcy ustali bezpośrednio wbijanie lub wwibrowywanie słupków w grunt, to Wykonawca przedstawi do akceptacji Inżyniera:

- sposób wykonania, zapewniający zachowanie osi słupka w pionie i nie powodujący odkształceń lub uszkodzeń słupka,
- rodzaj sprzętu, wraz z jego charakterystyką techniczną, dotyczący urządzeń wbijających (np. młotów, bab, kafarów) ręcznych lub mechanicznych względnie wibromłotów pograżających słupki w gruncie poprzez wibrację i działanie udarowe.

5.3.3. Tolerancje osadzenia słupków

Dopuszczalna technologicznie odchyłka odległości między słupkami, wynikająca z wymiarów wydłużonych otworów w prowadnicy, służących do zamocowania słupków, wynosi ± 11 mm.

Dopuszczalna różnica wysokości słupków, decydująca czy prowadnica będzie zamocowana równolegle do nawierzchni jezdni, jest wyznaczona kształtem i wymiarami otworów w słupkach do mocowania wysięgników lub przekładek i wynosi ± 6 mm.

5.4. Montaż bariery

Sposób montażu bariery zaproponuje Wykonawca i przedstawi do akceptacji Inżyniera.

Bariera powinna być montowana zgodnie z instrukcją montażową lub zgodnie z zasadami konstrukcyjnymi ustalonymi przez producenta bariery.

Montaż bariery, w ramach dopuszczalnych odchyłek umożliwionych wielkością otworów w elementach bariery, powinien doprowadzić do zapewnienia równej i płynnej linii prowadnic bariery w planie i profilu.

Przy montażu bariery niedopuszczalne jest wykonywanie jakichkolwiek otworów lub cięć, naruszających powłokę cynkową poszczególnych elementów bariery.

MATERIAŁY PRZETARGOWE

do projektu remontu wiaduktu w ciągu drogi krajowej nr 11w km 369+867 nad linią PKP w m. Pleszew

Przy montażu prowadnicy typu B należy łączyć sąsiednie odcinki taśmy profilowej, nakładając następny odcinek na wytłoczenie odcinka poprzedniego, zgodnie z kierunkiem ruchu pojazdów, tak aby końce odcinków taśmy przylegały płasko do siebie i pojazd przesuwany się po barierze, nie zaczepiał o krawędzie złączy. Sąsiednie odcinki taśmy są łączone ze sobą zwykle przy użyciu śrub noskowych specjalnych, zwykle po sześć na każde połączenie.

Montaż wysięgników i przekładek ze słupkami i prowadnicą powinien być wykonany ściśle według zaleceń producenta bariery z zastosowaniem przewidzianych do tego celu elementów (obejm, wsporników itp.) oraz właściwych śrub i podkładek.

Przy montażu barier należy zwracać uwagę na poprawne wykonanie, zgodne z dokumentacją projektową i wytycznymi producenta barier:

- odcinków początkowych i końcowych bariery, o właściwej długości odcinka (np. 4 m, 8 m, 12 m, 16 m), z zastosowaniem łączników ukośnych w miejscach niezbędnych przy połączeniu poziomego odcinka prowadnicy z odcinkiem nachylonym, z odchyleniem odcinka w planie w miejscach przewidzianych dla barier skrajnych, z ewentualną kotwą betonową w przypadkach przewidzianych w dokumentacji projektowej,
- odcinków barier osłonowych o właściwej długości odcinka bariery: a) przyległego do obiektu lub przeszkody, b) przed i za obiektem, c) ukośnego początkowego, d) ukośnego końcowego, e) wzmocnionego,
- odcinków przejściowych pomiędzy różnymi typami i odmianami barier, w tym m.in. na dojazdach do mostu z zastosowaniem właściwej długości odcinka ukośnego w planie, jak również połączenia z barierami betonowymi pełnymi i ew. poręczami betonowymi,
- przerw, przejść i przejazdów w barierze w celu np. dojścia do kolumn alarmowych lub innych urządzeń, przejścia pieszych z pobocza drogi za barierę w tym na chodnik mostu, na skrzyżowaniu z drogami, przejścia przez pas dzielący, przejazdu poprzecznego przez pas dzielący,
- dodatkowych urządzeń, jak np. dodatkowej prowadnicy bariery, osłony słupków bariery, itp. (np. wg zał. 11.5).

Na barierze powinny być umieszczone elementy odblaskowe:

- a) czerwone - po prawej stronie jezdni,
- b) białe - po lewej stronie jezdni.

Odległości pomiędzy kolejnymi elementami odblaskowymi powinny być zgodne z ustaleniami WSDBO [32].

Elementy odblaskowe należy umocować do bariery w sposób trwały, zgodny z wytycznymi producenta barier.

5.5. Roboty betonowe

Elementy betonowe fundamentów i kotew powinny być wykonane zgodnie z dokumentacją projektową lub ST oraz powinny odpowiadać wymaganiom:

- PN-B-06250 [2] w zakresie wytrzymałości, nasiąkliwości i odporności na działanie mrozu,
- PN-B-06251 [3] i PN-B-06250 [2] w zakresie składu betonu, mieszania, zagęszczania, dojrzewania, pielęgnacji i transportu,
- punktu 2 niniejszej specyfikacji w zakresie postanowień dotyczących betonu i jego składników.

Deskowanie powinno odpowiadać wymaganiom PN-B-06251 [3], zapewniając sztywność i niezmienność układu oraz bezpieczeństwo konstrukcji. Przed wypełnieniem mieszanką betonową, deskowanie powinno być sprawdzone, aby wykluczało wyciek zaprawy

z mieszanki betonowej. Termin rozbiórki deskowania powinien być zgodny z wymaganiami PN-B-06251 [3].

Skład mieszanki betonowej powinien, przy najmniejszej ilości wody, zapewnić szczelne ułożenie mieszanki w wyniku zagęszczenia przez wibrowanie. Wartość stosunku wodno-cementowego W/C nie powinna być większa niż 0,5. Konsystencja mieszanki nie powinna być rzadsza od plastycznej.

Mieszankę betonową zaleca się układać warstwami o grubości do 40 cm bezpośrednio z pojemnika, rurociągu pompy lub za pośrednictwem rynny i zagęszczać wibratorami wgłębnymi.

Po zakończeniu betonowania, przy temperaturze otoczenia wyższej od +5°C, należy prowadzić pielęgnację wilgotnościową co najmniej przez 7 dni. Woda do polewania betonu powinna spełniać wymagania PN-B-32250 [7]. W czasie dojrzewania betonu elementy powinny być chronione przed uderzeniami i drganiami.

6. KONTROLA JAKOŚCI ROBÓT

6.1. Ogólne zasady kontroli jakości robót

Ogólne zasady kontroli jakości robót podano w ST D-M.00.00.00 „Wymagania ogólne” pkt 6.

6.2. Badania przed przystąpieniem do robót

Przed przystąpieniem do robót Wykonawca powinien przedstawić Inżynierowi:

- atest na konstrukcję drogowej bariery ochronnej akceptowany przez zarządzającego drogą, według wymagania punktu 2.2,
- zaświadczenia o jakości (atesty) na materiały, do których wydania producenci są zobowiązani przez właściwe normy PN i BN, jak kształtowniki stalowe, pręty zbrojeniowe, cement.

Do materiałów, których badania powinien przeprowadzić Wykonawca należą materiały do wykonania fundamentów betonowych i ew. kotew „na mokro”. Uwzględniając nieskomplikowany charakter robót betonowych, na wniosek Wykonawcy, Inżynier może zwolnić go z potrzeby wykonania badań materiałów dla tych robót.

6.3. Badania w czasie wykonywania robót

6.3.1. Badania materiałów w czasie wykonywania robót

Wszystkie materiały dostarczone na budowę z zaświadczeniem o jakości (atestem) producenta powinny być sprawdzone w zakresie powierzchni wyrobu i jego wymiarów.

Częstotliwość badań i ocena ich wyników powinna być zgodna z zaleceniami tablicy 2.

W przypadkach budzących wątpliwości można zlecić uprawnionej jednostce zbadanie właściwości dostarczonych wyrobów i materiałów w zakresie wymagań podanych w punkcie 2.

MATERIAŁY PRZETARGOWE

do projektu remontu wiaduktu w ciągu drogi krajowej nr 11w km 369+867 nad linią PKP w m. Pleszew

Tablica 2. Częstotliwość badań przy sprawdzeniu powierzchni i wymiarów wyrobów dostarczonych przez producenta

Lp.	Rodzaj badania	Liczba badań	Opis badań	Ocena wyników badań
1	Sprawdzenie powierzchni	5 do 10 badań z wybranych losowo elementów w każdej dostarczanej partii wyrobów liczącej do 1000 elementów	Powierzchnię zbadać nie uzbrojonym okiem. Do ew. sprawdzenia głębokości wad użyć dostępnych narzędzi (np. liniałów z czujnikiem, suwmiarek, mikrometrów itp.)	Wyniki powinny być zgodne z wymaganiami punktu 2 i katalogiem (informacją) producenta barier
2	Sprawdzenie wymiarów		Przeprowadzić uniwersalnymi przyrządami pomiarowymi lub sprawdzianami	

6.3.2. Kontrola w czasie wykonywania robót

W czasie wykonywania robót należy zbadać:

- zgodność wykonania bariery ochronnej z dokumentacją projektową (lokalizacja, wymiary, wysokość prowadnicy nad terenem),
- zachowanie dopuszczalnych odchyłek wymiarów, zgodnie z punktem 2 i katalogiem (informacją) producenta barier,
- prawidłowość wykonania dołów pod słupki, zgodnie z punktem 5,
- poprawność wykonania fundamentów pod słupki, zgodnie z punktem 5,
- poprawność ustawienia słupków, zgodnie z punktem 5,
- prawidłowość montażu bariery ochronnej stalowej, zgodnie z punktem 5,
- poprawność wykonania ew. robót betonowych, zgodnie z punktem 5,
- poprawność umieszczenia elementów odblaskowych, zgodnie z punktem 5 i w odległościach ustalonych w WSDBO [32].

7. OBMIAR ROBÓT

7.1. Ogólne zasady obmiaru robót

Ogólne zasady obmiaru robót podano w ST D-M.00.00.00 „Wymagania ogólne” pkt 7.

7.2. Jednostka obmiarowa

Jednostką obmiarową jest m (metr) wykonanej bariery ochronnej stalowej.

8. ODBIÓR ROBÓT

Ogólne zasady odbioru robót podano w ST D-M.00.00.00 „Wymagania ogólne” pkt 8.

Roboty uznaje się za wykonane zgodnie z dokumentacją projektową, ST i wymaganiami Inżyniera, jeżeli wszystkie pomiary i badania z zachowaniem tolerancji wg pkt 6 dały wyniki pozytywne.

9. PODSTAWA PŁATNOŚCI

9.1. Ogólne ustalenia dotyczące podstawy płatności

Ogólne ustalenia dotyczące podstawy płatności podano w ST D-M.00.00.00 „Wymagania ogólne” pkt 9.

9.2. Cena jednostki obmiarowej

Cena wykonania 1 m bariery ochronnej stalowej obejmuje:

- prace pomiarowe i roboty przygotowawcze,
- oznakowanie robót,
- dostarczenie materiałów,
- osadzenie słupków bariery (z ew. wykonaniem dołów i fundamentów betonowych, lub bezpośrednio wbicie wzgl. wwibrowanie w grunt),
- montaż bariery (prowadnicy, wysięgników, przekładek, obejm, wsporników itp. z pomocą właściwych śrub i podkładek) z wykonaniem niezbędnych odcinków początkowych i końcowych, ew. barier osłonowych, odcinków przejściowych pomiędzy różnymi typami barier, przerw, przejść i przejazdów w barierze, umocowaniem elementów odblaskowych itp.,
- przeprowadzenie badań i pomiarów wymaganych w specyfikacji technicznej,
- uporządkowanie terenu.

10. PRZEPISY ZWIĄZANE

10.1. Normy

1. PN-B-03264 Konstrukcje betonowe żelbetowe i sprężone. Obliczenia statyczne i projektowanie
2. PN-B-06250 Beton zwykły
3. PN-B-06251 Roboty betonowe i żelbetowe. Wymagania techniczne
4. PN-B-06712 Kruszywa mineralne do betonu
5. PN-B-19701 Cement. Cement powszechnego użytku. Skład, wymagania i ocena zgodności
6. PN-B-23010 Domieszki do betonu. Klasyfikacja i określenia
7. PN-B-32250 Materiały budowlane. Woda do betonów i zapraw
8. PN-D-95017 Surowiec drzewny. Drewno wielkowymiarowe iglaste. Wspólne wymagania i badania
9. PN-D-96000 Tarcica iglasta ogólnego przeznaczenia
10. PN-D-96002 Tarcica liściasta ogólnego przeznaczenia
11. PN-H-84020 Stal niestopowa konstrukcyjna ogólnego przeznaczenia. Gatunki
12. PN-H-93010 Stal. Kształtowniki walcowane na gorąco
13. PN-H-93403 Stal. Ceowniki walcowane. Wymiary
14. PN-H-93407 Stal. Dwuteowniki walcowane na gorąco
15. PN-H-93419 Stal. Dwuteowniki równoległościennie IPE walcowane na gorąco
16. PN-H-93460-03 Kształtowniki stalowe gięte na zimno otwarte. Ceowniki równoramienne ze stali węglowej zwykłej jakości o R_m do 490 MPa
17. PN-H-93460-07 Kształtowniki stalowe gięte na zimno otwarte. Zetowniki ze stali

MATERIAŁY PRZETARGOWE

do projektu remontu wiaduktu w ciągu drogi krajowej nr 11w km 369+867 nad linią PKP w m. Pleszew

- węglowej zwykłej jakości o R_m do 490 MPa
18. PN-H-93461-15 Kształtowniki stalowe gięte na zimno otwarte, określonego przeznaczenia. Kształtownik na poręcz drogową, typ B
 19. PN-H-93461-18 Kształtowniki stalowe gięte na zimno otwarte, określonego przeznaczenia. Ceowniki półzamknięte prostokątne
 20. PN-H-93461-28 Kształtowniki stalowe gięte na zimno otwarte, określonego przeznaczenia. Pas profilowy na drogowe bariery ochronne
 21. PN-M-82010 Podkładki kwadratowe w konstrukcjach drewnianych
 22. PN-M-82101 Śruby ze łbem sześciokątnym
 23. PN-M-82121 Śruby ze łbem kwadratowym
 24. PN-M-82503 Wkręty do drewna ze łbem stożkowym
 25. PN-M-82505 Wkręty do drewna ze łbem kulistym
 26. BN-73/0658-01 Rury stalowe profilowe ciągnione na zimno. Wymiary
 27. BN-87/5028-12 Gwoździe budowlane. Gwoździe z trzpieniem gładkim, okrągłym i kwadratowym
 28. BN-88/6731-08 Cement. Transport i przechowywanie
 29. BN-80/6775-03.01 Prefabrykaty budowlane z betonu. Elementy nawierzchni dróg, ulic, parkingów i torowisk tramwajowych. Wspólne wymagania i badania
 30. BN-69/7122-11 Płyty pilśniowe z drewna
 31. BN-73/9081-02 Formy stalowe do produkcji elementów budowlanych z betonu kruszywowego. Wymagania i badania

10.2. Inne dokumenty

32. Wytyczne stosowania drogowych barier ochronnych, GDDP, maj 1994.

MATERIAŁY PRZETARGOWE

do projektu remontu wiaduktu w ciągu drogi krajowej nr 11w km 369+867 nad linią PKP w m. Pleszew

11. ZAŁĄCZNIKI

PRZYKŁADOWE ROZWIĄZANIA STOSOWANE PRZY WYKONYWANIU

Załącznik 11.1 Podstawowe rodzaje, typy i odmiany barier ochronnych, według [32]

BARIER OCHRONNYCH STALOWYCH

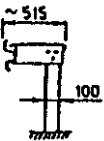
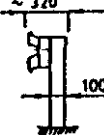
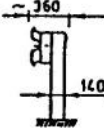
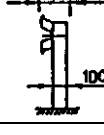
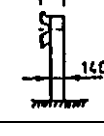
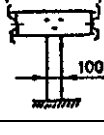
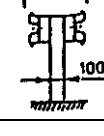
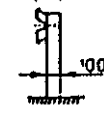
Typ	Oznaczenie bariery z prowadnicą		Odległość słupków	Rodzaj bariery	Zalecane zastosowanie	
	A	B				
BARIERY SKRAJNE	SP-11	SP-01	2,0 m 1,33 m 1,0 m	wysięgnikowa		na autostradach i drogach ekspresowych
	SP-19	SP-09	4,0 m 2,0 m 1,33 m 1,0 m	przekładkowa		na drogach krajowych i wojewódzkich innych niż autostrady
	SP-16	SP-06	4,0 m 2,0 m 1,33 m 1,0 m	przekładkowa		na drogach krajowych i wojewódzkich gdy zachodzi konieczność wzmocnienia bariery
	SP-15	SP-05	4,0 m 2,0 m 1,33 m 1,0 m	bezprzekładkowa		na drogach ogólnodostępnych
	SP-14	SP-04	4,0 m 2,0 m 1,33 m 1,0 m	bezprzekładkowa		na drogach ogólnodostępnych gdy zachodzi konieczność wzmocnienia bariery
BARIERY DZIELĄCE	SP-17	SP-07	4,0 m 2,0 m 1,33 m 1,0 m	wysięgnikowa dwustronna		na autostradach i drogach ekspresowych
	SP-20	SP-10	2,0 m 1,33 m 1,0 m	przekładkowa dwustronna		na drogach krajowych i wojewódzkich innych niż autostrady
BARIERA SKRAJNA UPROSZCZONA	SP-21 # 2,5 mm	SP-22 # 2,5 mm	4,0 m wyjątkowo o 2,0 m	bezprzekładkowa		na drogach o V < 60 km/h i małym zagrożeniu wypadkowym

MATERIAŁY PRZETARGOWE

do projektu remontu wiaduktu w ciągu drogi krajowej nr 11w km 369+867 nad linią PKP w m. Pleszew

Załącznik 11.2 Bariery ochronne stalowe skrajne z prowadnicą z profilowanej taśmy stalowej stosowane na odcinkach dróg, według [32]

a) bezprzekładkowa b) przekładkowa c) wysięgnikowa

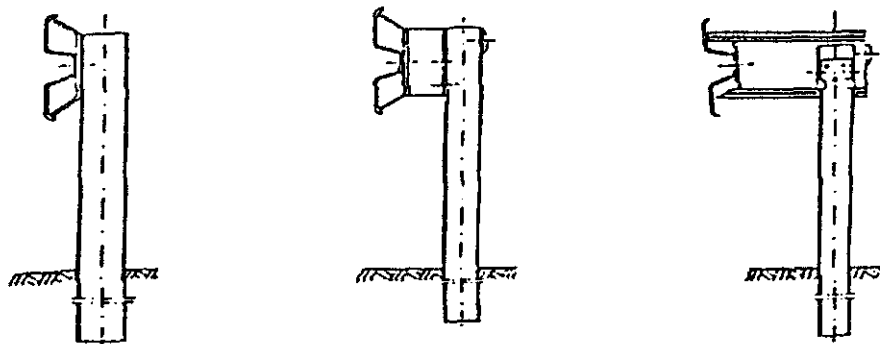

Załącznik 11.3. Zasady określania wysokości prowadnicy bariery nad poziomem terenu, wg [32]

a) bariera na drodze zamieszkiej, b) bariera przy krawężniku ulicy, gdy prowadnica bariery znajduje się w płaszczyźnie krawędzi jezdni, c) bariera przy krawężniku ulicy, gdy prowadnica bariery jest odsunięta od płaszczyzny krawędzi jezdni

a) b) c)

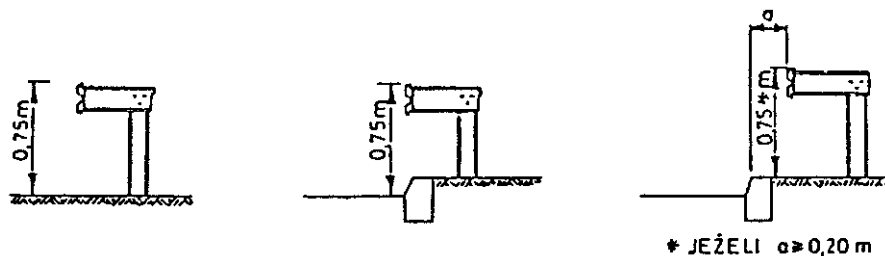

MATERIAŁY PRZETARGOWE

do projektu remontu wiaduktu w ciągu drogi krajowej nr 11w km 369+867 nad linią PKP w m. Pleszew

Załącznik 11.4. Profilowana taśma stalowa typu A i B, wg L. Mikołajków: Drogowe bariery ochronne, WKiŁ, 1983

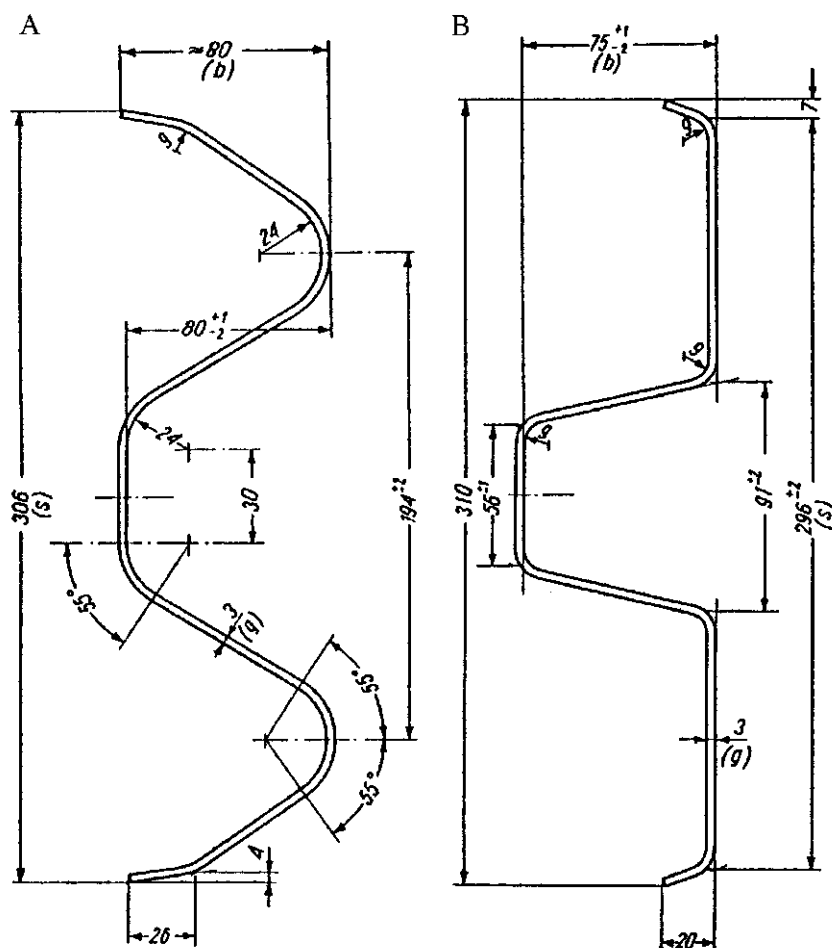

Omówienie różnic taśm stalowych typu A i B

Profil taśmy typu A ma zaokrąglone krawędzie przetłoczeń taśmy, profil B ma spłaszczone krawędzie przetłoczeń.

Między obu rodzajami prowadnic nie występują wyraźne różnice w ich zachowaniu podczas kolizji - chociaż niektóre źródła stwierdzają, że profil B jest nieco korzystniejszy od profilu A.

Różnice technologiczne: Dla prowadnic o profilu B jest konieczne odpowiednie ukształtowanie jednego z końców taśmy, tak aby końce odcinków taśmy przylegały płasko do siebie. Przetłoczenia takie nie są konieczne w profilu A, który wykazuje większą sprężystość w przekroju poprzecznym.

Masa prowadnic przy grubości taśmy 3,0 mm wynosi dla profilu A około 12 kg/m, a dla profilu B około 11 kg/m.

Przy profilu B potrzebna jest mniejsza liczba śrub łączących odcinki taśmy niż przy profilu A.

MATERIAŁY PRZETARGOWE

do projektu remontu wiaduktu w ciągu drogi krajowej nr 11w km 369+867 nad linią PKP w m. Pleszew

Załącznik 11.5. Dodatkowe urządzenia zabezpieczające użytkowników pojazdów jednośladowych na łukach drogi, wg [32]

1 - dodatkowa prowadnica bariery

2 - osłony słupków bariery

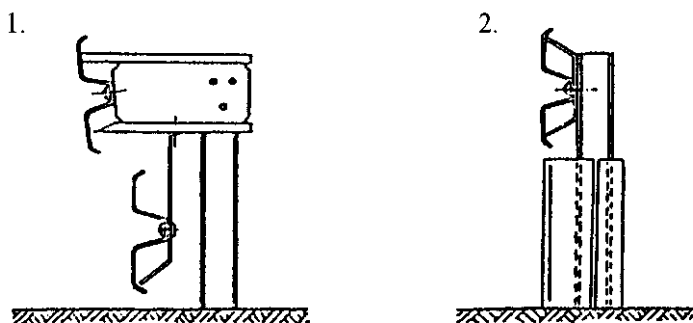

Załącznik 11.6. Sposoby lokalizowania barier w przekroju poprzecznym drogi, wg [32]

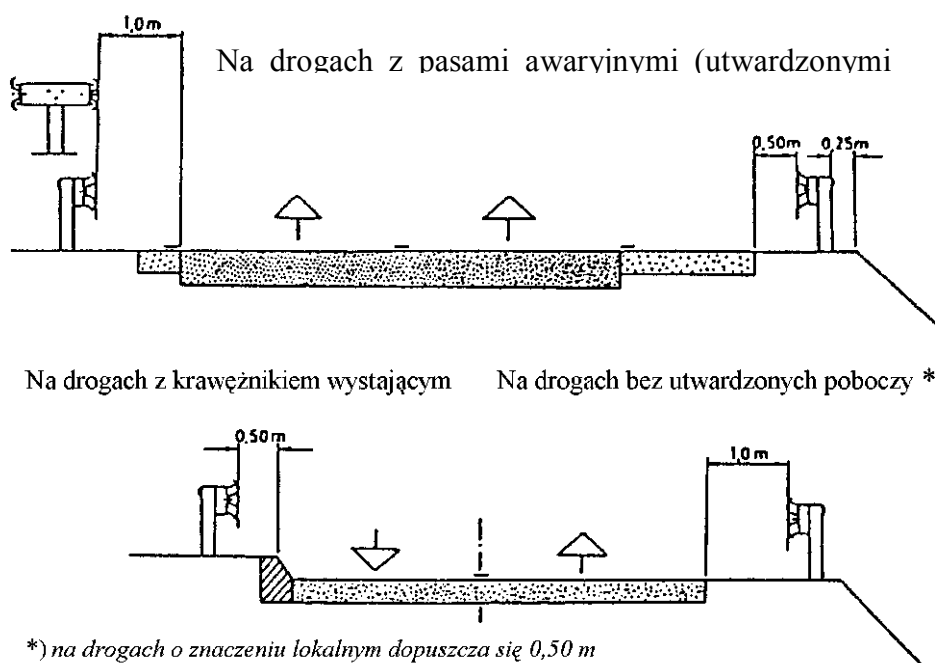

Załącznik 11.7. Zasady stosowania barier ochronnych stalowych na odcinkach dróg (wyciąg z WSDBO [32])

1. Dopuszczone do stosowania konstrukcje barier

Stosowane mogą być tylko takie konstrukcje (typy i odmiany) drogowych barier ochronnych, które uprzednio były sprawdzone przy zastosowaniu odpowiednich metod doświadczalnych, określonych w punkcie 1.4 WSDBO.

Typ bariery i sposób osadzenia jej słupków należy ustalać w zależności od możliwości poprzecznego odkształcenia bariery podczas kolizji. Zaleca się stosowanie barier podatnych (typu I). Pozostałe typy barier stosuje się w przypadkach, gdy warunki terenowe uniemożliwiają odpowiednie odkształcenie bariery.

MATERIAŁY PRZETARGOWE

do projektu remontu wiaduktu w ciągu drogi krajowej nr 11w km 369+867 nad linią PKP w m. Pleszew

2. Wysokość barier ochronnych stalowych

Wysokość stalowych barier ochronnych, mierzona od powierzchni, na której podczas kolizji znajduje się koło pojazdu samochodowego, do górnej krawędzi prowadnicy bariery, wynosi 0,75 m (zgodnie z zasadami podanymi w załączniku 11.3).

3. Dodatkowe urządzenia na słupkach barier

W przypadkach, gdy na drodze występuje znaczący ruch motocykli lub innych pojazdów jednośladowych, odbywający się z dużą prędkością - zaleca się zastosowanie dodatkowych urządzeń, zabezpieczających ich użytkowników przy przewróceniu się pojazdu przed bezpośrednim uderzeniem w słupki bariery ochronnej. Zalecane jest stosowanie np. dodatkowej, niżej umieszczonej prowadnicy bariery lub elastycznych osłon słupków bariery itp., zwłaszcza na wyjazdowych drogach łącznikowych o małych promieniach łuków na autostradach i drogach ekspresowych oraz na innych podobnych odcinkach dróg ogólnodostępnych (patrz załącznik 11.5).

4. Lokalizacja barier wzdłuż drogi

Lokalizacja barier wzdłuż drogi jest ustalana w dokumentacji projektowej na podstawie kryteriów określonych w WSDBO pkt 2.2.

5. Podatność barier

Jeśli producent nie podaje inaczej, to zalicza się do barier:

- a) podatnych (typu I) - wszystkie typy i odmiany barier wysięgnikowych oraz odmiany barier pozostałych ze słupkami I, IPE, [i Σ 100 mm oraz rozstawem słupków 4,0 m i 2,0 m,
- b) o ograniczonej podatności (typu II) - bariery pozostałych typów i odmian ze słupkami 100 mm i 140 mm z rozstawem co 1,33 m i 1,0 m,
- c) sztywnych (typu III) - bariery o specjalnej konstrukcji (np. stalowe bariery rurowe) z wzmocnionymi i odpowiednio osadzonymi słupkami.

6. Zasady stosowania barier ochronnych stalowych

W barierach stalowych stosowane są prowadnice typu A lub B (zał. 11.4). Dopuszczone jest stosowanie prowadnic o innych przekrojach, pod warunkiem uprzedniego sprawdzenia konstrukcji, zgodnie z ustaleniem punktu 1.4 WSDBO.

Należy stosować profilowaną taśmę stalową o czynnej długości 4,0 m (długości przed montażem 4,3 m). Odcinki taśmy o czynnej długości 2,0 m, 1,33 m i 1,0 m należy stosować tylko wyjątkowo, np. gdy całkowita długość odcinka bariery nie jest podzielona przez 4 m. Analogiczne długości należy przyjmować dla pasa profilowego.

W barierach bezprzekładkowych pas profilowy można stosować, gdy za barierą występuje ruch pieszcy.

Bariery stalowe ze słupkami 140 mm, poza obiektami mostowymi, należy stosować tylko w przypadkach, gdy za barierą występują obiekty lub przeszkody, wymagające szczególnego zabezpieczenia (słupy wysokiego napięcia, podpory wiaduktów itp.). Poza przypadkami wyjątkowymi - barier tych nie należy stosować na nasypach dróg.

Bariery stalowe na słupkach co 1,0 m stosuje się tylko wyjątkowo - gdy występuje konieczność szczególnego wzmocnienia bariery.

7. Lokalizacja barier w przekroju poprzecznym drogi

Najmniejsze odległości prowadnicy bariery wynoszą (zał. 11.6):

- a) od krawędzi pasa awaryjnego (utwardzonego pobocza) - 0,5 m,

MATERIAŁY PRZETARGOWE

do projektu remontu wiaduktu w ciągu drogi krajowej nr 11w km 369+867 nad linią PKP w m. Pleszew

- b) od krawędzi pasa ruchu, gdy brak utwardzonego pobocza - 1,0 m,
 c) od krawężnika o wysokości co najmniej 0,14 m - 0,5 m
 (warunku tego nie stosuje się, gdy spełniony jest warunek b).

8. Inne ustalenia

Lokalizację oraz długość i sposób konstruowania odcinków przejściowych, początkowych i końcowych ustala dokumentacja projektowa na podstawie ustaleń określonych w WSDBO.

Załącznik 11.8. Wymiary najczęściej stosowanych słupków stalowych w barierach ochronnych stalowych (wg katalogów producentów barier)

Lp.	Przekrój poprzeczny wg normy	Wymiary przekroju poprzecznego, mm			Przekrój cm^2	Dopuszczalna odchyłka, mm		
		wysokość	szerokość	grubość		wys.	szer.	grub.
1	Dwuteowy PN-H-93407 [14]	100	50	4,5	10,6	± 2	± 1,5	± 0,5
		120	58	5,1	14,2	± 2	± 1,5	± 0,5
		140	66	5,7	18,3	± 2	± 1,5	± 0,5
2	Dwuteowy, równoległościenny, IPE PN-H-93419 [15]	100	55	4,1	10,3	± 2	± 2	± 0,5
		120	64	4,4	13,2	± 2	± 2	± 0,5
		140	73	4,7	16,4	+3,-2	+3,-2	±0,75
3	Ceowy (walcowany) PN-H-93403 [13]	100	50	6,0	13,5	± 2	± 2	+0,4
		120	55	7,0	17,0	± 2	± 2	-1,0
		140	60	7,0	20,4	± 2	± 2	jw.
4	Ceowy (gięty na zimno) PN-H-93460-03 [16]	100	50, 60	od 4 do 6	od7,33 do 11,67	± 2	± 2,5	-
		120	50,60,80	od 4 do 6	od8,13 do 15,27	± 2	± 2,5	-
		140	50,60,80	od 4 do 6	od9,73 do 16,47	± 2	± 2,5	-
5	Ceownik półzamknięty prostokątny PN-H-93461-18 [19]	120	40	3,0	6,33	± 1,5	± 1	-
6	Zetownik PN-H-93460-07 [17]	100	60, 80	od 4 do 6	od8,13 do 14,07	± 2,5	± 3	-
		120	60, 80	od 4 do 6	od8,93 do 15,27	± 2,5	± 3	-
7	Sigma(brak normy)	100	55	4,0	9,0	+2, -1	+2, -1	± 0,18

Załącznik 11.9. Najczęściej stosowane przekładki w barierach ochronnych stalowych (wg katalogów producentów barier)

Przekrój poprzeczny	Wysokość, mm	Szerokość (stopki), mm	Norma
Ceownik	100	50	PN-H-93403 [13]
Ceownik	120	55	PN-H-93403 [13]
Dwuteownik	120	64	PN-H-93419 [15]
Prostokątny	100	60	BN-73/0658-01 [26]

MATERIAŁY PRZETARGOWE

do projektu remontu wiaduktu w ciągu drogi krajowej nr 11w km 369+867 nad linią PKP w m. Pleszew

SPECYFIKACJA TECHNICZNA

D.08.01.01.

KRAWĘŻNIKI BETONOWE

MATERIAŁY PRZETARGOWE

do projektu remontu wiaduktu w ciągu drogi krajowej nr 11w km 369+867 nad linią PKP w m. Pleszew

1. Wstęp

1.1. Przedmiot ST

Przedmiotem niniejszej specyfikacji technicznej (ST) są wymagania dotyczące wykonania i odbioru robót związanych z ustawieniem krawężników betonowych w związku z remontem wiaduktu w ciągu drogi krajowej nr 11 w km 369+867 nad linią PKP w miejscowości Pleszew.

1.2. Zakres stosowania ST

Specyfikacja Techniczna jest stosowana jako dokument przetargowy i kontraktowy przy zlecaniu i realizacji robót wymienionych w punkcie 1.1.

1.3. Zakres robót objętych ST

Ustalenia zawarte w niniejszej specyfikacji dotyczą zasad prowadzenia robót związanych z ustawieniem krawężników z betonu wibroprasowanego i obejmują:

- ustawienie krawężników betonowych na ławie betonowej z oporem,
- wykonanie ławy betonowej z oporem.

1.4. Określenia podstawowe

1.4.1. Krawężniki betonowe - prefabrykowane belki betonowe ograniczające chodniki dla pieszych, pasy dzielące, wyspy kierujące oraz nawierzchnie drogowe.

1.4.2. Pozostałe określenia podstawowe są zgodne z obowiązującymi, odpowiednimi polskimi normami i z definicjami podanymi w ST D-M.00.00.00 „Wymagania ogólne” pkt. 1.4.

1.5. Ogólne wymagania dotyczące robót

Ogólne wymagania dotyczące robót podano w ST D-M.00.00.00 „Wymagania ogólne” pkt. 1.5.

2. Materiały

2.1. Ogólne wymagania dotyczące materiałów

Ogólne wymagania dotyczące materiałów, ich pozyskiwania i składowania, podano w ST D-M.00.00.00 „Wymagania ogólne” pkt 2.

2.2. Stosowane materiały

Materiałami stosowanymi są:

- krawężniki betonowe,
- piasek na podsypkę i do zapraw,
- cement do podsypki i zapraw,
- woda,
- materiały do wykonania ławy pod krawężniki.

2.3. Krawężniki betonowe - klasyfikacja

Klasyfikacja jest zgodna z BN-80/6775-03/01 [14].

2.3.1. Typy

W zależności od przeznaczenia rozróżnia się następujące typy krawężników betonowych:

U - uliczne,
D - drogowe.

2.3.2. Rodzaje

W zależności od kształtu przekroju poprzecznego rozróżnia się następujące rodzaje krawężników betonowych:

- prostokątne ścięte - rodzaj „a”,
- prostokątne - rodzaj „b”.

2.3.3. Odmiany

W zależności od technologii i produkcji krawężników betonowych, rozróżnia się odmiany:

- 1 - krawężnik betonowy jednowarstwowy,
- 2 - krawężnik betonowy dwuwarstwowy.

2.3.4. Gatunki

W zależności od dopuszczalnych wad, uszkodzeń krawężniki betonowe dzieli się na:

- gatunek 1 - G1,
- gatunek 2 - G2.

Przykład oznaczenia krawężnika betonowego ulicznego (U), prostokątnego (b), jednowarstwowego (1) o wymiarach 12 x 15 x 100 cm, gat. 1: Ub-1/12/15/100 BN-80/6775-03/04 [15].

2.4. Krawężniki betonowe - wymagania techniczne

2.4.1. Kształt i wymiary

Kształt krawężników betonowych przedstawiono na rysunku 1, a wymiary podano w tablicy 1.

Wymiary krawężników betonowych podano w tablicy 1.

Dopuszczalne odchyłki wymiarów krawężników betonowych podano w tablicy 2.

a) krawężnik rodzaju „a”

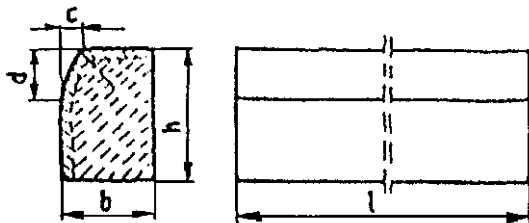

MATERIAŁY PRZETARGOWE

do projektu remontu wiaduktu w ciągu drogi krajowej nr 11w km 369+867 nad linią PKP w m. Pleszew

b) krawężnik rodzaju „b”

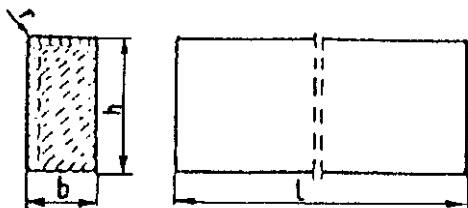

c) wpusty na powierzchniach stykowych krawężników

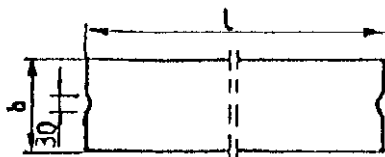

Rys. 1. Wymiarowanie krawężników

Tablica 1. Wymiary krawężników betonowych

Typ krawężnika	Rodzaj krawężnika	Wymiary krawężników, cm					
		l	b	h	c	d	r
U	a	100	20 15	30	min. 3 max. 7	min. 12 max. 15	1,0
D	b	100	15 12 10	20 25 25	-	-	1,0

Tablica 2. Dopuszczalne odchyłki wymiarów krawężników betonowych

Rodzaj wymiaru	Dopuszczalna odchyłka, mm	
	Gatunek 1	Gatunek 2
l	± 8	± 12
b, h	± 3	± 3

MATERIAŁY PRZETARGOWE

do projektu remontu wiaduktu w ciągu drogi krajowej nr 11w km 369+867 nad linią PKP w m. Pleszew

2.4.2. Dopuszczalne wady i uszkodzenia

Powierzchnie krawężników betonowych powinny być bez rys, pęknięć i ubytków betonu, o fakturze z formy lub zatartej. Krawędzie elementów powinny być równe i proste.

Dopuszczalne wady oraz uszkodzenia powierzchni i krawędzi elementów, zgodnie z BN-80/6775-03/01 [14], nie powinny przekraczać wartości podanych w tablicy 3.

Tablica 3. Dopuszczalne wady i uszkodzenia krawężników betonowych

Rodzaj wad i uszkodzeń		Dopuszczalna wielkość wad i uszkodzeń	
		Gatunek 1	Gatunek 2
Wklęsłość lub wypukłość powierzchni krawężników w mm		2	3
Szczerby i uszkodzenia krawędzi i naroży	ograniczających powierzchnie górne (ścieralne), mm	niedopuszczalne	
	ograniczających pozostałe powierzchnie:		
	- liczba max	2	2
	- długość, mm, max	20	40
	- głębokość, mm, max	6	10

2.4.3. Składowanie

Krawężniki betonowe mogą być przechowywane na składowiskach otwartych, posegregowane według typów, rodzajów, odmian, gatunków i wielkości.

Krawężniki betonowe należy układać z zastosowaniem podkładek i przekładek drewnianych o wymiarach: grubość 2,5 cm, szerokość 5 cm, długość min. 5 cm większa niż szerokość krawężnika.

2.4.4. Beton i jego składniki

2.4.4.1. Beton do produkcji krawężników

Do produkcji krawężników należy stosować beton wg PN-B-06250 [2], klasy B 25 i B 30. W przypadku wykonywania krawężników dwuwarstwowych, górna (licowa) warstwa krawężników powinna być wykonana z betonu klasy B 30.

Beton użyty do produkcji krawężników powinien charakteryzować się:

- nasiąkliwością, poniżej 4%,
- ścieralnością na tarczy Boehmego, dla gatunku 1: 3 mm, dla gatunku 2: 4 mm,
- mrozoodpornością i wodoszczelnością, zgodnie z normą PN-B-06250 [2].

2.4.4.2. Cement

Cement stosowany do betonu powinien być cementem portlandzkim klasy nie niższej niż „32,5” wg PN-B-19701 [10].

Przechowywanie cementu powinno być zgodne z BN-88/6731-08 [12].

MATERIAŁY PRZETARGOWE

do projektu remontu wiaduktu w ciągu drogi krajowej nr 11w km 369+867 nad linią PKP w m. Pleszew

2.4.4.3. Kruszywo

Kruszywo powinno odpowiadać wymaganiom PN-B-06712 [5].

Kruszywo należy przechowywać w warunkach zabezpieczających je przed zanieczyszczeniem, zmieszaniem z kruszywami innych asortymentów, gatunków i marek.

2.4.4.4. Woda

Woda powinna być odmiany „1” i odpowiadać wymaganiom PN-B-32250 [11].

2.5. Materiały na podsypkę i do zapraw

Piasek na podsypkę cementowo-piaskową powinien odpowiadać wymaganiom PN-B-06712 [5], a do zaprawy cementowo-piaskowej PN-B-06711 [4].

Cement na podsypkę i do zaprawy cementowo-piaskowej powinien być cementem portlandzkim klasy nie mniejszej niż „32,5”, odpowiadający wymaganiom PN-B-19701 [10].

Woda powinna być odmiany „1” i odpowiadać wymaganiom PN-B-32250 [11].

2.6. Materiały na ławy

Do wykonania ław pod krawężniki należy stosować, dla:

- a) ławy betonowej - beton klasy B 15 lub B 10, wg PN-B-06250 [2], którego składniki powinny odpowiadać wymaganiom punktu 2.4.4,
- b) ławy żwirowej - żwir odpowiadający wymaganiom PN-B-11111 [7],
- c) ławy tłuczniowej - tłuczeń odpowiadający wymaganiom PN-B-11112 [8].

2.7. Masa zalewowa

Masa zalewowa, do wypełnienia szczelin dylatacyjnych na gorąco, powinna odpowiadać wymaganiom BN-74/6771-04 [13] lub aprobaty technicznej.

3. Sprzęt

3.1. Ogólne wymagania dotyczące sprzętu

Ogólne wymagania dotyczące sprzętu podano w ST D-M.00.00.00 „Wymagania ogólne” pkt 3.

3.2. Sprzęt

Roboty wykonuje się ręcznie przy zastosowaniu:

- betoniarek do wytwarzania betonu i zapraw oraz przygotowania podsypki cementowo-piaskowej,
- wibratorów płytowych, ubijaków ręcznych lub mechanicznych.

4. Transport

4.1. Ogólne wymagania dotyczące transportu

Ogólne wymagania dotyczące transportu podano w ST D-M.00.00.00 „Wymagania ogólne” pkt 4.

4.2. Transport krawężników

Krawężniki betonowe mogą być przewożone dowolnymi środkami transportowymi.

Krawężniki betonowe układać należy na środkach transportowych w pozycji pionowej z nachyleniem w kierunku jazdy.

MATERIAŁY PRZETARGOWE

do projektu remontu wiaduktu w ciągu drogi krajowej nr 11w km 369+867 nad linią PKP w m. Pleszew

Krawężniki powinny być zabezpieczone przed przemieszczeniem się i uszkodzeniami w czasie transportu, a górna warstwa nie powinna wystawać poza ściany środka transportowego więcej niż 1/3 wysokości tej warstwy.

4.3. Transport pozostałych materiałów

Transport cementu powinien się odbywać w warunkach zgodnych z BN-88/6731-08 [12].

Kruszywa można przewozić dowolnym środkiem transportu, w warunkach zabezpieczających je przed zanieczyszczeniem i zmieszaniem z innymi materiałami. Podczas transportu kruszywa powinny być zabezpieczone przed wysypaniem, a kruszywo drobne - przed rozpyleniem.

Masę zalewową należy pakować w bębny blaszane lub beczki drewniane. Transport powinien odbywać się w warunkach zabezpieczających przed uszkodzeniem bębnow i beczek.

5. Wykonanie robót

5.1. Ogólne zasady wykonania robót

Ogólne zasady wykonania robót podano w ST D-M.00.00.00 „Wymagania ogólne” pkt 5.

5.2. Wykonanie koryta pod ławy

Koryto pod ławy należy wykonywać zgodnie z PN-B-06050 [1].

Wymiary wykopu powinny odpowiadać wymiarom ławy w planie z uwzględnieniem w szerokości dna wykopu ew. konstrukcji szalunku.

Wskaźnik zagęszczenia dna wykonanego koryta pod ławę powinien wynosić co najmniej 0,97 według normalnej metody Proctora.

5.3. Wykonanie ław

Wykonanie ław powinno być zgodne z BN-64/8845-02 [16].

5.3.1. Ława żwirowa

Ławy żwirowe o wysokości do 10 cm wykonuje się jednowarstwowo przez zasypanie koryta żwirem i zagęszczenie go polewając wodą.

Ławy o wysokości powyżej 10 cm należy wykonywać dwuwarstwowo, starannie zagęszczając poszczególne warstwy.

5.3.2. Ława tłuczniowa

Ławy należy wykonywać przez zasypanie wykopu koryta tłuczniem.

Tłuczeń należy starannie ubić polewając wodą. Górną powierzchnię ławy tłuczniowej należy wyrównać klincem i ostatecznie zagęścić.

Przy grubości warstwy tłuczni w ławie wynoszącej powyżej 10 cm należy ławę wykonać dwuwarstwowo, starannie zagęszczając poszczególne warstwy.

5.3.3. Ława betonowa

Ławy betonowe zwykle w gruntach spoistych wykonuje się bez szalowania, przy gruntach sypkich należy stosować szalowanie.

Ławy betonowe z oporem wykonuje się w szalowaniu. Beton rozścielony w szalowaniu lub bezpośrednio w korycie powinien być wyrównywany warstwami. Betonowanie ław należy wykonywać zgodnie z wymaganiami PN-B-06251 [3], przy czym należy stosować co 50 m szczeliny dylatacyjne wypełnione bitumiczną masą zalewową.

5.4. Ustawienie krawężników betonowych

5.4.1. Zasady ustawiania krawężników

Światło (odległość górnej powierzchni krawężnika od jezdni) powinno być zgodne z ustaleniami dokumentacji projektowej, a w przypadku braku takich ustaleń powinno wynosić od 10 do 12 cm, a w przypadkach wyjątkowych (np. ze względu na „wyrobienie” ścieku) może być zmniejszone do 6 cm lub zwiększone do 16 cm.

Zewnętrzna ściana krawężnika od strony chodnika powinna być po ustawieniu krawężnika obsypana piaskiem, żwirem, tłuczniem lub miejscowym gruntem przepuszczalnym, starannie ubitym.

Ustawienie krawężników powinno być zgodne z BN-64/8845-02 [16].

5.4.2. Ustawienie krawężników na ławie żwirowej lub tłuczniowej

Ustawianie krawężników na ławie żwirowej i tłuczniowej powinno być wykonywane na podsypce z piasku o grubości warstwy od 3 do 5 cm po zagęszczeniu.

5.4.3. Ustawienie krawężników na ławie betonowej

Ustawianie krawężników na ławie betonowej wykonuje się na podsypce z piasku lub na podsypce cementowo-piaskowej o grubości 3 do 5 cm po zagęszczeniu.

5.4.4. Wypełnianie spoin

Spoiny krawężników nie powinny przekraczać szerokości 1 cm. Spoiny należy wypełnić żwirem, piaskiem lub zaprawą cementowo-piaskową, przygotowaną w stosunku 1:2. Zalewanie spoin krawężników zaprawą cementowo-piaskową stosuje się wyłącznie do krawężników ustawionych na ławie betonowej.

Spoiny krawężników przed zalaniem zaprawą należy oczyścić i zmyć wodą. Dla zabezpieczenia przed wpływami temperatury krawężniki ustawione na podsypce cementowo-piaskowej i o spoinach zalanych zaprawą należy zalewać co 50 m bitumiczną masą zalewową nad szczeliną dylatacyjną ławy.

6. Kontrola jakości robót

6.1. Ogólne zasady kontroli jakości robót

Ogólne zasady kontroli jakości robót podano w ST D-M.00.00.00 „Wymagania ogólne” pkt 6.

6.2. Badania przed przystąpieniem do robót

6.2.1. Badania krawężników

Przed przystąpieniem do robót Wykonawca powinien wykonać badania materiałów przeznaczonych do ustawienia krawężników betonowych i przedstawić wyniki tych badań Inżynierowi do akceptacji.

Sprawdzenie wyglądu zewnętrznego należy przeprowadzić na podstawie oględzin elementu przez pomiar i policzenie uszkodzeń występujących na powierzchniach i krawędziach elementu zgodnie z wymaganiami tablicy 3. Pomiary długości i głębokości

MATERIAŁY PRZETARGOWE

do projektu remontu wiaduktu w ciągu drogi krajowej nr 11w km 369+867 nad linią PKP w m. Pleszew

uszkodzeń należy wykonać za pomocą przymiaru stalowego lub suwmiarki z dokładnością do 1 mm, zgodnie z ustaleniami PN-B-10021 [6].

Sprawdzenie kształtu i wymiarów elementów należy przeprowadzić z dokładnością do 1 mm przy użyciu suwmiarki oraz przymiaru stalowego lub taśmy zgodnie z wymaganiami tablicy 1 i 2. Sprawdzenie kątów prostych w narożach elementów wykonuje się przez przyłożenie kątownika do badanego naroża i zmierzenia odchyłek z dokładnością do 1 mm.

6.2.2. Badania pozostałych materiałów

Badania pozostałych materiałów stosowanych przy ustawianiu krawężników betonowych powinny obejmować wszystkie właściwości, określone w normach podanych dla odpowiednich materiałów w pkt 2.

6.3. Badania w czasie robót

6.3.1. Sprawdzenie koryta pod ławę

Należy sprawdzać wymiary koryta oraz zagęszczenie podłoża na dnie wykopu.

Tolerancja dla szerokości wykopu wynosi ± 2 cm. Zagęszczenie podłoża powinno być zgodne z pkt 5.2.

6.3.2. Sprawdzenie ław

Przy wykonywaniu ław badaniu podlegają:

- a) Zgodność profilu podłużnego górnej powierzchni ław z dokumentacją projektową.
Profil podłużny górnej powierzchni ławy powinien być zgodny z projektowaną niweletą. Dopuszczalne odchylenia mogą wynosić ± 1 cm na każde 100 m ławy.
- b) Wymiary ław.
Wymiary ław należy sprawdzić w dwóch dowolnie wybranych punktach na każde 100 m ławy. Tolerancje wymiarów wynoszą:
 - dla wysokości $\pm 10\%$ wysokości projektowanej,
 - dla szerokości $\pm 10\%$ szerokości projektowanej.
- c) Równość górnej powierzchni ław.
Równość górnej powierzchni ławy sprawdza się przez przyłożenie w dwóch punktach, na każde 100 m ławy, trzymetrowej łaty.
Prześwit pomiędzy górną powierzchnią ławy i przyłożoną łatą nie może przekraczać 1 cm.
- d) Zagęszczenie ław.
Zagęszczenie ław bada się w dwóch przekrojach na każde 100 m. Ławy ze żwiru lub piasku nie mogą wykazywać śladu urządzenia zagęszczającego.
Ławy z tłuczni, badane próbą wyjęcia poszczególnych ziarn tłuczni, nie powinny pozwalać na wyjęcie ziarna z ławy.
- e) Odchylenie linii ław od projektowanego kierunku.
Dopuszczalne odchylenie linii ław od projektowanego kierunku nie może przekraczać ± 2 cm na każde 100 m wykonanej ławy.

6.3.3. Sprawdzenie ustawienia krawężników

Przy ustawianiu krawężników należy sprawdzać:

- a) dopuszczalne odchylenia linii krawężników w poziomie od linii projektowanej, które wynosi ± 1 cm na każde 100 m ustawionego krawężnika,
- b) dopuszczalne odchylenie niwelety górnej płaszczyzny krawężnika od niwelety projektowanej, które wynosi ± 1 cm na każde 100 m ustawionego krawężnika,

MATERIAŁY PRZETARGOWE

do projektu remontu wiaduktu w ciągu drogi krajowej nr 11w km 369+867 nad linią PKP w m. Pleszew

- c) równość górnej powierzchni krawężników, sprawdzane przez przyłożenie w dwóch punktach na każde 100 m krawężnika, trzymetrowej łąty, przy czym prześwit pomiędzy górną powierzchnią krawężnika i przyłożoną łątą nie może przekraczać 1 cm,
- d) dokładność wypełnienia spoin bada się co 10 metrów. Spoiny muszą być wypełnione całkowicie na pełną głębokość.

7. Obmiar robót

7.1. Ogólne zasady obmiaru robót

Ogólne zasady obmiaru robót podano w ST D-M.00.00.00 „Wymagania ogólne” pkt 7.

7.2. Jednostka obmiarowa

Jednostką obmiarową jest m (metr) ustawionego krawężnika betonowego.

8. Odbiór robót

8.1. Ogólne zasady odbioru robót

Ogólne zasady odbioru robót podano w ST D-M.00.00.00 „Wymagania ogólne” pkt 8.

Roboty uznaje się za wykonane zgodnie z dokumentacją projektową, ST i wymaganiami Inżyniera, jeżeli wszystkie pomiary i badania z zachowaniem tolerancji wg pkt 6 dały wyniki pozytywne.

8.2. Odbiór robót zanikających i ulegających zakryciu

Odbiorowi robót zanikających i ulegających zakryciu podlegają:

- wykonanie koryta pod ławę,
- wykonanie ławy,
- wykonanie podsypki.

9. Podstawa płatności

9.1. Ogólne ustalenia dotyczące podstawy płatności

Ogólne ustalenia dotyczące podstawy płatności podano w ST D-M.00.00.00 „Wymagania ogólne” pkt 9.

9.2. Cena jednostki obmiarowej

Cena wykonania 1 m krawężnika betonowego obejmuje:

- prace pomiarowe i roboty przygotowawcze,
- zakup i dostarczenie materiałów na miejsce wbudowania,
- wykonanie koryta pod ławę,
- ew. wykonanie szalunku,
- wykonanie ławy,
- wykonanie podsypki,
- ustawienie krawężników na podsypce (piaskowej lub cementowo-piaskowej),
- wypełnienie spoin krawężników zaprawą,
- ew. zalanie spoin masą zalewową,
- zasypanie zewnętrznej ściany krawężnika gruntem i ubicie,
- przeprowadzenie badań i pomiarów wymaganych w specyfikacji technicznej.

MATERIAŁY PRZETARGOWE

do projektu remontu wiaduktu w ciągu drogi krajowej nr 11w km 369+867 nad linią PKP w m. Pleszew

10. Przepisy związane

10.1. Normy

1. PN-B-06050 Roboty ziemne budowlane
2. PN-B-06250 Beton zwykły
3. PN-B-06251 Roboty betonowe i żelbetowe
4. PN-B-06711 Kruszywo mineralne. Piasek do betonów i zapraw
5. PN-B-06712 Kruszywa mineralne do betonu zwykłego
6. PN-B-10021 Prefabrykaty budowlane z betonu. Metody pomiaru cech geometrycznych
7. PN-B-11111 Kruszywa mineralne. Kruszywa naturalne do nawierzchni drogowych. Żwir i mieszanka
8. PN-B-11112 Kruszywa mineralne. Kruszywo łamane do nawierzchni drogowych
9. PN-B-11113 Kruszywa mineralne. Kruszywa naturalne do nawierzchni drogowych. Piasek
10. PN-B-19701 Cement. Cement powszechnego użytku. Skład, wymagania i ocena zgodności
11. PN-B32250 Materiały budowlane. Woda do betonów i zapraw
12. BN-88/6731-08 Cement. Transport i przechowywanie
13. BN-74/6771-04 Drogi samochodowe. Masa zalewowa
14. BN-80/6775-03/01 Prefabrykaty budowlane z betonu. Elementy nawierzchni dróg, ulic, parkingów i torowisk tramwajowych. Wspólne wymagania i badania
15. BN-80/6775-03/04 Prefabrykaty budowlane z betonu. Elementy nawierzchni dróg, ulic, parkingów i torowisk tramwajowych. Krawężniki i obrzeża chodnikowe
16. BN-64/8845-02 Krawężniki uliczne. Warunki techniczne ustawiania i odbioru.

10.2. Inne dokumenty

17. Katalog powtarzalnych elementów drogowych (KPED), Transprojekt - Warszawa, 1979 i 1982 r.

MATERIAŁY PRZETARGOWE

do projektu remontu wiaduktu w ciągu drogi krajowej nr 11w km 369+867 nad linią PKP w m. Pleszew

MATERIAŁY PRZETARGOWE

do projektu remontu wiaduktu w ciągu drogi krajowej nr 11w km 369+867 nad linią PKP w m. Pleszew

SPECYFIKACJA TECHNICZNA

M.11.01.01.

**WYKOPY POD ŁAWY W GRUNCIE NIESPOISTYM
WRAZ Z ROZPARCIEM**

MATERIAŁY PRZETARGOWE

do projektu remontu wiaduktu w ciągu drogi krajowej nr 11w km 369+867 nad linią PKP w m. Pleszew

1. Wstęp

1.1. Przedmiot ST

Przedmiotem niniejszej Specyfikacji Technicznej są wymagania dotyczące wykonania i odbioru wykopów wykonywanych w związku z remontem wiaduktu w ciągu drogi krajowej nr 11 w km 369+867 nad linią PKP w miejscowości Pleszew.

1.2. Zakres stosowania ST

Szczegółowa Specyfikacja Techniczna jest stosowana jako dokument przetargowy i kontraktowy przy zlecaniu i realizacji robót wymienionych w punkcie 1.1.

1.3. Zakres robót objętych ST

Ustalenia zawarte w niniejszej specyfikacji dotyczą wykonania wykopów wraz z umocnieniem dla przebudowywanego obiektu i obejmują:

- odkopanie płyt przejściowych i ścian zapleczyńnych – ręcznie w gruncie kat. III,
- odkopanie skrzydeł przyczółków – ręcznie w gruncie kat. III,
- transport gruntu na składowisko Wykonawcy (z mech. załadunkiem i rozładunkiem).

1.4. Określenia podstawowe

Określenia podane w niniejszej ST są zgodne z obowiązującymi odpowiednimi normami i ST D-M.00.00.00 "Wymagania ogólne".

1.4.1. **Wykop średni** – wykop, którego głębokość jest zawarta w granicach od 1 do 3 m.

1.4.2. **Wykop głęboki** - wykop o głębokości przekraczającej 3m.

1.5. Ogólne wymagania dotyczące robót

Wykonawca robót jest odpowiedzialny za jakość ich wykonania oraz za zgodność z Dokumentacją Projektową, ST i poleceniami Kierownika Projektu (Inżyniera).

Ogólne wymagania dotyczące robót podano w ST D-M.00.00.00 "Wymagania ogólne".

2. Materiały

2.1. Umocnienie ścian wykopu

Do umocnienia wykopu, w razie potrzeby stosować typowe elementy stalowe umocnienia ścian (np. typu G-62).

Grunt wydobyty (uzyskany) z wykopu należy złożyć w pobliżu budowy na odkład tymczasowy lub odwieźć na składowisko materiałów. Celem określenia przydatności do ponownego użycia jako zasypki należy przeprowadzić badania zgodne z PN i ST.

MATERIAŁY PRZETARGOWE

do projektu remontu wiaduktu w ciągu drogi krajowej nr 11w km 369+867 nad linią PKP w m. Pleszew

3. Sprzęt

Wykonawca przystępujący do wykonania wykopów powinien mieć do dyspozycji następujący sprzęt:

- koparki do wykonywania wykopów głębokich,
- sprzęt do ręcznego wykonywania płytkich wykopów szerokoprzestrzennych,
- żuraw samochodowy,
- samochody do transportu gruntu na składowisko Wykonawcy,
- sprzęt do transportu pomocniczego,
- pompy mechaniczne do odwodnienia wykopów.

Sprzęt używany do robót ziemnych musi być zaakceptowany przez Inżyniera.

4. Transport

Transport mas ziemnych pojazdami samowładowymi.

Transport po budowie powinien odbywać się po odpowiednio przygotowanych drogach dojazdowych.

Materiały przewidziane ustaleniami niniejszej ST do wykonania robót przewożone będą samowładowymi środkami transportu.

Ukopany grunt powinien być bezzwłocznie przetransportowany na miejsce wskazane przez Inżyniera lub na odkład służący następnie do zasypywania niezabudowanych wykopów.

W przypadku przygotowania odkładów gruntów przeznaczonych do zasypywania, odległość podnóża skarpy odkładu od górnej krawędzi wykopu powinna wynosić:

- na gruntach przepuszczalnych - nie mniej niż 3,0 m,
- na gruntach nieprzepuszczalnych - nie mniej niż 5,0 m.

Załadunek, transport, rozładunek i składowanie materiałów do zasypywania wykopów powinny odbywać się tak, aby zabezpieczyć grunt przed zanieczyszczeniem i utratą wymaganych właściwości.

Wyboru środków transportowych należy dokonać na podstawie analizy następujących czynników:

- objętości mas ziemnych,
- odległości transportu,
- szybkości i pojemności środków transportowych,
- ukształtowania terenu,
- wydajności maszyn odspajających grunt,
- pory roku i warunków atmosferycznych,

5. Wykonanie robót

5.1. Ogólne warunki wykonania robót

Ogólne warunki wykonania robót podano w ST D-M.00.00.00 "Wymagania ogólne".

5.2. Zakres wykonywanych robót

Roboty ziemne powinny być wykonane zgodnie ze szczegółowymi wymaganiami technicznymi wykonania oraz wymaganiami w zakresie wykonania i badania przy odbiorze określonymi przez normy PN-B-06050:1999.

Przed przystąpieniem do robót ziemnych Wykonawca robót powinien przejąć od Inżyniera punkty stałe i charakterystyczne, tworzące układ odniesienia lokalnych pomiarów sytuacyjnych i wysokościowych.

Stale punkty pomiarowe powinny być tak usytuowane, wykonane i zabezpieczone, żeby nie nastąpiło ich uszkodzenie lub zniszczenie przez wodę, mróz, roboty budowlane itp. Ochrona przyjętych punktów stałych należy do Wykonawcy robót. W przypadku zniszczenia punktów pomiarowych należy je odtworzyć.

Wytyczenie wykopów pod elementy obiektu mostowego winno być wykonane na podstawie osi głównych obiektu przez wyspecjalizowanego geodetę.

Roboty ziemne powinny być prowadzone zgodnie z przygotowanym przez Wykonawcę i zaakceptowanym przez Kierownika Projektu (Inżyniera) harmonogramem robót.

Ze względu na możliwość występowania nie zinwentaryzowanych urządzeń podziemnych, Wykonawca powinien uzyskać od Kierownika Projektu (Inżyniera) aktualne podkłady geodezyjne z naniesionymi urządzeniami podziemnymi.

Zabezpieczenie ścian wykopu w sposób odpowiadający występującym warunkom gruntowym w wykopie:

- poprzez odpowiednie ukształtowanie skarp,
- przy pomocy ścianki szczelnej stalowej wg ST M.11.07.01,
- lub w inny sposób odpowiadający występującym warunkom gruntowym w wykopie.

5.2.1. Sprawdzenie zgodności rzędnych terenu i warunków gruntowych

Przed przystąpieniem do wykonywania wykopów. Wykonawca ma obowiązek sprawdzić zgodność rzędnych terenu z danymi według Dokumentacji Projektowej.

Wszelkie odstępstwa od Dokumentacji Projektowej powinny być odnotowane w Dzienniku Budowy wpisem potwierdzonym przez Kierownika Projektu (Inżyniera), co będzie stanowić podstawę do korekty ilości robót w Księdze Obmiaru.

Wykonawca ma obowiązek bieżącej kontroli i oceny warunków gruntowych w trakcie wykonywania wykopów i ich konfrontacji z Dokumentacją Projektową.

Niezgodność właściwości gruntu wydobywanego z danymi zawartymi w Dokumentacji Projektowej powinna być odnotowana w Dzienniku Budowy.

5.2.2. Wykonanie wykopów

Kolejność robót na podstawie Dokumentacji Projektowej i harmonogramu robót.

Przed przystąpieniem do wykonywania wykopów Kierownik Projektu (Inżynier) może nakazać wykonanie ręcznych przekopów próbnych.

Grunty z wykopu należy przetransportować i sprzymować w miejscu na terenie budowy wskazanym przez Kierownika Projektu (Inżyniera) lub odwieźć na składowisko Wykonawcy. Grunt może być wykorzystany do zasypiania wykopów lub do odbudowy nasypu za przyczółkami, po uprzednim zaakceptowaniu przez Kierownika Projektu (Inżyniera). Nadmiar gruntu należy odwieźć na składowisko Wykonawcy lub na odkład.

MATERIAŁY PRZETARGOWE

do projektu remontu wiaduktu w ciągu drogi krajowej nr 11w km 369+867 nad linią PKP w m. Pleszew

5.2.3 Wymagania podstawowe dla wykopów szerokoprzestrzennych:

- a) skarpy wykopów stałych powinny być zabezpieczone przed niszcącym działaniem wód opadowych,
- b) zabezpieczenie skarp powinno być dostosowane do właściwości fizycznych gruntów występujących w danej skarpie oraz do warunków miejscowych, jakie mogą wystąpić w miejscu znajdowania się skarpy,
- c) wykopy o głębokości powyżej 4,0 m należy wykonywać stopniami (piętami) z tym, że z każdego stopnia powinien być urządzony wyjazd dla środków transportowych oraz przewidziane odprowadzenie wody uniemożliwiające jej spływanie na stopnie położone poniżej. Przy ręcznym odspajaniu gruntu zaleca się wykonywanie stopni o wysokości nie większej niż 1,5 m,
- d) w razie potrzeby dolne części skarp nasypu, narażone na niszczące działanie wody, można wzmocniać płytami betonowymi prefabrykowanymi lub wykonywać z betonu układanego bezpośrednio na zboczu skarp,
- e) w przypadku gdy zachodzi potrzeba sprowadzenia do wykopu wód opadowych z terenu przylegającego do wykopu, w skarpie powinny być wykonane odpowiednio umocnione spływy (betonowe, z bruku), w miejscach z góry do tego przeznaczonych,
- f) metoda wykonania wykopów powinna być dobrana w zależności od wielkości robót, głębokości wykopu, ukształtowania terenu, rodzaju gruntu oraz posiadanego sprzętu mechanicznego,
- g) wykopy te powinny być wykonywane w takim okresie, aby po ich zakończeniu można było przystąpić natychmiast do wykonania przewidzianych w nich robót budowlanych i zasypania ich gruntem odpowiednim do tego celu,
- h) jeżeli w Dokumentacji Projektowej nie ustalono inaczej minimalne bezpieczne nachylenie skarp wykopów o głębokości do 4,0 m winno wynosić:
 - w gruntach niespoistych oraz w gruntach spoistych w stanie plastycznym 1:1,5
 - w mieszaninach frakcji piaskowej z ilową i pyłową o $I_p \leq 10\%$ oraz w rumoszach zwietrzelinowych zawierających powyżej 2% frakcji ilowej 1:1,25
 - w ilach i mieszaninach frakcji ilowej z piaskową i pyłową; zawierających powyżej 10% frakcji ilowej w stanie co najmniej twaroplastycznym 1:0,5
- i) Nachylenie skarp wykopu o głębokości większej, niż 4,0 m należy przyjmować na podstawie obliczeń stateczności skarpy
- j) po pasie terenu przylegającym do górnej krawędzi wykopu, na szerokości równej trzykrotnej głębokości wykopu, spadek powinien być taki by umożliwił odpływ wody od krawędzi wykopu.
- k) naruszenie stanu naturalnego gruntu dna oraz skarp wykopu np. przez rozmycie powinno być usuwane z zachowaniem bezpiecznych nachyleń skarp.

Zaleca się wykonywanie wykopów szerokoprzestrzennych koparką.

W czasie wykonywania tych robót, na Wykonawcy spoczywa odpowiedzialność za bezpieczeństwo obszaru przyległego do wykopów, wraz ze znajdującymi się tam budowlami.

Jeżeli na terenie robót ziemnych zostaną stwierdzone urządzenia podziemne, nie przewidziane w Dokumentacji Projektowej (instalacje wodociągowe, kanalizacyjne, ciepłe, gazowe, elektryczne) albo niewybuchy lub inne pozostałości wojenne, wówczas roboty

MATERIAŁY PRZETARGOWE

do projektu remontu wiaduktu w ciągu drogi krajowej nr 11w km 369+867 nad linią PKP w m. Pleszew

należy przerwać, powiadomić o tym Kierownika Projektu (Inżyniera), a dalsze prace prowadzić dopiero po uzgodnieniu trybu postępowania z instytucjami sprawującymi nadzór nad tymi urządzeniami.

W przypadku natrafienia w trakcie wykonywania robót ziemnych na przedmioty zabytkowe lub szczątki archeologiczne należy powiadomić Inżyniera oraz władze konserwatorskie i roboty przerwać na obszarze znalezisk do dalszej decyzji.

W przypadku natrafienia w czasie wykonywania wykopu, na grunt o nośności mniejszej od przewidzianej w Dokumentacji Projektowej roboty ziemne należy przerwać i powiadomić Kierownika Projektu (Inżyniera) w celu ustalenia odpowiednich zabezpieczeń.

Wymiary wykopów w planie

Wymiary wykopów w planie powinny być dostosowane do zakresu przewidzianych robót oraz sposobu ich wykonania, głębokości, rodzaju gruntu, poziomu wody gruntowej oraz konieczności i możliwości zabezpieczenia ścian wykopów. W przypadku, gdy nie zachodzi możliwość wykonania bezpośredniego pochylenia skarp wykopu, należy uwzględnić w szerokości dna wykopu dodatkowo wymiary konstrukcji zabezpieczającej oraz swobodną przestrzeń na pracę ludzi - nie mniej niż 80 cm.

Nienaruszalność struktury dna wykopu

Sposób odwodnienia wykopów nie może powodować osłabienia lub zniszczenia naturalnej struktury gruntu.

Wykopy powinny być wykonywane w takim okresie, aby po ich zakończeniu można było przystąpić natychmiast do wykonania przewidzianych w nich robót budowlanych. Po wykonaniu wykopu należy bezwzględnie wykonać korek betonowy.

W przypadku, gdy przewiduje się obniżenie zwierciadła wody gruntowej poniżej dna i wykop wykonywany pod wodą stanowi wstępną fazę robót, należy go wykonać do głębokości około 50 cm mniejszej niż projektowana i dokończyć oraz wykonać ewentualne zabezpieczenia przy obniżonym zwierciadle wody gruntowej.

W celu ochrony struktury gruntu w dnie wykopu (pod fundamenty lub płyty przejściowe) należy wykonywać wykopy do głębokości mniejszej niż projektowana co najmniej o 20 cm, a w wykopach wykonywanych mechanicznie o 30 cm do 60 cm mniejszej niż projektowana (w zależności od rodzaju gruntu). Pozostawiona warstwa powinna być usunięta ręcznie bezpośrednio przed wykonaniem fundamentów lub innych robót.

W przypadku przegłębienia wykopu w stosunku do poziomu przewidzianego w projekcie, należy porozumieć się z Inżynierem celem podjęcia odpowiednich decyzji - dopuszcza się wyrównanie poziomu posadowienia przez pogrubienie korka betonowego na koszt Wykonawcy.

W przypadku wykonywania robót ziemnych w czasie mrozów lub pozostawienia wykopów na czas zimy w gruntach wysadzinowych lub drobnoziarnistych należy zabezpieczyć podłoże gruntowe przed zamarznięciem lub usunąć przemarzniętą warstwę gruntu przed wznowieniem robót.

MATERIAŁY PRZETARGOWE

do projektu remontu wiaduktu w ciągu drogi krajowej nr 11w km 369+867 nad linią PKP w m. Pleszew

5.2.4. Odwodnienie wykopów.

Roboty ziemne powinny być wykonywane w takiej kolejności, żeby było zapewnione łatwe i szybkie odprowadzenie wód gruntowych i opadowych w każdej fazie robót.

Wykonane urządzenia odwadniające nie powinny powodować niekorzystnego nawodnienia gruntów w innych miejscach wykonywanych robót ziemnych ani powodować szkód na terenach sąsiednich.

Wykopy powinny być chronione przed niekontrolowanym napływem do nich wód pochodzących z opadów atmosferycznych. W tym celu powierzchnia terenu powinna być wyprofilowana ze spadkami umożliwiającymi łatwy odpływ wody poza teren robót. Od strony spadku terenu powinny być wykonane, w razie potrzeby, rowy.

Niedopuszczalne jest pompowanie wody gruntowej bezpośrednio z dołów fundamentowych w gruntach sypkich drobnoziarnistych.

Niedopuszczalne jest naruszenie struktury mieszanki betonowej przez pompowanie wody bezpośrednio z wykopu podczas betonowania.

5.2.5. Zabezpieczenia ścian wykopów.

Ściany wykopów należy tak kształtować (wymagania wg pktu 5.2.3. h) lub obudowywać, aby nie nastąpiło obsunięcie się gruntu, należy przy tym uwzględniać wszystkie oddziaływania i wpływy, które mogłyby naruszać stateczność gruntu. Stateczność powinna być zachowana przez cały okres planowanych robót.

W wykopach o ścianach podpartych lub rozpartych należy przestrzegać, żeby:

- górne krawędzie brusów stalowych wystawały na wysokość 10 ÷ 20cm ponad teren,
- rozpory miały trwałe zabezpieczenie przed opadnięciem w dół,
- krawędzie wykopu były zabezpieczone, w przypadku przewidywanego ruchu przy wykopie lub w zasięgu pracy żurawi,
- w wykopie rozpartym były wykonane awaryjne dogodne wyjścia w odległościach co 30 m.

Stan konstrukcji podporowych i rozporowych należy sprawdzać okresowo, a obowiązkowo niezwłocznie po wystąpieniu czynników niekorzystnych (duże opady atmosferyczne, mróz itp.).

Rozbiórka zabezpieczeń powinna być prowadzona w miarę wykonywania zasypki. Pozostawienie obudowy dopuszczalne jest tylko w przypadkach technicznej niemożliwości jej usunięcia lub gdy wydobywanie elementów obudowy zagraża bezpieczeństwu pracy albo stwarza możliwości uszkodzenia konstrukcji wykonanego obiektu, albo gdy przewidują to Rysunki.

Zabezpieczenia ścian wykopów wykonać zgodnie z Dokumentacją Projektową.

6. Kontrola jakości robót

6.1. Ogólne zasady kontroli jakości robót

Ogólne zasady kontroli jakości robót podano w ST D-M.00.00.00 "Wymagania ogólne".

MATERIAŁY PRZETARGOWE

do projektu remontu wiaduktu w ciągu drogi krajowej nr 11w km 369+867 nad linią PKP w m. Pleszew

6.2. Tolerancje wykonania wykopów fundamentowych

Wymiary wykopów w planie oraz rzędne dna powinny być wykonane z założoną dokładnością w stosunku do rzędnych projektowanych.

6.3. Dopuszczalne odchyłki

Dopuszczalne odchyłki od ustaleń projektu wynoszą:

- ± 0,002 - dla spadków terenu
- ± 0,010 - dla nachylenia skarp wykopów fundamentowych,
- ± 2 cm - dla rzędnych w siatce kwadratów 40×40 m
- ± 2 cm - dla rzędnych dna wykopu pod fundamenty (przed wykonaniem korka betonowego),
- ± 10 cm - w wymiarach w planie wykopu o szerokości dna > 1.5 m,
- ± 5 cm - w wymiarach w planie wykopu o szerokości dna < 1.5 m.

6.4. Badania przy wykonywaniu

Przy wykonywaniu wykopów powinny być przeprowadzone następujące badania:

- a) sprawdzenie zgodności warunków gruntowych z Dokumentacją Projektową,
- b) sprawdzenie zgodności wykonywanych robót z Dokumentacją Projektową,
- c) sprawdzenie wykonanych wykopów i zabezpieczeń ścian,
- d) sprawdzenie funkcjonowania odwodnienia.

Kierownik Projektu (Inżynier) może nakazać sprawdzenia zgodności rzeczywistego rodzaju i stanu gruntu z przyjętym w Dokumentacji Projektowej poprzez wykonanie szczegółowych badań geologiczno-gruntowych.

W czasie prowadzenia robót ziemnych kontrolę nad ich przebiegiem powinna sprawować służba geodezyjna Wykonawcy.

7. Obmiar robót

Jednostką obmiaru robót jest 1 m³ gruntu w stanie rodzimym. Ilość wykonanych robót określa się na podstawie Dokumentacji Projektowej i pomiaru w terenie wielkości rzeczywistych robót ziemnych.

Ogólne zasady obmiaru robót podano w ST D-M.00.00.00 "Wymagania ogólne".

8. Odbiór robót

8.1. Ogólne zasady odbioru robót

Ogólne zasady odbioru robót podano w ST D-M.00.00.00 "Wymagania ogólne".

MATERIAŁY PRZETARGOWE

do projektu remontu wiaduktu w ciągu drogi krajowej nr 11w km 369+867 nad linią PKP w m. Pleszew

8.2. Badania przy odbiorze

Powinny być przeprowadzone następujące badania:

- a) sprawdzenie zgodności z Dokumentacją Projektową i ewentualnymi zmianami naniesionymi w trakcie budowy przez Kierownika Projektu (Inżyniera),
- b) sprawdzenie wykonanych wykopów.

Na podstawie wyników badań należy sporządzić protokoły odbioru robót.

Jeżeli wszystkie badania dały wyniki dodatnie, wykonane roboty ziemne należy uznać za zgodne z wymaganiami PN-B-06050:1999. Jeżeli choć jedno badanie dało wynik ujemny, wykonane roboty należy uznać za niezgodne z wymaganiami norm. W takiej sytuacji Wykonawca obowiązany jest doprowadzić roboty ziemne do zgodności z normą i Dokumentacją Projektową i przedstawić je do ponownego odbioru.

9. Podstawa płatności

Ogólne wymagania dotyczące płatności podano w ST D-M.00.00.00 "Wymagania ogólne".

Zgodnie z Dokumentacją Projektową należy wykonać:

- odkopanie płyt przejściowych i ścian zapleczyńnych – ręcznie w gruncie kat. III,
- odkopanie skrzydeł przyczółków – ręcznie w gruncie kat. III,
- transport gruntu na składowisko Wykonawcy (z mech. załadunkiem i rozładunkiem).

Cena wykonania robót obejmuje:

- prace pomiarowe i przygotowawcze,
- wyznaczenie zarysu wykopu,
- opracowanie rysunków umocnienia ścian wykopu,
- umocnienie ściany wykopu odpowiednio do występujących warunków gruntowo-wodnych w wykopie,
- wykonanie wykopu mechanicznie lub ręcznie,
- odspojenie ostatniej warstwy gruntu ręcznie,
- odwodnienie wykopu,
- wypoziomowanie dna wykopu,
- wydobywanie z dna wykopu przypadkowo zsuniętego gruntu,
- rozebranie ewentualnego umocnienia ścian wykopu,
- transport i złożenie gruntu na odkład tymczasowy na zaakceptowane przez Kierownika Projektu (Inżyniera) miejsce,
- załadunek i transport nadmiaru gruntu na składowisko Wykonawcy zaakceptowane przez Kierownika Projektu (Inżyniera),
- rozplantowanie gruntu,
- przeprowadzenie niezbędnych badań i pomiarów wymaganych w specyfikacji.

MATERIAŁY PRZETARGOWE

do projektu remontu wiaduktu w ciągu drogi krajowej nr 11w km 369+867 nad linią PKP w m. Pleszew

10. Przepisy związane

PN-B-02479:1998	Geotechnika. Dokumentowanie geotechniczne. Zasady ogólne.
PN-86/B-02480	Grunty budowlane. Określenia, symbole, podział i opis gruntów.
PN-B-02481:1998	Geotechnika. Terminologia podstawowa, symbole literowe i jednostki miar.
PN-B-04452:2002	Geotechnika. Badania polowe.
PN-88/B-04481	Grunty budowlane. Badania próbek gruntu.
PN-B-06050:1999	Geotechnika. Roboty ziemne. Wymagania ogólne.
PN-S-02205:1998	Drogi samochodowe. Roboty ziemne. Wymagania i badania.
PN-EN 932-1:1999	Badanie podstawowych właściwości kruszyw. Część 1: Metody pobierania próbek.

ROZPORZĄDZENIE MINISTRA TRANSPORTU I GOSPODARKI MORSKIEJ z dnia 30 maja 2000 r. w sprawie warunków technicznych, jakim powinny odpowiadać drogowe obiekty inżynierskie i ich usytuowanie. (Dz. U. Nr 63 poz. 735 - z dnia 3.08 2000 r.)

MATERIAŁY PRZETARGOWE

do projektu remontu wiaduktu w ciągu drogi krajowej nr 11w km 369+867 nad linią PKP w m. Pleszew

SPECYFIKACJA TECHNICZNA

M.11.01.04.

ZASYPANIE WYKOPÓW WRAZ Z ZAGĘSZCZENIEM

MATERIAŁY PRZETARGOWE

do projektu remontu wiaduktu w ciągu drogi krajowej nr 11w km 369+867 nad linią PKP w m. Pleszew

1. Wstęp

1.1. Przedmiot ST

Przedmiotem niniejszej Specyfikacji Technicznej są wymagania dotyczące wykonania i odbioru zasypania wykopów w związku z remontem wiaduktu w ciągu drogi krajowej nr 11 w km 369+867 nad linią PKP w miejscowości Pleszew.

1.2. Zakres stosowania ST

Specyfikacja Techniczna jest stosowana jako dokument przetargowy i kontraktowy przy zleceniu i realizacji robót wymienionych w punkcie 1.1.

1.3. Zakres robót objętych ST

Ustalenia zawarte w niniejszej specyfikacji dotyczą prowadzenia robót ziemnych przy budowie obiektów i obejmują:

- a) przygotowanie materiału o optymalnej wilgotności do wbudowania,
- b) ręczne zasypanie wykopów, formowanie nasypu i stożków wraz z zagęszczeniem - gruntem z dokopu Wykonawcy.

1.4. Określenia podstawowe

Określenia podane w niniejszej ST są zgodne z obowiązującymi odpowiednimi normami i ST D-M.00.00.00 "Wymagania ogólne".

1.5. Ogólne wymagania dotyczące robót

Wykonawca robót jest odpowiedzialny za jakość ich wykonania oraz za zgodność z Dokumentacją Projektową, ST i poleceniami Kierownika Projektu (Inżyniera).

Ogólne wymagania dotyczące robót podano w ST D-M.00.00.00 "Wymagania ogólne".

2. Materiały

2.1. Materiałem stosowanym przy wykonywaniu robót według zasad niniejszych ST są grunty sypkie odpowiadające wymaganiom normy PN-S-02205:1998, grunty z ukopu (lub dokopu) Wykonawcy lub pochodzące z wykopów pod zasypywane elementy.

Jako materiał zasypki należy stosować żwiry, pospółki i piaski co najmniej średnioziarniste o wskaźniku różnoziarnistości nie mniejszym od 5.

Do zasypania fundamentów wykonanych w gruntach spoistych należy zastosować grunt rodzimy lub inny grunt o podobnych właściwościach jak grunt pochodzący z wykopów.

Do zasypania górnej powierzchni ław fundamentów należy zastosować grunt nieprzepuszczalny.

Materiały te przed wbudowaniem muszą być zaakceptowane przez Kierownika Projektu (Inżyniera).

3. Sprzęt

Wykonawca przystępujący do zasypywania wykopów powinien mieć do dyspozycji następujący sprzęt:

- spycharki do zasypywania wykopów lub formowania nasypów,
- sprzęt do ręcznego zasypywania wykopów,
- wibratory płytowe,
- lekkie walce,
- żuraw samochodowy,

Sprzęt używany do zasypywania i zagęszczania wykopów musi być zaakceptowany przez Inżyniera.

4. Transport

Materiały przewidziane ustaleniami niniejszej ST do wykonania robót przewożone będą samowładowczymi środkami transportu.

5. Wykonanie robót

5.1. Ogólne warunki wykonania robót

Ogólne warunki wykonania robót podano w ST D-M.00.00.00 "Wymagania ogólne".

5.2. Zakres wykonywanych robót przy zasypywaniu wykopów

Zasypywanie wykopów należy prowadzić zgodnie z ustaloną kolejnością robót, na podstawie harmonogramu opracowanego przez Wykonawcę i zaakceptowanego przez Kierownika Projektu (Inżyniera). Harmonogram ten musi uwzględniać etapowanie robót. Kolejność wykonania wykopów i zasypek na podstawie Dokumentacji Projektowej.

5.2.1. Zasypywanie wykopów

Zasypywanie wykopów powinno być przeprowadzone bezpośrednio po wykonaniu w nich określonych Dokumentacją Projektową robót i po uzyskaniu zgody Kierownika Projektu (Inżyniera). Przed przystąpieniem do zasypywania dno wykopu powinno być oczyszczone i odwodnione. Do zasypywania powinien być użyty grunt niezamarznięty i bez zanieczyszczeń.

Układanie warstw gruntu i ich zagęszczenie w pobliżu elementów budowli powinno być dokonywane w taki sposób, aby nie spowodować uszkodzenia budowli ani izolacji przeciwwilgociowej.

Dla obiektów przebudowywanych (remontowanych) - elementy remontowane można zasypać po ich wykonaniu ich naprawy i zaizolowaniu. Nasyp za przyczółkami i przy skrzydłach należy odtworzyć po wykonaniu projektowanych robót remontowych oraz zaizolowaniu powierzchni betonu.

MATERIAŁY PRZETARGOWE

do projektu remontu wiaduktu w ciągu drogi krajowej nr 11w km 369+867 nad linią PKP w m. Pleszew

5.2.2 Zagęszczanie gruntu w rejonie konstrukcji obiektu mostowego

Zagęszczanie gruntu w rejonie konstrukcji obiektu mostowego należy wykonywać warstwami o grubości dostosowanej do przyjętej metody zagęszczania gruntu i użytego sprzętu. Grubość zagęszczanych warstw winna wynosić:

- a) przy zagęszczaniu lekkimi walcami - do 0,2 m,
- b) przy zagęszczaniu wibratorami lub ubijakami mechanicznymi - do 0,4 m,
- c) przy ubijaniu ciężkimi tarczami - od 0.5 m do 1.0 m w zależności od ich masy i wysokości spadania, przy czym grubość ubijanej warstwy nie powinna być większa od średnicy tarczy.

Zagęszczenie gruntu przy zasypywaniu urządzeń lub warstw odwadniających powinno odbywać się ręcznie do wysokości około 30 cm powyżej urządzenia lub warstwy odwadniającej, w taki sposób, aby nie spowodować uszkodzenia systemu odwadniającego.

Warstwy gruntu można zagęszczać ręcznie lub mechanicznie. Wskaźnik zagęszczenia wg metody Proctora nie powinien być mniejszy niż:

- 1,03 - dla górnej warstwy nasypu do głębokości 1,20 m,
- 1,00 - dla warstw poniżej 1,20 m
- 0,97 - stożki nasypu i wykopy przy fundamentach podpór

Zagęszczanie zasyпки i wilgotność gruntów zagęszczanych - wg PN-S-02205:1998 oraz PN-B-06050:1999.

Wilgotność gruntu zagęszczonego powinna być zbliżona do wilgotności optymalnej dla danego gruntu.

Wilgotność optymalna i maksymalna, gęstość pozorna gruntu w stanie wysuszonym, powinny być wyznaczone laboratoryjnie.

Przy zagęszczaniu gruntu nasypowego należy przestrzegać następujących zasad:

- rozścielać grunt warstwami o równej grubości - sposobem ręcznym lub lekkim sprzętem mechanicznym,
- warstwę nasypanego gruntu zagęszczać na całej powierzchni, przy jednakowej liczbie przejść urządzenia zagęszczającego,
- prowadzić zagęszczenie od krawędzi ku środkowi nasypu.

6. Kontrola jakości robót

Ogólne zasady kontroli jakości robót podano w ST D-M.00.00.00 "Wymagania ogólne".

6.1. Badania materiałów

Należy sprawdzić przydatność materiałów na zasyпки badając:

- a) uziarnienie zgodnie z PN-88/B-04481 i PN-86/B-02480,
- b) wskaźnik różnoziarnistości > 5 zgodnie z PN-88/B-04481 i PN-86/B-02480,
- c) wodoprzepuszczalność 6×10^{-5} m/s zgodnie z BN-76/8950-03

MATERIAŁY PRZETARGOWE

do projektu remontu wiaduktu w ciągu drogi krajowej nr 11w km 369+867 nad linią PKP w m. Pleszew

6.2. Badania przy odbiorze

- a) sprawdzenie zgodności z Dokumentacją Projektową,
- b) sprawdzenie wykonanych zasypek,
- c) sprawdzenie rzędnych,
- d) sprawdzenie zagęszczenia gruntów na podstawie BN-77/8931-12 - wymagany wskaźnik zagęszczenia 1,03; 1,00 lub 0,97.

6.3. Dopuszczalne odchyłki

Dopuszczalne odchyłki od ustaleń projektu nie powinny być większe niż:

- ± 2 % - dla wskaźnika zagęszczenia gruntów,
- ± 2 cm - dla rzędnych,

Jeżeli wszystkie badania dały wyniki dodatnie, wykonane roboty ziemne należy uznać za zgodne z wymaganiami PN-S-02205:1998 oraz PN-B-06050:1999. Jeżeli choć jedno badanie dało wynik ujemny, wykonane roboty należy uznać za niezgodne z wymaganiami norm i kontraktu. W takiej sytuacji Wykonawca obowiązany jest doprowadzić roboty ziemne do zgodności z normą i przedstawić je do ponownego odbioru.

7. Obmiar robót

Jednostką obmiaru robót jest 1 m³ wykonanej zasypki zgodnie z Dokumentacją Projektową i pomiarem w terenie.

Ogólne zasady obmiaru robót wg ST D-M.00.00.00 "Wymagania ogólne".

8. Odbiór robót

Ogólne zasady odbioru robót podano w ST D-M.00.00.00 "Wymagania ogólne".

9. Podstawa płatności

Ogólne wymagania dotyczące płatności podano w ST D-M.00.00.00 "Wymagania ogólne".

Zgodnie z Dokumentacją Projektową należy wykonać:

- przygotować materiał o optymalnej wilgotności do wbudowania,
- ręczne zasypanie wykopów, formowanie nasypu i stożków wraz z zagęszczeniem - gruntem z dokopu Wykonawcy,

Cena wykonania robót obejmuje:

- prace pomiarowe i przygotowawcze,
- zakup i transport materiału przewidzianego do wykonania robót,
- przygotowanie materiału o optymalnej wilgotności do wbudowania,
- zasypanie przestrzeni za przyczółkami obiektu mostowego wraz z zagęszczeniem,
- plantowanie skarp nasypu,
- zasypanie wykopów przy elementach obiektu mostowego wraz z zagęszczeniem,
- uporządkowanie terenu robót,

MATERIAŁY PRZETARGOWE

do projektu remontu wiaduktu w ciągu drogi krajowej nr 11w km 369+867 nad linią PKP w m. Pleszew

- przeprowadzenie niezbędnych badań laboratoryjnych i pomiarów wymaganych w Specyfikacji.

10. Przepisy związane

PN-B-02479:1998	Geotechnika. Dokumentowanie geotechniczne. Zasady ogólne.
PN-86/B-02480	Grunty budowlane. Określenia, symbole, podział i opis gruntów.
PN-B-02481:1998	Geotechnika. Terminologia podstawowa, symbole literowe i jednostki miar.
PN-B-04452:2002	Geotechnika. Badania polowe.
PN-88/B-04481	Grunty budowlane. Badania próbek gruntu.
PN-B-06050:1999	Geotechnika. Roboty ziemne. Wymagania ogólne.
PN-66/B-06714	Kruszywa mineralne. Kruszywa kamienne, budowlane. Badania techniczne.
PN-76/B-06714/00	Kruszywa mineralne. Badania. Postanowienia ogólne.
PN-S-02205:1998	Drogi samochodowe. Roboty ziemne. Wymagania i badania.
PN-EN 932-1:1999	Badanie podstawowych właściwości kruszyw. Część 1: Metody pobierania próbek.
<i>BN-75/8931-03</i>	<i>Pobieranie próbek gruntów do celów drogowych. Rodzaje badań.</i>
<i>BN-77/8931-12</i>	<i>Oznaczenie wskaźnika zagęszczenia gruntu.</i>

ROZPORZĄDZENIE MINISTRA TRANSPORTU I GOSPODARKI MORSKIEJ z dnia 30 maja 2000 r. w sprawie warunków technicznych, jakim powinny odpowiadać drogowe obiekty inżynierskie i ich usytuowanie. (Dz. U. Nr 63 poz. 735 - z dnia 3.08 2000 r.).

MATERIAŁY PRZETARGOWE

do projektu remontu wiaduktu w ciągu drogi krajowej nr 11w km 369+867 nad linią PKP w m. Pleszew

SPECYFIKACJA TECHNICZNA

M.11.07.01.

ŚCIANKA SZCZELNA STALOWA

MATERIAŁY PRZETARGOWE

do projektu remontu wiaduktu w ciągu drogi krajowej nr 11w km 369+867 nad linią PKP w m. Pleszew

1. Wstęp

1.1. Przedmiot ST

Przedmiotem niniejszej Specyfikacji Technicznej są wymagania dotyczące wykonania i odbioru robót związanych z wbiciem ścianki szczelnej stalowej z grodziec w związku z remontem wiaduktu w ciągu drogi krajowej nr 11 w km 369+867 nad linią PKP w miejscowości Pleszew.

1.2. Zakres stosowania ST

Specyfikacja Techniczna jest stosowana jako dokument przetargowy i kontraktowy przy zleceniu i realizacji robót wymienionych w punkcie 1.1.

1.3. Zakres robót objętych ST

Ustalenia zawarte w niniejszej specyfikacji dotyczą prowadzenia robót związanych z wbiciem ścianki szczelnej dla zabezpieczenia wykopów dla obiektów mostowych i obejmują:

- wykonanie wykopu obustronnie rozpartego o szer. około 1m, umożliwiającego rozbiórkę istniejących płyt przejściowych w miejscu planowanego wbicia ścianek szczelnych,
- wprowadzenie w grunt grodziec określonej długości,
- wykonanie, montaż i demontaż rozpór ścianek szczelnych,
- przycięcie grodziec przeznaczonych do pozostawienia,
- wyciągnięcie z gruntu ścianek nie przeznaczonych do pozostawienia,
- montaż i demontaż rozparcia ścianek szczelnych.

1.4. Określenia podstawowe

Pozostałe określenia podane w niniejszej specyfikacji są zgodne z obowiązującymi odpowiednimi normami i ST D-M.00.00.00 "Wymagania ogólne".

1.5. Ogólne wymagania dotyczące robót

Wykonawca robót jest odpowiedzialny za jakość ich wykonania oraz za zgodność z Dokumentacją Projektową, ST i poleceniami Kierownika Projektu (Inżyniera).

Ogólne wymagania dotyczące robót podano w ST D-M.00.00.00 "Wymagania ogólne".

2. Materiały

Materiałami stosowanymi do wykonania robót według zasad niniejszej ST są:

2.1. Grodziec ze stali

Grodzice G62 lub inne zaakceptowane przez Inżyniera..

Grodzice powinny mieć oznaczone trudnozmywalną farbą ich gabaryty, numer partii i datę produkcji.

Stal powinna spełniać wymagania norm PN-86/M-84018 i PN-EN 10025-:2007.

2.2. Stężenia.

Na elementy rozparcia stosować profile walcowane ze stali np. ceowniki lub dwuteowniki, rury stalowe oraz pręty.

2.3. Systemowe obudowy płytowe.

Do zabezpieczenia wykopów umożliwiających rozbiórkę płyt przejściowych należy zastosować systemowe obudowy płytowe (metalowe). Muszą one posiadać dokumentację techniczną (DTR) wraz z instrukcją montażu i demontażu.

3. Sprzęt

Wykonawca przystępujący do wbijania grodziec powinien mieć do dyspozycji następujący sprzęt:

- sprzęt do wprowadzania w grunt grodziec,
- żuraw samochodowy – do podnoszenia grodziec i instalacji systemowych obudów płytowych,
- spawarki elektryczne.

Sprzęt używany do wykonania ścianki szczelnej musi być zaakceptowany przez Inżyniera.

4. Transport

Transport grodziec i obudów systemowych powinien odbywać się po odpowiednio przygotowanych i wyznaczonych drogach dojazdowych, w razie potrzeby ze specjalnymi znakami ostrzegawczymi i informacyjnymi.

Pojazdy służące do transportu powinny spełniać warunki techniczne wymagane w ruchu drogowym.

Transport powinien zapewniać:

- stabilność pozycji załadowanych materiałów,
- zabezpieczenie grodziec przed ich uszkodzeniem,
- kontrolę załadunku i wyładunku.

Grodzice należy układać równomiernie na całej powierzchni ładunkowej.

5. Wykonanie robót

5.1. Ogólne warunki wykonania robót podano w ST D-M.00.00.00. "Wymagania ogólne".

5.2. Zakres wykonywanych robót.

5.2.1. Roboty przygotowawcze

Przed przystąpieniem do robót związanych z wbiciem ścianek szczelnych należy rozebrać konstrukcję jezdni i odkopać istniejące płyty przejściowe. Wykop należy zabezpieczyć przy pomocy systemowych obudów płytowych. Po rozebraniu płyt przejściowych należy przystąpić do wbijania ścianek szczelnych pomiędzy rozporami obudów systemowych. Dopiero wtedy można zdemontować systemowe obudowy i dokończyć wbijanie ścianek szczelnych.

MATERIAŁY PRZETARGOWE

do projektu remontu wiaduktu w ciągu drogi krajowej nr 11w km 369+867 nad linią PKP w m. Pleszew

5.2.2. Wykonanie pomostów roboczych

Przed przystąpieniem do wbijania ścianki szczelnej należy wykonać pomosty robocze dla kafara. Po wykonaniu robót pomosty należy rozebrać.

5.2.3. Przygotowanie grodzic.

Grodzice na placu budowy należy układać w stosach z przekładaniem ich warstw drewnianymi dylami, których górne płaszczyzny powinny być w jednym poziomie. W pionie dyle powinny być jedne pod drugimi. Rozmieszczenie stosów grodzic powinno zapewniać do nich swobodny dostęp.

Przed przystąpieniem do robót palowych należy sprawdzić zgodność grodzic z Dokumentacją Projektową oraz ich stan. Grodzice uszkodzone należy usunąć z placu budowy.

5.2.4. Zasady wbijania elementów ścianki szczelnej.

Grodzic nie należy rzucać, gwałtownie podnosić i wlec po ziemi.

Przed rozpoczęciem wbijania należy zapewnić współosiowość grodzicy i młota.

W przypadku uszkodzenia głowicy należy odciąć uszkodzony odcinek grodzicy. Przy powtarzaniu się uszkodzeń głowic należy zmienić parametry młota.

Wbijanie grodzic należy przerwać, gdy uzyskuje się wpędy grodzic mniejsze niż 1 mm/uderzenie.

Dobór masy młota do wbijania należy uzależnić od wielkości uzyskiwanych wpędów i od masy grodzic.

Nie należy dążyć do wbijania grodzic do rzędnej projektowanej mimo małego wpędu.

Ściankę szczelną należy zagłębić w warstwę gruntu nieprzepuszczalnego. W trakcie wbijania grodzic należy dbać o zapewnienie szczelności zamków łączących poszczególne grodzice. Wbijanie grodzic przeprowadza się kolejno.

Przed przystąpieniem do właściwego wbijania należy przeprowadzić test na długość grodzic. Grodzice do testu należy usytuować tak, aby mogły stać się elementami ścianki szczelnej. Grodzice te muszą być wbijane tymi samymi urządzeniami, które będą używane do wbijania pozostałych grodzic.

Wpęd grodzic należy mierzyć z dokładnością do 1 mm. W przypadku młotów wolnospadowych i parowo-powietrznych pojedynczego działania oblicza się wpęd średni z 10 uderzeń młota. Przy stosowaniu młotów uderzających z dużymi częstotliwościami mierzy się wpęd uzyskany w ciągu 1 min. działania młota i oblicza się średni wpęd. Wyniki pomiarów wpędu są właściwe jedynie wtedy, gdy głowica grodzicy jest nieuszkodzona. W czasie robót palowych należy prowadzić Dziennik wbijania ścianki szczelnej.

Elementy narożne ścianki należy wykonać z dwóch grodzic zespalanych ze sobą na całej długości.

Wykonane ścianki szczelne z grodzic należy w razie potrzeby stężyć ze sobą kształtownikami stalowymi.

Po wbiciu ścianki szczelnej i odebraniu jej przez Kierownika Projektu (Inżyniera) należy przystąpić niezwłocznie do wykonania wykopów zgodnie z Dokumentacją Projektową.

5.2.5. Przycięcie elementów ścianki szczelnej.

Ściankę szczelną należy przyciąć po wykonaniu robót przewidzianych w Dokumentacji Projektowej – odcinki przeznaczone do pozostawienia.

6. Kontrola jakości robót

Ogólne zasady kontroli jakości robót podano w ST D-M.00.00.00. "Wymagania ogólne".

6.1. Elementy stalowe

Przed przystąpieniem do montażu systemowych obudów płytowych należy sprawdzić:

- wymiary, stan obudów i rozpór przygotowanych do montażu,
- geodezyjne wytyczenie miejsca montażu obudów.

Przed przystąpieniem do wbijania grodziec należy sprawdzić:

- wymiary i jakość grodziec przygotowanych do wbicia
- geodezyjne wytyczenie ścianki szczelnej.

Grodzice nie powinny być powyginane, a ich końce nie mogą być uszkodzone. Zamki powinny zapewniać szczelność połączeń.

Materiały przeznaczone do wbudowania powinny być zgodne z PN lub posiadać Aprobatę techniczną, posiadać atest producenta oraz uzyskać każdorazowo przed wbudowaniem akceptację Kierownika Projektu (Inżyniera) z wpisem do Dziennika Budowy.

6.2. W trakcie wbijania grodziec należy kontrolować ich wpęd.

Po wykonaniu ścianki szczelnej należy sprawdzić jej położenie w planie i wysokościowe.

6.3. Tolerancje wbijania grodziec są następujące:

- przesunięcie w planie nie powinno być większe niż 3 cm,
- odchylenie od kierunku wbijania grodziec nie powinno być większe niż 1,0% i 2 cm na długości od dna wykopu do góry.
- poziom przycięcia ścianki w stosunku do projektowanego: ± 1 cm,

7. Obmiar robót

Jednostką obmiaru robót jest 1 m (metr) białej ścianki szczelnej określonej długości zgodnie z Dokumentacją Projektową.

Ogólne zasady obmiaru robót podano w ST D-M.00.00.00. "Wymagania ogólne".

8. Odbiór robót

Ogólne zasady odbioru podano w ST D-M.00.00.00. "Wymagania ogólne".

Roboty powinny być wykonane zgodnie z Dokumentacją Projektową, Specyfikacją Techniczną i pisemnymi decyzjami Kierownika Projektu (Inżyniera).

MATERIAŁY PRZETARGOWE

do projektu remontu wiaduktu w ciągu drogi krajowej nr 11w km 369+867 nad linią PKP w m. Pleszew

Podstawą dokonania oceny ilości i jakości robót są następujące dane i dokumenty:

- Dokumentacja Projektowa z naniesionymi na niej zmianami dokonywanymi w trakcie budowy,
- dane geotechniczne zawierające informacje o rodzaju gruntu, w którym wykonywane były roboty fundamentowe,
- Dziennik Budowy,
- Dziennik wbijania ścianki szczelnej.

9. Podstawa płatności

Ogólne wymagania dotyczące płatności podano w ST D-M.00.00.00. "Wymagania ogólne".

Cena wykonania robót obejmuje:

- prace przygotowawcze i pomiarowe,
- montaż systemowych obudów wykopów wąskoprzestrzennych,
- odkopanie płyt przejściowych w miejscu wbicia ścianek szczelnych,
- rozebranie płyt przejściowych w miejscu wbicia ścianek szczelnych,
- demontaż systemowych obudów wykopów wąskoprzestrzennych,
- wykonanie Projektów pomostów roboczych, wbicia (i ewentualnego rozparcia) ścianki szczelnej,
- zakup i transport grodziec,
- montaż, demontaż i przemieszczanie urządzenia do wbijania grodziec w obrębie budowy,
- przygotowanie i rozbiórka pomostów roboczych,
- przygotowanie grodziec do wbicia,
- wbicie grodziec do właściwej głębokości z zapewnieniem szczelności połączeń,
- przycięcie grodziec – po zakończeniu robót (gdy jest to konieczne),
- wykonanie, montaż i demontaż rozparcia ścianki szczelnej z profili walcowanych,
- wyciągnięcie grodziec,
- przeprowadzenie niezbędnych badań laboratoryjnych i pomiarów wymaganych w specyfikacji.

10. Przepisy związane

PN-83/B-02482	Fundamenty budowlane. Nośność pali i fundamentów palowych.
PN-H-01103	Stal. Półwyroby i wyroby hutnicze. Cechowanie barwne.
PN-87/H-01104	Stal. Półwyroby i wyroby hutnicze. Cechowanie.
PN-88/H-01105	Stal. Półwyroby i wyroby hutnicze. Pakowanie przechowywanie i transport.
PN-92/H-01106	Stal. Ogólne warunki techniczne dostaw wyrobów.
PN-86/H-84018	Stal niskostopowa o podwyższonej wytrzymałości. Gatunki.
PN-84/H-93000	Stal węglowa niskostopowa. Walcówka i pręty walcowane na gorąco.

MATERIAŁY PRZETARGOWE

do projektu remontu wiaduktu w ciągu drogi krajowej nr 11w km 369+867 nad linią PKP w m. Pleszew

PN-91/H-93010	Stal. Kształtowniki walcowane na gorąco.
PN-75/H-93200/00	Walcówka i pręty stalowe okrągłe walcowane na gorąco. Wymiary.
PN-85/H-93200/02	Walcówka i pręty stalowe ogólnego zastosowania. Wymiary.
PN-91/H-93407	Stal. Dwuteowniki walcowane na gorąco. Wymiary.
PN-91/H-93419	Stal. Dwuteowniki równoległościenne IPE walcowane na gorąco.
PN-EN 10025-1:2007	Wyroby walcowane na gorąco ze stali konstrukcyjnych. Część 1: Ogólne warunki techniczne dostawy
PN-EN 10025-2:2007	Wyroby walcowane na gorąco ze stali konstrukcyjnych. Część 2: Warunki techniczne dostawy stali konstrukcyjnych niestopowych
PN-EN 10248-1:1999	Grodzice walcowane na gorąco ze stali niestopowych. Techniczne warunki dostawy.
PN-EN 10248-2:1999	Grodzice walcowane na gorąco ze stali niestopowych.. Tolerancje kształtu i wymiarów.

ROZPORZĄDZENIE MINISTRA TRANSPORTU I GOSPODARKI MORSKIEJ z dnia 30 maja 2000 r. w sprawie warunków technicznych, jakim powinny odpowiadać drogowe obiekty inżynierskie i ich usytuowanie. (Dz. U. Nr 63 poz. 735 - z dnia 3.08 2000 r.)

MATERIAŁY PRZETARGOWE

do projektu remontu wiaduktu w ciągu drogi krajowej nr 11w km 369+867 nad linią PKP w m. Pleszew

MATERIAŁY PRZETARGOWE

do projektu remontu wiaduktu w ciągu drogi krajowej nr 11w km 369+867 nad linią PKP w m. Pleszew

SPECYFIKACJA TECHNICZNA

M.12.01.00.

STAL ZBROJENIOWA

1. Wstęp

1.1 Przedmiot ST

Przedmiotem niniejszej ogólnej specyfikacji technicznej (ST) są wymagania dotyczące wykonania i odbioru robót budowlanych związanych z wykonaniem zbrojenia drogowych obiektów inżynierskich w związku z remontem wiaduktu w ciągu drogi krajowej nr 11, w km 369+867, nad linią PKP, w miejscowości Pleszew.

1.2. Zakres stosowania ST

Specyfikacja Techniczna jest stosowana jako dokument przetargowy i kontraktowy przy zleceniu i realizacji robót wymienionych w punkcie 1.1.

1.3. Zakres robót objętych ST

Ustalenia zawarte w niniejszej ST dotyczą zasad prowadzenia robót związanych z wykonaniem i odbiorem zbrojenia z prętów stalowych wiotkich w żelbetowych elementach drogowych obiektów inżynierskich, takich jak ławy fundamentowe, korpusy podpór i murów oporowych, konstrukcje ustrojów niosących, płyty przejściowe, zabudowy chodnikowe.

1.4. Określenia podstawowe

1.4.1. Pręty stalowe wiotkie – pręty stalowe o przekroju kołowym gładkie lub żebrowane o średnicy do 40 mm.

1.4.2. Walcówka w kręgach – walcówka stalowa o przekroju kołowym, gładka, lub żebrowana.

1.4.3. Partia wyrobu – wiązki drutów, prętów lub kręgi tego samego gatunku o jednakowej średnicy nominalnej, pochodzące z jednego wytopu.

1.4.4. Zbrojarnia – specjalistyczny zakład produkcji zbrojeń prefabrykowanych, wykonujący zbrojenia prefabrykowane w sposób zorganizowany i na skalę przemysłową, na podstawie dokumentacji technicznej.

1.4.5. Partia produkcyjna (dotyczy prefabrykacji w zbrojarni) – wydanie produkcyjne obejmujące jedną lub wiele średnic, jeden lub wiele wytopów, jeden lub wiele rodzajów materiałów (walcówka, pręty w różnych długościach), jeden lub wiele gatunków stali, ale posiadające jeden unikatowy numer pozwalający na śledzenie wytopów użytego materiału oraz przygotowanie właściwych dokumentów.

1.4.6. Pozycja zbrojenia – podstawowa jednostka identyfikacji zbrojenia wytworzonego w zbrojarni dostarczonego z dokumentacją techniczną. Jedna pozycja dostarczana jest w jednej lub wielu wiązkach, w zależności od liczby sztuk. Każda wiązka jest osobno oznaczona.

1.4.7. Pozostałe określenia podstawowe są zgodne z obowiązującymi, odpowiednimi polskimi normami i z definicjami podanymi w ST D-M.00.00.00 „Wymagania ogólne” [1] pkt. 1.4.

1.5. Ogólne wymagania dotyczące robót

Ogólne wymagania dotyczące robót podano w ST D-M.00.00.00 „Wymagania ogólne” [1], pkt.1.5.

2. MATERIAŁY

2.1. Ogólne wymagania dotyczące materiałów

Ogólne wymagania dotyczące materiałów, ich pozyskiwania i składowania, podano w ST D-M.00.00.00 „Wymagania ogólne” [1] pkt. 2.

2.2. Materiały do wykonania robót

2.2.1. Zgodność materiałów z dokumentacją projektową

Materiały do wykonania robót powinny być zgodne z ustaleniami dokumentacji projektowej i ST.

2.2.2. Stosowane materiały

Do wykonania zbrojenia betonu w elementach obiektu inżynierskiego można stosować następujące materiały:

- stal do zbrojenia betonu,
- drut montażowy,
- podkładki dystansowe,
- elektrody do spawania prętów zbrojeniowych.

2.2.3. Stal do zbrojenia betonu

Do zbrojenia betonowych konstrukcji mostowych należy stosować stal klas i gatunków zgodnych z dokumentacją projektową oraz ST.

Stal zbrojeniowa dostarczana na budowę powinna mieć udokumentowaną zgodność z odpowiednią normą lub aprobatą techniczną (wydaną przez upoważnioną jednostkę naukowo-badawczą, np. IBDiM).

Zastosowanie stali innych gatunków lub średnic, niż określono w dokumentacji projektowej, wymaga zgody Inżyniera oraz projektanta.

2.2.4. Dokumenty kontroli

2.2.4.1. Świadectwo odbioru

Do każdej partii walcówki, prętów wytwórca jest obowiązany dołączyć dokument kontroli – świadectwo odbioru (typ. 3.1, wg PN-EN 10204:2006 [4]), stwierdzający zgodność wyrobu z wymaganiami odpowiedniej normy lub aprobaty technicznej. W przypadku zbrojenia prefabrykowanego w zbrojarni obowiązują dokumenty określone w punkcie 2.2.4.3.

W świadectwie odbioru należy podać:

- a) nazwę wytwórcy,
- b) nazwę odbiorcy,
- c) datę wystawienia świadectwa odbioru,
- d) gatunek stali wg odpowiedniej normy lub aprobaty technicznej,
- e) numer wytopu lub numer partii,
- f) wszystkie wyniki przeprowadzonych badań oraz skład chemiczny wg analizy wytopowej,
- g) masę partii.

2.2.4.2. Cechowanie

Na przywieszkach przymocowanych co najmniej po dwie do każdej wiązki prętów, kręgu lub do wiązek z pozycjami w przypadku zbrojenia prefabrykowanego w zbrojarni należy podać w sposób trwały:

- a) nazwę i adres producenta oraz zakładu produkcyjnego,

MATERIAŁY PRZETARGOWE

do projektu remontu wiaduktu w ciągu drogi krajowej nr 11w km 369+867 nad linią PKP w m. Pleszew

- b) identyfikację wyrobu (nazwę, nazwę handlową, gatunek, średnicę nominalną, masę wiązki lub kręgu, numer wytopu),
- c) numer oraz rok wydania odpowiedniej normy lub aprobaty technicznej,
- d) numer i datę wystawienia certyfikatu zgodności,
- e) numer i datę wystawienia krajowej deklaracji zgodności,
- f) znak budowlany B (nie dotyczy zbrojenia prefabrykowanego w zbrojarni),
- g) długość teoretyczną lub długości początkową i końcową dla pozycji stopniowanych pakowanych wspólnie w wiązkę,
- h) numer stallisty zawierającej pozycję w przypadku zbrojenia prefabrykowanego w zbrojarni,
- i) schemat kształtu z wymiarami dla pozycji giętych w przypadku zbrojenia prefabrykowanego w zbrojarni.

2.2.4.3. Dokumenty przy dostawie zbrojenia prefabrykowanego w zbrojarni

Obowiązują następujące dokumenty:

- a) stallista – oznaczony unikatowym numerem wykaz pozycji wraz z liczbą sztuk, średnicą, długością, odnośnikiem do rysunku z dokumentacji technicznej. Numer stallisty widnieje na wszystkich metkach przypiętych do pozycji ujętych w stalliście,
- b) deklaracja zgodności dostawy – dokument zawierający następujące dane:
 - nazwa odbiorcy,
 - nazwa zlecenia,
 - wykaz stallist wraz z wykazem rysunków z dokumentacji technicznej,
 - wykaz norm i/lub aprobat dla których wystawione są deklaracje zgodności,
 - dane osoby wystawiającej dokument wraz z podpisem,
 - wykaz świadectw odbioru – patrz pkt. 2.2.4.1. – dla każdej średnicy i dla każdego wytopu prętów i walcówek użytych w procesie produkcji partii produkcyjnej (partii produkcyjnych) obejmującej (obejmujących) dostawę, dla której deklaracja zgodności dostawy jest wystawiana,
 - unikatowy numer,
 - data wystawienia,
- c) świadectwa odbioru – patrz pkt. 2.2.4.1. – na materiały użyte przy produkcji dostarczanego zbrojenia zgodnie z wykazem świadectw odbioru ujętym w deklaracji zgodności dostawy,
- d) dowód dostawy.

2.2.5. Wady powierzchniowe

Powierzchnia walcówki i prętów powinna być bez pęknięć, pęcherzy i naderwań. W technologicznej próbie zginania powierzchnia próbek także nie powinna wykazywać pęknięć, naderwań i rozwarstwień.

Na powierzchni czołowej prętów niedopuszczalne są pozostałości jamy usadowej, rozwarstwienia i pęknięcia widoczne nieuzbrojonym okiem. Wady powierzchniowe jak rysy, drobne łuski i zawalcowania, wtrącenia niemetaliczne, wżery, wypukłości, wgniecenia, zgorzeliny i chropowatości są dopuszczalne:

- jeśli mieszczą się w granicach dopuszczalnych odchyłek średnicy dla walcówki i prętów wg odpowiednich norm lub aprobat technicznych,
- jeśli nie przekraczają 0,5 mm, licząc od średnicy rdzenia dla walcówki i prętów żebrowanych o średnicy nominalnej do 25 mm, zaś 0,7 mm dla prętów o większych średnicach.

2.2.6. Wymiary i masy

Wymiary przekroju poprzecznego, jak średnice nominalne i ich dopuszczalne odchyłki, przekroje nominalne, masy teoretyczne i ich dopuszczalne odchyłki oraz zakresy masy dla dopuszczalnych odchyłek, jak również wymiary i rozmieszczenie żeberk, średnice rdzenia powinny odpowiadać wymaganiom odpowiednich norm lub aprobat technicznych.

2.3. Drut montażowy

Do montażu prętów zbrojenia należy używać wyżarzonego drutu stalowego, tzw. wiązałkowego. Średnica drutu wiązałkowego powinna być dostosowana do średnicy prętów głównych w złączeniu, ale nie mniejsza niż 1,0 mm. Przy średnicach większych niż 12 mm należy stosować drut o średnicy 1,5 mm.

2.4. Podkładki dystansowe

Dopuszcza się stosowanie stabilizatorów i podkładek dystansowych z betonu lub zaprawy i z tworzyw sztucznych. Podkładki dystansowe muszą być mocowane do prętów. Nie dopuszcza się stosowania podkładek dystansowych z drewna, cegły lub prętów stalowych.

2.5. Elektrody do spawania zbrojenia

Elektrody oraz inne materiały do spawania należy stosować według norm przedmiotowych, odpowiednio do gatunku stali, metody i warunków spawania, po akceptacji Inżyniera.

3. SPRZĘT

3.1. Ogólne wymagania dotyczące sprzętu

Ogólne wymagania dotyczące sprzętu podano w ST D-M.00.00.00 „Wymagania ogólne”[1], pkt. 3.

3.2. Sprzęt do wykonania robót

Wykonawca przystępujący do wykonania zbrojenia powinien mieć do dyspozycji następujący sprzęt:

- giętarki,
- prostowarki,
- nożyce do cięcia prętów,
- sprzęt do transportu pomocniczego.

Zastosowany sprzęt wymaga akceptacji Inżyniera. Sprzęt używany przy przygotowaniu i montażu zbrojenia wiotkiego w konstrukcjach mostowych powinien spełniać wymagania obowiązujące w budownictwie ogólnym. W szczególności wszystkie rodzaje sprzętu jak: giętarki, prostowarki, zgrzewarki, spawarki powinny być sprawne oraz posiadać fabryczną instrukcję obsługi. Sprzęt powinien spełniać wymagania BHP. Miejsca lub elementy szczególnie niebezpieczne dla obsługi, powinny być specjalnie oznaczone. Sprzęt ten powinien podlegać kontroli osoby odpowiedzialnej za BHP na budowie. Osoby obsługujące sprzęt powinny być odpowiednio przeszkolone.

4. TRANSPORT

4.1. Ogólne wymagania dotyczące transportu

Ogólne wymagania dotyczące transportu podano w ST D-M.00.00.00 „Wymagania ogólne”[1], pkt. 4.

4.2. Transport i przechowywanie materiałów

Pręty dostarcza się w wiązkach związanych drutem stalowym, walcówkę o średnicy do 8 mm lub taśmę co najmniej w trzech miejscach, a walcówkę w kręgach związanych co najmniej w czterech miejscach równomiernie rozłożonych. Masa wiązki nie powinna przekraczać 5 t, jeżeli przy zamówieniu nie uzgodniono inaczej.

Pręty do zbrojenia powinny być przewożone odpowiednimi środkami transportu, w sposób zapewniający uniknięcie trwałych odkształceń oraz zgodnie z zamówieniem.

Stal zbrojeniowa nie jest zasadniczo zabezpieczana przed korozją w okresie przed wbudowaniem. Należy dążyć, by stal taka była magazynowana w miejscu nie narażonym na nadmierne zawilgocenie lub zanieczyszczenie.

Zabezpieczeniem przed nadmierną korozją stali zbrojeniowej, magazynowanej na otwartym powietrzu, może być powłoka wykonana z mlecza cementowego.

5. WYKONANIE ROBÓT

5.1. Ogólne zasady wykonywania robót

Ogólne zasady wykonywania robót podano w ST D-M.00.00.00 „Wymagania ogólne”[1], pkt. 5.

5.2. Zasady wykonywania robót

Sposób wykonania robót powinien być zgodny z dokumentacją projektową i ST. W przypadku braku wystarczających danych można korzystać z ustaleń podanych w niniejszej ST.

Podstawowe czynności przy wykonywaniu robót obejmują:

1. roboty przygotowawcze,
2. przygotowanie zbrojenia do ułożenia,
3. montaż zbrojenia,
4. łączenie prętów,
5. roboty wykończeniowe.

5.3. Roboty przygotowawcze

Przed przystąpieniem do robót należy, na podstawie dokumentacji projektowej, ST lub wskazań Inżyniera:

- ustalić materiały niezbędne do wykonania robót,
- określić kolejność, sposób i termin wykonania robót.

Wykonawca przedstawi Inżynierowi do akceptacji projekt organizacji i harmonogram robót uwzględniający wszystkie warunki, w jakich będą wykonywane roboty zbrojarskie, a także projekt technologiczny zbrojenia, w którym zostaną m.in. określone miejsca i sposób łączenia prętów, jeśli nie zostało to podane w dokumentacji projektowej.

5.4. Przygotowanie zbrojenia

5.4.1. Oczyszczenie zbrojenia

Pręty zbrojenia, przed ich ułożeniem w deskowaniu, należy oczyścić z zendry, luźnych płatków rdzy, kurzu i błota. Stal pokrytą rdzą oczyszcza się szczotkami ręcznie lub mechanicznie. Po oczyszczeniu należy sprawdzić wymiary przekroju poprzecznego prętów na zgodność z wymaganiami stosowanej normy lub aprobaty technicznej. Stal tylko zabłoconą można zmyć strumieniem wody, a pręty oblodzone odmrażać strumieniem ciepłej wody. Stal narażoną na choćby chwilowe działanie słonej wody należy zmyć wodą słodką. Pręty zbrojenia zanieczyszczone tłuszczem (smary, oliwa) lub farbą olejną, należy opalać aż do całkowitego usunięcia zanieczyszczeń.

Możliwe są również inne sposoby czyszczenia stali zbrojeniowej akceptowane przez Inżyniera.

5.4.2. Prostowanie zbrojenia

Pręty, używane do produkcji zbrojenia, powinny być proste. Dopuszczalna wielkość miejscowego wykrzywienia nie powinna przekraczać 4 mm; w przypadku większych odchyłek stal zbrojeniową należy prostować za pomocą kluczy, młotków, prostowarek i wyciągarek.

5.4.3. Cięcie i gięcie prętów

Cięcie prętów należy wykonywać przy maksymalnym wykorzystaniu materiałów. Wskazane jest sporządzenie w tym celu planu cięcia. Pręty ucina się z dokładnością do 1 cm. Cięcie przeprowadza się przy pomocy mechanicznych noży. Dopuszcza się również cięcie palnikiem acetylenowym.

Gięcie prętów należy wykonywać zgodnie z dokumentacją projektową i normą PN-S-10042:1991 [2]. Na zimno na budowie można wykonywać odgięcia prętów o średnicy $d \leq 12$ mm.

Pręty o średnicy $d > 12$ mm w warunkach budowlanych powinny być odginane z kontrolowanym podgrzewaniem.

Należy zwrócić uwagę przy odbiorze haków i odgięć na ich zewnętrzną stronę. Niedopuszczalne są tam pęknięcia powstałe podczas wyginania.

Walcówki i prętów nie należy zginać w strefie zgrzewania lub spawania. Minimalna odległość spoin od krzywizny odgięcia powinna wynosić 10 d.

W miejscach zagięć i załamań elementów konstrukcji, w których zagięciu ulegają jednocześnie wszystkie pręty zbrojenia rozciąganego, należy stosować średnicę zagięcia równą co najmniej 20 d. Wewnętrzna średnica odgięcia strzemion i prętów montażowych powinna spełniać warunki podane dla haków.

5.5. Montaż zbrojenia

Rozstaw prętów zbrojenia powinien być zgodny z dokumentacją projektową i PN-S-10042:1991 [2].

Układ zbrojenia w konstrukcji musi umożliwić jego dokładne otoczenie przez jednorodny beton. Po ułożeniu zbrojenia w deskowaniu, rozmieszczenie prętów względem siebie i względem deskowania nie może ulec zmianie. W konstrukcję można wbudować stal pokrytą co najwyżej nalotem nie łuszczącej się rdzy. Nie można wbudowywać stali zatłuszczonej smarami lub innymi środkami chemicznymi, zabrudzonej farbami, zabłoconej i oblodzonej, stali, która była wystawiona na działanie słonej wody.

MATERIAŁY PRZETARGOWE

do projektu remontu wiaduktu w ciągu drogi krajowej nr 11w km 369+867 nad linią PKP w m. Pleszew

Minimalna grubość otuliny zewnętrznej w świetle prętów i powierzchni przekroju elementu żelbetowego powinna być zgodna z dokumentacją projektową i powinna wynosić co najmniej:

- 0,07 m – dla zbrojenia głównego fundamentów i podpór masywnych,
- 0,055 m – dla strzemion fundamentów i podpór masywnych,
- 0,05 m – dla prętów głównych lekkich podpór i pali,
- 0,03 m – dla zbrojenia głównego dźwigarów,
- 0,025 m – dla strzemion dźwigarów głównych i zbrojenia płyt pomostów.

Dla właściwej grubości otulenia prętów betonem, należy stosować podkładki dystansowe z tworzywa sztucznego, betonu lub zaprawy cementowej. Stosowanie innych sposobów zapewnienia otuliny, a szczególnie podkładek z prętów stalowych jest niedopuszczalne. Na wysokości ścian pionowych utrzymuje się konieczne otulenie za pomocą podkładek plastikowych pierścieniowych. Typ podkładek dystansowych powinien być zatwierdzony przez Inżyniera.

Szkielety zbrojenia powinny być, o ile możliwe, prefabrykowane na zewnątrz. W szkieletach tych węzły na przecięciach prętów powinny być połączone przez spawanie, zgrzewanie lub wiązanie na podwójny krzyż wyżarzonym drutem wiązałkowym o średnicy nie mniejszej niż 1,0 mm (przy średnicy prętów powyżej 12 mm o średnicy nie mniejszej niż 1,5 mm).

Układanie zbrojenia bezpośrednio na deskowaniu i podnoszenie na odpowiednią wysokość w trakcie betonowania jest niedopuszczalne. Niedopuszczalne jest chodzenie i transportowanie materiałów po wykonanym szkielecie zbrojeniowym.

5.6. Łączenie prętów

5.6.1. Zasady łączenia prętów

Łączenie prętów należy wykonywać zgodnie z PN-S-10042:1991 [2].

5.6.2. Łączenie prętów za pomocą spawania

Do zgrzewania i spawania prętów mogą być dopuszczeni tylko spawacze mający odpowiednie uprawnienia. Nie należy spawać prętów zbrojeniowych w temperaturze niższej niż -5°C . Stal, w zależności od klasy, należy spawać przy zachowaniu warunków dodatkowych stosownej normy albo aprobaty technicznej.

W mostowych obiektach kolejowych dopuszcza się następujące rodzaje spawanych połączeń prętów:

- czołowe, elektryczne, oporowe,
- nakładkowe spoiny dwustronne - łukiem elektrycznym,
- nakładkowe spoiny jednostronne - łukiem elektrycznym,
- zakładkowe spoiny dwustronne - łukiem elektrycznym,
- zakładkowe spoiny jednostronne - łukiem elektrycznym,
- czołowe wzmocnione spoinami bocznymi z blachą półkolistą,
- czołowe wzmocnione jednostronną spoiną z płaskownikiem,
- czołowe wzmocnione dwustronną spoiną z płaskownikiem,
- zakładkowe wzmocnione jednostronną spoiną z płaskownikiem,
- czołowe wzmocnione dwustronną spoiną z miejscowym bokiem płaskownika.

Wymiary spoin i nośności połączeń spawanych należy przyjmować wg normy PN-S-10042:1991 [2].

Miejsca spawania powinny być położone poza odcinkami krzywizn prętów. Minimalna odległość spoin od krzywizny odgięcia powinna wynosić 10 d.

5.6.3. Łączenie prętów na zakład bez spawania

Dopuszcza się łączenie na zakład bez spawania (wiązanie drutem) prętów prostych, prętów z hakami oraz zbrojenia wykonanego z drutów w postaci pętlic. Skrzyżowania prętów należy wiązać miękkim drutem lub spawać w ilości min. 30% skrzyżowań. Długości zakładów w połączeniach zbrojenia należy obliczać w zależności od ilości łączonych prętów w przekroju oraz ich wymaganej długości kotwienia wg normy PN-S-10042:1991 [2].

Dopuszczalny procent prętów łączonych na zakład w jednym przekroju nie może być większy niż:

- dla prętów żebrowanych: 50%,
- dla prętów gładkich: 25%.

W jednym przekroju można łączyć na zakład bez spawania 100% dodatkowego zbrojenia poprzecznego, niepracującego. Odległość w świetle prętów łączonych w jednym przekroju nie powinna być mniejsza niż 2 d i niż 20 mm.

5.7. Kotwienie prętów

Rodzaje i długości kotwienia prętów w betonie w zależności od rodzaju stali i klasy betonu należy obliczać wg normy PN-S-10042:1991 [2].

5.8. Roboty wykończeniowe

Roboty wykończeniowe powinny być zgodne z dokumentacją projektową i ST. Do robót wykończeniowych należą prace związane z dostosowaniem wykonanych robót do warunków budowy obiektu i roboty porządkujące.

6. KONTROLA JAKOŚCI ROBÓT

6.1. Ogólne zasady kontroli jakości robót

Ogólne zasady kontroli jakości robót podano w ST D-M.00.00.00 [1] „Wymagania ogólne”, pkt. 6.

6.2. Badania przed przystąpieniem do robót

Przed przystąpieniem do robót Wykonawca powinien:

- uzyskać wymagane dokumenty, dopuszczające wyroby budowlane do obrotu i stosowania przy wykonywaniu robót budowlanych, potwierdzające zgodność materiałów z wymaganiami pkt. 2 ST i dokumentacji projektowej.
- ew. wykonać własne badania właściwości materiałów przeznaczonych do wykonania robót, określone w ST lub przez Inżyniera.

Wszystkie dokumenty oraz wyniki badań Wykonawca przedstawi Inżynierowi do akceptacji.

6.3. Kontrola zbrojenia, przed przystąpieniem do betonowania

6.3.1. Kontrola materiałów

Kontrola jakości materiałów polega na sprawdzeniu jakości materiałów na zgodność z dokumentacją projektową oraz podanymi wyżej wymaganiami. Zbrojenie podlega odbiorowi jak dla robót zanikających.

Przy odbiorze stali dostarczonej na budowę, każdorazowo należy sprawdzić:

- zgodność zamówienia materiału z przywieszkami i świadectwami odbioru stali,
- stan powierzchni prętów,

MATERIAŁY PRZETARGOWE

do projektu remontu wiaduktu w ciągu drogi krajowej nr 11w km 369+867 nad linią PKP w m. Pleszew

- wymiary przekroju poprzecznego i długości prętów.

Przy odbiorze zbrojenia prefabrykowanego dostarczonego na budowę, każdorazowo należy sprawdzić:

- zgodność dostarczonej partii z zamówieniem,
- zgodność dostarczonych pozycji z wykazem (stallistą),
- stan powierzchni prętów,
- wymiary przekrojów poprzecznych i długości prętów w przypadku pozycji prostych i/lub wymiary figur w przypadku pozycji giętych.

Nie ma konieczności wykonania dodatkowych badań dla stali zbrojeniowej spełniającej wymagania odpowiednich norm lub aprobat technicznych, dla których przedstawiono prawidłowo wystawione dokumenty kontroli oraz dla których nie wystąpiły wątpliwości co do właściwości materiału. W przeciwnym wypadku należy zgłosić reklamację producentowi lub poddać próbki wyrobu dodatkowym badaniom. Decyzję o wykonaniu dodatkowych badań podejmuje Inżynier. Po komisyjnym pobraniu próbek Wykonawca zleca wykonanie dodatkowych badań jednostce badawczej. Dodatkowe badania mogą obejmować całość lub część wymienionych poniżej badań:

- sprawdzenie masy (kg/m),
- sprawdzenie granicy plastyczności R_e (MPa),
- sprawdzenie wytrzymałości na rozciąganie R_m (MPa),
- sprawdzenie stosunku R_m/R_e (-),
- sprawdzenie wydłużenia A_5 (%),
- sprawdzenie wydłużenia A_{gt} (%),
- badanie zginania z odginaniem na zimno,
- sprawdzenie odporności na obciążenia zmęczeniowe,
- sprawdzenie odporności na obciążenia cykliczne.

W przypadku wyników badań niespełniających wymagań odpowiednich norm lub aprobat technicznych należy odesłać partię stali z budowy.

W przypadku przewidywanego łączenia prętów przez spawanie w niskiej temperaturze należy zbadać stal na udarność. Nie należy spawać prętów zbrojeniowych w temperaturze niższej niż -5°C .

6.3.2. Kontrola zbrojenia w trakcie montażu

Kontrola zbrojenia, przed przystąpieniem do betonowania, musi być dokonana przez Inżyniera i fakt ten potwierdzony wpisem do dziennika budowy. Inżynier winien stwierdzić zgodność ułożonego zbrojenia z dokumentacją projektową i odpowiednimi normami w zakresie gatunku i ilości prętów, ich średnic, długości i rozstawu oraz zakotwień, prawidłowego otulenia i pewności utrzymania położenia prętów w trakcie betonowania.

Przedmiotem sprawdzenia powinny być:

- średnice i ilości prętów,
- rozstaw prętów,
- rozstaw strzemion,
- odchylenie od przewidzianego projektem nachylenia,
- długość prętów,
- położenie miejsc zakończeń lub odgięć oraz zakotwień prętów,
- wielkość otulin zewnętrznych,
- powiązanie (połączenia) zbrojenia między sobą,
- pewności utrzymania położenia prętów w trakcie betonowania.

MATERIAŁY PRZETARGOWE

do projektu remontu wiaduktu w ciągu drogi krajowej nr 11w km 369+867 nad linią PKP w m. Pleszew

Dopuszczalne tolerancje:

- różnice w rozstawie między prętami głównymi nie powinny przekraczać $\pm 0,5$ cm,
- różnice w rozstawie prętów w świetle nie powinny przekraczać $\pm 1,0$ cm,
- odstęp od czoła elementu lub konstrukcji nie może się różnić od projektowanego o więcej niż $\pm 1,0$ cm,
- długość pręta między odgięciami nie powinna się różnić od projektowanej o więcej niż $\pm 1,0$ cm,
- rozstaw strzemion wzdłuż belek nie powinien różnić się więcej niż $\pm 2,0$ cm,
- odchylenie pręta od przewidzianego nachylenia względem poziomu nie powinno przekraczać 3%,
- różnica w wymiarach oczek siatki nie powinna przekraczać $\pm 0,5$ cm,
- otuliny zewnętrzne powinny być utrzymane w granicach wymagań projektowych z tolerancją dodatnią 0,5 cm,
- liczba uszkodzonych skrzyżowań w dostarczonych na budowę siatkach nie powinna przekraczać 20% wszystkich skrzyżowań (25% na jednym pręcie),
- odchylenie strzemion od linii prostopadłej do zbrojenia głównego nie powinno przekraczać 3%,
- miejscowe wykrzywienie pręta nie może przekraczać $\pm 0,5$ cm.

Wykrycie w wykonanym elemencie ewentualnych nieprawidłowości obciąża Wykonawcę robót, niezależnie od dokonanych uprzednio odbiorów.

7. OBMIAR ROBÓT

7.1. Ogólne zasady obmiaru robót

Ogólne zasady obmiaru robót podano w ST D-M.00.00.00 „Wymagania ogólne” [1], pkt. 7.

7.2. Jednostka obmiarowa

Jednostką obmiarową jest 1 tona wykonanego zbrojenia ze stali danej klasy, zgodnie z dokumentacją projektową. Do obliczania zobowiązania przyjmuje się teoretyczną ilość (t) zmontowanego zbrojenia, tj. łączną teoretyczną długość prętów poszczególnych średnic, lub sumaryczną długość teoretyczną wymiarów gabarytowych w przypadku figur giętych, pomnożoną odpowiednio przez ich masę jednostkową w kg/m. Nie uwzględnia się zwiększonej ilości materiału w wyniku stosowania przez Wykonawcę prętów o średnicach większych od wymaganych w dokumentacji projektowej, chyba, że uzgodniono inaczej.

Do ilości jednostek obmiarowych wlicza się stal użytą na zakłady przy łączeniach prętów.

8. ODBIÓR ROBÓT

8.1. Ogólne zasady odbioru robót

Ogólne zasady odbioru robót podano w ST D-M.00.00.00. „Wymagania ogólne” [1], pkt. 8.

Roboty uznaje się za wykonane zgodnie z dokumentacją projektową, ST i wymaganiami Inżyniera, jeżeli wszystkie pomiary i badania z zachowaniem tolerancji wg punktu 6 dały wyniki pozytywne.

8.2. Odbiór robót zanikających i ulegających zakryciu

Odbiorowi robót zanikających i ulegających zakryciu podlegają:

- zgodność wykonania zbrojenia z dokumentacją projektową, pod względem gatunków stali, średnic i kształtów prętów,
- zgodności z dokumentacją projektową liczby prętów w poszczególnych przekrojach,
- usytuowania zbrojenia równoległe do kierunku pracy prętów,
- rozstaw prętów głównych i strzemion,
- prawidłowości wykonania haków, złącz i długości zakotwień prętów,
- zachowania wymaganej projektem otuliny zbrojenia,
- czystości zbrojenia w elemencie, a także niezmienności układu zbrojenia.

Odbiór tych robót powinien być zgodny z wymaganiami pktu 8.2 ST D-M-00.00.00 „Wymagania ogólne” [1] oraz niniejszej ST.

9. PODSTAWA PŁATNOŚCI

9.1. Ogólne ustalenia dotyczące podstawy płatności

Ogólne ustalenia dotyczące podstawy płatności podano w ST D-M.00.00.00 „Wymagania ogólne” [1], pkt. 9.

9.2. Cena jednostki obmiarowej

Cena jednostkowa wykonania robót obejmuje:

- prace pomiarowe i roboty przygotowawcze,
- oznakowanie robót,
- zakup i dostarczenie materiałów oraz sprzętu,
- dostarczenie projektu technologicznego zbrojenia,
- oczyszczenie, wyprostowanie, wygięcie i przycinanie prętów stalowych,
- łączenie prętów, w tym spawanie „na styk” lub „na zakład” (ewentualnie z uwzględnieniem stali zużytej na zakłady),
- montaż zbrojenia przy użyciu drutu wiązałkowego w deskowaniu, zgodnie z dokumentacją projektową i niniejszą ST,
- wykonanie badań i pomiarów,
- oczyszczenie terenu robót z odpadów zbrojenia, stanowiących własność Wykonawcy i usunięcie ich poza teren drogowy.

Cena jednostkowa uwzględnia również budowę i rozbiórkę pomostów roboczych potrzebnych do montażu zbrojenia. Wszystkie roboty powinny być wykonane według wymagań dokumentacji projektowej, ST i niniejszej ST.

9.3. Sposób rozliczenia robót tymczasowych i prac towarzyszących

Cena wykonania robót określonych niniejszą ST obejmuje:

- roboty tymczasowe, które są potrzebne do wykonania robót podstawowych, ale nie są przekazywane Zamawiającemu i są usuwane po wykonaniu robót podstawowych,
- prace towarzyszące, które są niezbędne do wykonania robót podstawowych, niezaliczane do robót tymczasowych.

MATERIAŁY PRZETARGOWE

do projektu remontu wiaduktu w ciągu drogi krajowej nr 11w km 369+867 nad linią PKP w m. Pleszew

10. PRZEPISY ZWIĄZANE

10.1. Specyfikacje techniczne (ST):

1. D-M.00.00.00 „Wymagania ogólne”.

10.2. Normy:

2. PN-S-10042:1991 „Obiekty mostowe. Konstrukcje betonowe, żelbetowe i sprężone. Projektowanie”.
3. PN-H-93220:2006 „Stal B500SP o podwyższonej ciągliwości do zbrojenia betonu. Pręty i walcówka żebrowana.”
4. PN-EN 10204:2006 „Wyroby metalowe. Rodzaje dokumentów kontroli.”
5. PN-EN 10080:2007 „Stal do zbrojenia betonu. Spawalna stal zbrojeniowa. Postanowienia ogólne.”
6. PN-EN 10168:2006 „Wyroby stalowe. Dokumenty kontroli. Wykaz informacji wraz z opisem”

MATERIAŁY PRZETARGOWE

do projektu remontu wiaduktu w ciągu drogi krajowej nr 11w km 369+867 nad linią PKP w m. Pleszew

MATERIAŁY PRZETARGOWE

do projektu remontu wiaduktu w ciągu drogi krajowej nr 11w km 369+867 nad linią PKP w m. Pleszew

SPECYFIKACJA TECHNICZNA

M.13.01.00.

**BETON KONSTRUKCYJNY W OBIEKCIE
MOSTOWYM**

1. WSTĘP

1.1. Przedmiot ST

Przedmiotem niniejszej Specyfikacji Technicznej są wymagania dotyczące wykonania i odbioru robót budowlanych związanych z wykonaniem oraz ułożeniem betonu konstrukcyjnego w monolitycznych obiektach inżynierskich w związku z remontem wiaduktu w ciągu drogi krajowej nr 11 w km 369+867 nad linią PKP w miejscowości Pleszew.

1.2. Zakres stosowania ST

Specyfikacja Techniczna jest stosowana jako dokument przetargowy i kontraktowy przy zleceniu i realizacji robót wymienionych w punkcie 1.1.

1.3. Zakres robót objętych ST

Ustalenia zawarte w niniejszej specyfikacji dotyczą zasad prowadzenia robót związanych z wykonaniem i odbiorem betonu konstrukcyjnego oraz ułożeniu go w monolitycznych elementach obiektów inżynierskich.

1.4. Określenia podstawowe

1.4.1. Beton - materiał powstały ze zmieszania cementu, kruszywa grubego i drobnego, wody oraz ewentualnych domieszek i dodatków, który uzyskuje swoje właściwości w wyniku hydratacji cementu.

1.4.2. Mieszanka betonowa - całkowicie wymieszane składniki betonu, które są jeszcze w stanie umożliwiającym zagęszczenie wybraną metodą.

1.4.3. Beton konstrukcyjny – beton w monolitycznych elementach obiektu mostowego o wytrzymałości nie mniejszej niż wytrzymałość betonu klasy C20/25.

1.4.4. Klasa betonu - symbol literowo-liczbowy np. C20/30 klasyfikujący beton pod względem jego wytrzymałości na ściskanie;

Klasy wytrzymałości betonu wg PN EN 206-1:2003[20] określone są na podstawie wytrzymałości charakterystycznej na ściskanie w 28 dniu dojrzewania na próbkach walcowych o średnicy 150 mm i wysokości 300 mm (f_{ckcyl}) lub na próbkach sześciennych o boku 150 mm (f_{ckcube}).

Zależność między klasą betonu wg PN EN 206-1:2003 [20] i PN-B-06250:1988 [11] podano w załączniku 1.

MATERIAŁY PRZETARGOWE

do projektu remontu wiaduktu w ciągu drogi krajowej nr 11w km 369+867 nad linią PKP w m. Pleszew

Tablica 1. Klasy wytrzymałości betonu

Rodzaj betonu	Klasa betonu wg PN-EN 206-1:2003	Minimalna wytrzymałość charakterystyczna oznaczana na próbkach sześciennych 150×150 mm f_{ckcube} N/mm ²	Minimalna wytrzymałość charakterystyczna oznaczana na próbkach walcowych 150/300 mm f_{ckcyl} N/mm ²
Beton niekonstrukcyjny	C8/10	10	8
	C12/15	15	12
	C16/20	20	16
Beton konstrukcyjny	C20/25	25	20
	C25/30	30	25
	C30/37	37	30
	C35/45	45	35
	C40/50	50	40
	C45/55	55	45
	C50/60	60	50
	C55/67	67	55
	C60/75	75	60
	C70/85	85	70
	C80/95	95	80
	C90/105	105	90
	C100/115	115	100

1.4.5. Nasiąkliwość betonu - stosunek masy wody, którą zdolny jest wchłonąć beton do jego masy w stanie suchym.

1.4.6. Stopień mrozoodporności - symbol literowo-liczbowy (np. F50) klasyfikujący beton pod względem jego odporności na działanie mrozu; liczba po literze F oznacza wymaganą liczbę cykli zamrażania i odmrażania próbek betonowych.

1.4.7. Stopień wodoszczelności – symbol literowo-liczbowy (np. W4) klasyfikujący beton pod względem przepuszczalności wody; liczba po literze W oznacza dziesięciokrotną zwiększoną wartość ciśnienia wody w MPa, działającego na próbki betonowe.

1.4.8. Partia betonu – ilość betonu o tych samych wymaganiach, podlegająca oddzielnej ocenie, wyprodukowana w okresie umownym – nie dłuższym niż 1 miesiąc – z takich samych składników, w ten sam sposób i w tych samych warunkach.

1.4.9. Pozostałe określenia podstawowe są zgodne z obowiązującymi, odpowiednimi polskimi normami i z definicjami podanymi w ST D-M-00.00.00 „Wymagania ogólne” [1] pkt 1.4.

1.5. Ogólne wymagania dotyczące robót

Ogólne wymagania dotyczące robót podano w ST D-M.00.00.00 „Wymagania ogólne” [1], pkt. 1.5.

2. MATERIAŁY

2.1. Ogólne wymagania dotyczące materiałów

Ogólne wymagania dotyczące materiałów, ich pozyskiwania i składowania, podano w ST D-M.00.00.00 „Wymagania ogólne” [1] pkt. 2.

MATERIAŁY PRZETARGOWE

do projektu remontu wiaduktu w ciągu drogi krajowej nr 11w km 369+867 nad linią PKP w m. Pleszew

Należy stosować materiały, które są oznakowane znakiem CE lub B i dla których Wykonawca przedstawi deklarację zgodności z Polską Normą, normą zharmonizowaną, aprobatą techniczną wydaną przez IBDiM lub europejską aprobatą techniczną.

2.2. Wytrzymałość betonu

Beton powinien mieć wytrzymałość określoną klasą zgodną z dokumentacją projektową, a także:

- a) w fundamentach i podporach obiektów mostowych, tunelach i konstrukcjach oporowych, których najmniejszy wymiar jest większy od 60 cm, znajdujących się w nieagresywnym środowisku, z wyjątkiem podpór mostów narażonych na niszczące działanie wody i kry – nie mniejszą niż C20/25,
- b) w elementach i konstrukcjach wymienionych w pkt a):
 - znajdujących się w agresywnym środowisku lub narażonych na niszczące działanie wody i kry,
 - których najmniejszy wymiar jest nie większy niż 60 cm, nie mniejszą niż C25/30 ,
- c) w konstrukcjach nośnych prześel i w elementach ich wyposażenia, w przepustach – nie mniejszą niż C25/30 ,
- d) w konstrukcjach sprężonych – nie mniejszą niż C30/37.

Klasy ekspozycji dla poszczególnych elementów betonowych należy przyjmować zgodnie z PN-EN 206-1:2003 [20].

2.3. Składniki mieszanki betonowej

Przez cały okres betonowania muszą być zapewnione dostawy identycznych składników mieszanki betonowej. W tym celu należy zgromadzić w betoniarni odpowiednie ilości kruszyw i cementu potrzebne do wylania fragmentów konstrukcji, które muszą być jednorodne (stanowią naturalną całość).

2.3.1. Cement

Do wykonania betonu konstrukcyjnego powinien być stosowany cement portlandzki CEM I niskoalkaliczny:

- 1) do betonu klasy C20/25 – klasy 32,5 N,
 - 2) do betonu klasy C25/30, C30/37 – klasy 42,5 N,
 - 3) do betonu klasy C35/45 i większej – klasy 52,5 N,
- spełniający wymagania normy PN-EN 197-1:2002 [15].

Dopuszczalne jest stosowanie jedynie cementu czystego (bez dodatków).

Stosowane cementy powinny charakteryzować się następującym składem:

- 1) zawartość określona ułamkiem masowym krzemianu trójwapniowego (alitu) C_3S – nie większa niż 60%,
- 2) zawartość określona ułamkiem masowym $C_4AF + 2 \times C_3A$ - nie większa niż 20%,
- 3) zawartość określona ułamkiem masowym glinianu trójwapniowego C_3A – nie większa niż 7%,
- 4) zawartość alkaliów nie powinna przekraczać 0,6%, w przypadku kruszywa niereaktywnego 0,9%.

Przed użyciem cementu do wykonania mieszanki betonowej należy przeprowadzić kontrolę obejmującą:

- oznaczenie czasu wiązania wg PN-EN 196-3:1996 [3],
- oznaczenie zmiany objętości wg PN-EN 196-3:1996 [3].

Wyniki badań powinny być zgodne z wymaganiami dla cementu określonej klasy podanymi w normie PN-EN 197-1:2002 [15].

Dla żadnej z klas cementów nie dopuszcza się występowania grudek nie dających się rozgnieść w palcach.

Producent cementu powinien przedstawić wyniki badań kontrolnych przynajmniej raz na miesiąc. Cement może być dopuszczony do zastosowania na podstawie:

- krajowej deklaracji zgodności z Polską Normą, nie mającą statusu normy wycofanej lub aprobatą techniczną i oznaczenia znakiem budowlanym,
- albo deklaracji zgodności z Polską Normą wprowadzającą normę zharmonizowaną na wyrób budowlany lub europejską aprobatą techniczną oraz oznaczenia CE.

Każda dostawa cementu przed rozładunkiem powinna być kontrolowana pod kątem zgodności z zamówieniem oraz pochodzenia od danego producenta.

2.3.2. Kruszywo

Kruszywo do wykonania betonu konstrukcyjnego powinno odpowiadać wymaganiom normy PN-EN 12620:2010 [28] oraz rozporządzenia MT i GM [35] odnośnie właściwości wymienionych w punktach 2.3.2.1 i 2.3.2.2.

Kruszywa powinny charakteryzować się stałością cech fizycznych i jednorodności uziarnienia pozwalającą na wykonanie betonu o stałej jakości. Producent kruszywa powinien zapewnić odbiorcy dostęp do procesu produkcyjnego oraz wgląd do Zakładowej Kontroli Produkcji.

Ziarna kruszywa mierzone wg PN-EN 933-1:2000 [5] nie powinny być większe niż:

- 1/3 najmniejszego wymiaru przekroju poprzecznego elementu,
- 3/4 odległości w świetle między prętami zbrojenia leżącymi w jednej płaszczyźnie prostopadłej do kierunku betonowania.

2.3.2.1. Kruszywo grube

Jako kruszywo grube powinny być stosowane:

- do betonów klas C 25/30 i wyższych - grysy granitowe, bazaltowe lub z innych skał zbadanych przez uprawnioną jednostkę badawczą, o maksymalnym wymiarze ziarna nie większym niż 16 mm,
- do betonu klasy C20/25 – żwir o maksymalnym wymiarze ziarna nie większym niż 31,5 mm.

Kruszywo grube powinno spełniać następujące wymagania:

- a) zawartość pyłów mineralnych, badana wg PN-EN 933-1:2000 [5] nie powinna być większa niż 1% (kategoria wg PN-EN 12620:2004[28] $f_{1,5}$);
- b) wskaźnik rozkruszenia, badany wg PN-B-06714-40:1978 [32], dla grysów granitowych, nie powinien być większy niż 16%, dla grysów bazaltowych i innych nie powinien być większy niż 8%,
- c) nasiąkliwość badana wg PN-EN 1097-6:2002 [9], nie powinna być większa niż 1,2%,
- d) mrozoodporność wg metody bezpośredniej, wg PN-EN 1367-1:2007 [33], nie powinna być większa niż 2% (kategoria F₂ wg PN-EN 12620:2004[28]), a wg zmodyfikowanej metody bezpośredniej (w 2% roztworze NaCl) nie większa niż 10%,
- e) zawartość ziaren niekształtnych, wg PN-EN 933-4:2001 [6] nie powinna być większa niż 20% (kategoria wg PN-EN 12620:2004[28]: SI₂₀),
- f) reaktywność alkaliczna z cementem określona wg PN-B-06714-34:1991 [4] nie wywołująca zwiększenia wymiarów liniowych ponad 0,1%,

MATERIAŁY PRZETARGOWE

do projektu remontu wiaduktu w ciągu drogi krajowej nr 11w km 369+867 nad linią PKP w m. Pleszew

- g) zawartość związków siarki nie powinna być wyższa niż 0,1% (kategoria wg PN-EN 12620:2004[28]: AS₀₂),
- h) zawartość zanieczyszczeń obcych, wg PN-B-06714-12:1976 [7] nie powinna być wyższa niż 0,25%,
- i) zawartość zanieczyszczeń organicznych, wg PN-EN 1744-1:2000 [29] nie powodująca barwy ciemniejszej od wzorcowej,
- j) zawartość lekkich zanieczyszczeń organicznych wg PN-EN 1744-1:2000 [29] dla betonów, dla których wymaga się podwyższonej jakości wyglądu powierzchni nie powinna być wyższa niż 0,05%
- k) w kruszywie nie dopuszcza się grudek gliny,

Dla betonów klasy C 30/37 i klas wyższych uziarnienie kruszywa powinno być ustalone doświadczalnie. Do betonu klasy C 25/30 powinno się stosować kruszywo o łącznym uziarnieniu mieszczącym się w granicach podanych na rysunku 1. Do betonu klasy C20/25 należy stosować kruszywo o łącznym uziarnieniu mieszczącym się w granicach podanych na rysunku 2.

Rysunek 1. Graniczne krzywe uziarnienia kruszywa 0 ÷16 mm (dla betonu klasy C25/30)

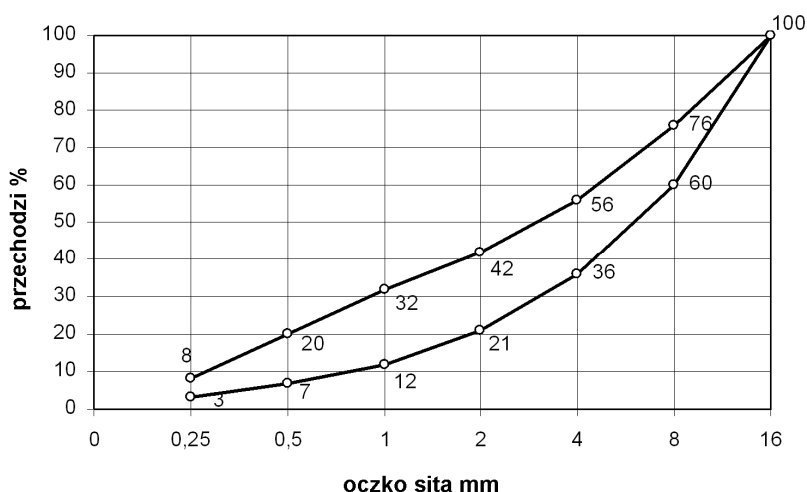

Rysunek 2. Graniczne krzywe uziarnienia kruszywa 0÷31,5 mm (dla betonu klasy C20/25)

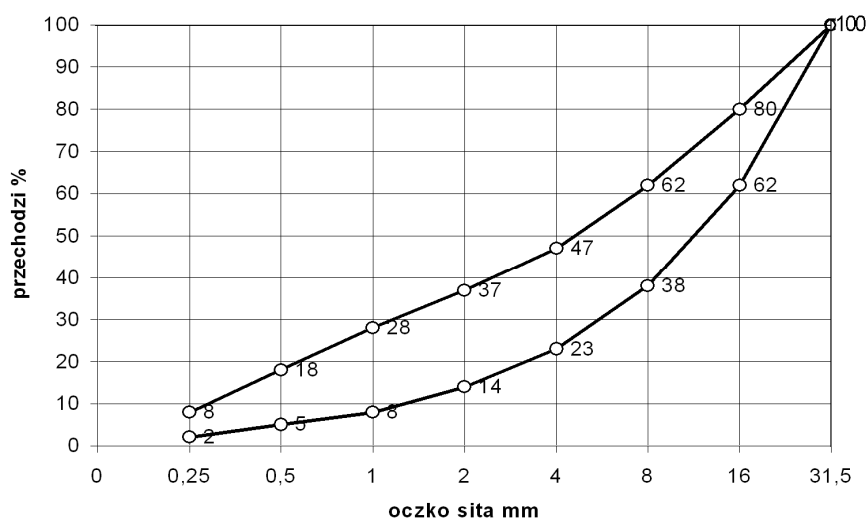

2.3.2.2. Kruszywo drobne

Jako kruszywo drobne powinny być stosowane piaski o uziarnieniu nie większym niż 2 mm pochodzenia rzecznoego lub kompozycja piasku rzecznoego i kopalnianego uszlachetnionego, spełniające wymagania:

1) w zakresie zawartości określonych ułamkiem masowym poszczególnych frakcji w stosie okruchowym:

- a) ziarna nie większe niż 0,25 mm – (14÷19)%,
- b) ziarna nie większe niż 0,5 mm – (33÷48)%,
- c) ziarna nie większe niż 1 mm – (57÷76)%,

Poza tym kruszywo to powinno być tak dobrane by krzywa przesiewu stosu okruchowego kruszywa mieściła się w podanych krzywych granicznych przedstawionych w pktcie 2.3.2.1.

2) w zakresie cech fizycznych i chemicznych:

- a) zawartość określona ułamkiem masowym pyłów mineralnych badana wg PN-EN 933-1:2008 [5] nie powinna być większa niż 1,5% (kategoria wg PN-EN 12620:2004[28]:f₃),
- b) zawartość określona ułamkiem masowym związków siarki wg PN-EN 1744-1:2010 [34] – nie większa niż 0,2% (kategoria wg PN-EN 12620:2004[28]: AS₀₂),
- c) zawartość określona ułamkiem masowym zanieczyszczeń obcych wg PN-B-06714-12:1976 [7] – nie większa niż 0,25%,
- d) zawartość zanieczyszczeń organicznych wg PN-EN 1744-1:2000 [29] nie powodująca barwy ciemniejszej od wzorcowej,
- e) zawartość lekkich zanieczyszczeń organicznych wg PN-EN 1744-1:2000 [29] dla betonów, dla których wymaga się podwyższonej jakości wyglądu powierzchni nie powinna być większa niż 0,25%,
- f) reaktywność alkaliczna z cementem określona wg PN-B-06714-34:1991 [4], nie wywołująca zwiększenia wymiarów liniowych ponad 0,1%,
- g) nie dopuszcza się grudek gliny.

2.3.2.3. Akceptowanie poszczególnych partii kruszywa

Przed użyciem kruszywa do betonu konieczna jest akceptacja Inżyniera, która powinna być wydana na podstawie:

a) krajowej deklaracji zgodności z Polską Normą, nie mającą statusu normy wycofanej lub aprobatą techniczną i oznaczenia znakiem budowlanym albo deklaracji zgodności z Polską Normą wprowadzającą normę zharmonizowaną na wyrób budowlany lub europejską aprobatą techniczną oraz oznaczenia CE

lub

b) przeprowadzonych na budowie badań kruszywa obejmujących:

- oznaczenie składu ziarnowego wg PN-EN 933-1:2000 [5],
- oznaczenie kształtu ziarn wg PN-EN 933-4:2001 [6] (dotyczy kruszywa grubego),
- oznaczenie zawartości zanieczyszczeń obcych wg PN-B-06714-12:1976 [7],
- oznaczenie zawartości grudek gliny (oznaczać jak zawartość zanieczyszczeń obcych),
- oznaczenie zawartości pyłów mineralnych wg PN-EN 933-1:2000 [5],
- należy prowadzić bieżącą kontrolę wilgotności kruszywa wg PN-B-06714.18:1977 [12] dla korygowania recepty roboczej betonu.

2.3.3. Woda zarobowa do betonu

Wodę zarobową do betonu zaleca się czerpać z wodociągów miejskich. Stosowanie wody wodociągowej nie wymaga badań. Woda zarobowa dla betonu powinna odpowiadać wymaganiom normy PN-EN 1008:2004 [10].

2.3.4. Domieszki i dodatki do betonu

Jako domieszki należy rozumieć substancje w postaci cieczy, pasty lub proszku stosowane w ilościach na tyle małych, że nie muszą być traktowane jako składnik objętościowy betonu. Natomiast dodatki występujące w postaci materiału drobnoziarnistego muszą być ze względu na stosowaną większą ilość doliczone do masy cementu jako dodatkowy składnik objętościowy.

Dopuszcza się zastosowanie domieszek i dodatków do betonu, a w szczególności:

- 1) domieszek uplastyczniających,
- 2) domieszek upłynniających,
- 3) domieszek zwiększających wiązliwość wody,
- 4) domieszek napowietrzających,
- 5) domieszek przyspieszających wiązanie,
- 6) domieszek przyspieszających początkowy przyrost wytrzymałości,
- 7) domieszek opóźniających wiązanie,
- 8) domieszek i dodatków mineralnych,
- 9) domieszek barwiących w betonach stosowanych do wykończenia powierzchni schodów i pochylni,
- 10) domieszek mrozoochronnych.

W przypadku, gdy spodziewany jest duży wzrost temperatury otoczenia w trakcie twardnienia betonu, co może skutkować niższym poziomem osiąganego wytrzymałości końcowej, powstawaniem mikrorys spowodowanych odkształceniem termicznym oraz zmianą barwy betonu, zaleca się stosować środki opóźniające proces hydratacji. Należy odpowiednio dobrać ilość opóźniacza, ponieważ dozowanie opóźniacza w różnych ilościach zależnie od temperatury otoczenia może być przyczyną różnic w zabarwieniu betonu. Również dozowanie opóźniacza w celu uniknięcia powstawania styków roboczych pomiędzy kolejnymi warstwami układanego betonu może mieć wpływ na zmianę koloru betonu. Należy rozważyć dozowanie środków opóźniających wiązanie na zbliżonym poziomie do wszystkich partii betonu ze względu na utrzymanie jednolitości barwy.

Zaleca się napowietrzanie betonu w elementach narażonych na cykliczne zamrażanie i odmrażanie (kapach, filarach, przyczółkach) przez dodanie domieszek napowietrzających, gdyż zwiększają one mrozoodporność betonu narażonego na cykliczne zamrażanie i odmrażanie.

Zaleca się stosowanie domieszek napowietrzających również w pozostałych elementach, ale w tych przypadkach ostateczną decyzję pozostawia się Inżynierowi.

Przy stosowaniu domieszek i dodatków należy zwrócić uwagę, aby nie spowodowały one istotnych różnic w kolorystyce poszczególnych elementów obiektów; domieszki opóźniające wiązanie powodują uzyskanie powierzchni o ciemniejszej barwie, domieszki napowietrzające powodują uzyskanie jaśniejszej barwy powierzchni.

Należy stosować domieszki i dodatki, dla których producent przedstawi:

- deklarację zgodności z Polską Normą, nie mającą statusu normy wycofanej lub aprobatą techniczną i oznaczenie znakiem budowlanym

albo

MATERIAŁY PRZETARGOWE

do projektu remontu wiaduktu w ciągu drogi krajowej nr 11w km 369+867 nad linią PKP w m. Pleszew

- deklarację zgodności z Polską Normą wprowadzającą normę zharmonizowaną na wyrób budowlany lub europejską aprobatą techniczną oraz oznaczenie CE.
Ogólną przydatność domieszek należy ustalić zgodnie z PN-EN 934-2:2010 [27].

2.4. Skład mieszanki betonowej

2.4.1. Ustalanie składu mieszanki betonowej

Skład mieszanki betonowej powinien być ustalony tak, aby przy najmniejszej ilości wody zapewnić szczelne ułożenie mieszanki w wyniku zagęszczania przez wibrowanie. Skład mieszanki betonowej ustala laboratorium Wykonawcy lub wytwórni betonów i wymaga on zatwierdzenia przez Inżyniera.

Skład mieszanki betonowej powinien być ustalony zgodnie z normą PN-EN 206-1:2003 [20] i następującymi zasadami:

- 1) skład mieszanki betonowej powinien przy najmniejszej ilości wody zapewnić szczelne ułożenie mieszanki w wyniku zagęszczania przez wibrowanie,
- 2) wartość stosunku w/c nie większa niż 0,5, W trakcie betonowania całego obiektu należy utrzymywać współczynnik w/c na tym samym poziomie. Różnice w/c dla mieszanek betonowych stosowanych w jednym obiekcie nie powinny przekraczać 0,02,
- 3) klasa konsystencji mieszanki betonowej wg metody opadu stożka badana zgodnie z PN-EN 12350-2:2001 [22] powinna wynosić S2 (od 50 mm do 90 mm) lub S3 (od 100 do 150 mm),
- 4) stosunek poszczególnych frakcji kruszywa grubego ustalany doświadczalnie powinien odpowiadać najmniejszej jamistości. Zawartość powietrza w mieszance betonowej badana metodą ciśnieniową wg PN-EN 12350-7:2001 [23] nie powinna przekraczać:
 - wartości 2 % w przypadku niestosowania domieszek napowietrzających,
 - przedziałów wartości podanych w tabelicy 2 w przypadku stosowania domieszek napowietrzających.

Tablica 2. Zawartość powietrza w mieszance betonowej z domieszkami napowietrzającymi

Lp.	Rodzaj betonu	Zawartość powietrza, w %, przy uziarnieniu kruszywa	
		0 ÷ 31,5 mm	0 ÷ 16 mm
1	Beton narażony na czynniki atmosferyczne	3 ÷ 5	3,5 ÷ 5,5
2	Beton narażony na stały dostęp wody, przed zamarznięciem	4 ÷ 6	4,5 ÷ 6,5

- 5) zawartość piasku w stosie okruchowym powinna być jak najmniejsza i jednocześnie zapewniać niezbędną urabialność przy zagęszczeniu przez wibrowanie oraz nie powinna być większa niż 42 % - przy kruszywie grubym do 16 mm i 37 % przy kruszywie grubym do 31,5 mm,
- 6) optymalną zawartość piasku w mieszance betonowej ustala się następująco:
 - z ustalonym optymalnym składem kruszywa grubego wykonuje się kilka (3÷5) mieszanek betonowych o ustalonym teoretycznie stosunku c/w i o wymaganej konsystencji zawierających różną, ale nie większą od dopuszczalnej ilość piasku,
 - za optymalną ilość piasku przyjmuje się taką, przy której mieszanka betonowa zagęszczona przez wibrowanie charakteryzuje się największą masą objętościową,

MATERIAŁY PRZETARGOWE

do projektu remontu wiaduktu w ciągu drogi krajowej nr 11w km 369+867 nad linią PKP w m. Pleszew

- 7) maksymalne ilości cementu w zależności od klasy betonu są następujące:
- 400 kg/m³ dla betonu klasy C20/25 i C25/30,
 - 450 kg/m³ dla betonu klas C30/37 i wyższych.
- Dopuszcza się przekraczanie tych ilości o 10 % w uzasadnionych przypadkach za zgodą Inżyniera,
- 8) przy projektowaniu składu mieszanki betonowej zagęszczanej przez wibrowanie i dojrzewającej w warunkach naturalnych (średnia temperatura dobową nie niższa niż 100°C), średnią wymaganą wytrzymałość na ściskanie należy określić wg wzoru :

$$f_{cm} > f_{ck} + 6 \text{ [MPa]}$$

f_{cm} – średnia wytrzymałość betonu na ściskanie,

f_{ck} – wytrzymałość charakterystyczna betonu na ściskanie oznaczona na próbkach sześciennych.

2.4.2. Wymagane właściwości betonu

Beton do konstrukcji mostowych musi spełniać wymagania zestawione w tabelicy 3.

Tablica 3. Wymagane właściwości betonu

Lp.	Cecha	Wymaganie	Metoda badań wg
1	Nasiąkliwość	Do 4 %*) Do 5%**)	PN-B-06250:1988 [11]
2	Wodoszczelność	≥ 0,8 MPa (W8)	PN-B-06250:1988 [11]
3	Mrozoodporność	Ubytek masy nie większy od 5%. Spadek wytrzymałości nie większy od 20 % po 150 cyklach zamrażania i odmrażania (F150)	PN-B-06250:1988 [11]

*) dla elementów obiektów inżynierskich mających bezpośredni kontakt z wodą i z chemicznymi środkami odladzającymi

**) dla pozostałych elementów obiektów inżynierskich nie określonych wyżej oraz dla prefabrykowanych elementów betonowych nawierzchniowych typu kostka brukowa, trylinka, płyty MON, płyty ażurowe, obrzeża chodnikowe itp.

3. SPRZĘT

3.1. Ogólne wymagania dotyczące sprzętu

Ogólne wymagania dotyczące sprzętu podano w ST D-M.00.00.00 „Wymagania ogólne”[1], pkt. 3.

Sprzęt do wykonania robót musi uzyskać akceptację Inżyniera.

3.2. Wytwórnia mieszanki betonowej

Należy korzystać wyłącznie z nowoczesnych węzłów betoniarskich zapewniających powtarzalność dozowania poszczególnych składników, domieszek i dodatków oraz mających oprzyrządowanie do pomiaru rzeczywistej wilgotności kruszywa, co pozwala na bieżąco korygować ilości wody w mieszance.

Wytwórnia powinna być zlokalizowana od miejsca wbudowania tak, aby móc przetransportować mieszankę w ciągu maksymalnie jednej godziny. Betoniarka nie może zakłócać warunków ochrony środowiska, tj. powodować zapylenia terenu, zanieczyszczenia

MATERIAŁY PRZETARGOWE

do projektu remontu wiaduktu w ciągu drogi krajowej nr 11w km 369+867 nad linią PKP w m. Pleszew

wód i wywoływać hałasu powyżej dopuszczalnych 50 decybeli. Teren wytwórni musi być ogrodzony i zabezpieczony pod względem bhp i ppoż. Składowiska materiałów powinny być utwardzone, materiały zabezpieczone przed możliwością mieszania się poszczególnych rodzajów i frakcji. Wytwórnia powinna mieć doprowadzoną energię elektryczną i wodę. Należy przewidzieć pomieszczenia socjalne i sanitarne dla załogi oraz zlokalizować miejsce na gromadzenie odpadów. Wykonawca musi posiadać świadectwo dopuszczenia wytwórni do ruchu przez inspekcję sanitarną i władze ochrony środowiska.

Betoniarnia powinna mieć pełne wyposażenia gwarantujące właściwą jakość wytwarzanej mieszanki betonowej. Węzeł betoniarski musi spełniać następujące warunki:

- dozowanie wagowe cementu z dokładnością 3%,
- dozowanie wagowe kruszywa z dokładnością 3%,
- dozowanie wody może być objętościowe przy pomocy objętości omierza przepływowego z dokładnością 3%,
- dozowanie domieszek z dokładnością 5%,
- musi istnieć możliwość dozowania kilku rodzajów kruszyw,
- mieszanie składników musi się odbywać w betoniarnie o wymuszonym działaniu, zabrania się stosowania betoniarek wolnospadowych,
- silosy na cement muszą mieć zapewnioną doskonałą szczelność z uwagi na wilgoć atmosferyczną.

Wytwórnia musi posiadać Zakładową Kontrolę Produkcji.

Dozatory muszą mieć aktualne świadectwo legalizacji. Składniki muszą być dozowane wagowo.

3.3. Mieszanie składników

Mieszanie składników musi odbywać się wyłącznie w betoniarkach o wymuszonym działaniu (zabrania się stosowania mieszarek wolnospadowych).

3.4. Zagęszczanie

Do zagęszczania mieszanki betonowej stosować wibratory wgłębne o częstotliwości min. 6000 drgań/min z buławami o średnicy nie większej od 0,65 odległości między prętami zbrojenia krzyżującymi się w płaszczyźnie poziomej.

Belki i łąty wibracyjne stosowane do wyrównywania powierzchni betonu płyt pomostów powinny charakteryzować się jednakowymi drganiami na całej długości.

3.5. Warunki prowadzenia produkcji

Przed przystąpieniem do produkcji, wszystkie zespoły i urządzenia betoniarni mające wpływ na jakość produkowanej mieszanki zostaną komisyjnie sprawdzone, co zostanie potwierdzone protokołem podpisanym przez Wykonawcę i Inżyniera. Produkcja może odbywać się jedynie na podstawie receptury laboratoryjnej opracowanej przez Wykonawcę lub na jego zlecenia i zatwierdzone przez Inżyniera. Wykonawca musi mieć na budowie własne laboratorium lub też, za zgodą Inżyniera, zleci nadzór laboratoryjny niezależnemu laboratorium. Inżynier będzie dysponował własnym laboratorium lub będzie wykorzystywał laboratorium Wykonawcy, uczestnicząc w badaniach. Roboczy skład mieszanki betonowej przygotowuje Wykonawca, opracowując go na podstawie recepty laboratoryjnej. Należy umieścić go na tablicy, w widocznym miejscu dla operatora. Czas mieszania składników powinien być ustalony doświadczalnie, w zależności od składu i wymaganej konsystencji produkowanej mieszanki oraz rodzaju urządzenia mieszającego.

4. TRANSPORT

4.1. Ogólne wymagania dotyczące transportu

Ogólne wymagania dotyczące transportu podano w ST D-M.00.00.00 „Wymagania ogólne”[1], pkt. 4.

4.2. Transport i przechowywanie cementu

4.2.1. Przechowywanie cementu

Cement workowany powinien być składowany w składach otwartych (w wydzielonych miejscach zadaszonych na otwartym terenie, zabezpieczonych z boków przed opadami) lub w magazynach zamkniętych (budynkach lub pomieszczeniach o szczelnym dachu i ścianach). Podłoża składów otwartych powinny być twarde i suche, odpowiednio pochylone, zabezpieczające cement przed ściekami wody deszczowej i zanieczyszczeń. Podłogi magazynów zamkniętych powinny być suche i czyste, zabezpieczające cement przed zawilgoceniem i zanieczyszczeniem.

Cement luzem powinien być przechowywany w magazynach specjalnych (zbiornikach stalowych lub betonowych) przystosowanych do pneumatycznego załadunku i wyładunku cementu luzem, zaopatrzonego w urządzenia do przeprowadzania kontroli objętości cementu znajdującego się w zbiorniku lub otwory do przeprowadzania pomiarów poziomu cementu, włączy do oczyszczenia oraz kłamry na wewnętrznych ścianach.

Dopuszczalny okres przechowywania cementu zależy od miejsca składowania:

- okres przechowywania w magazynach zamkniętych i zbiornikach nie powinien być dłuższy od gwarantowanego przez producenta okresu zachowania cech normowych cementu
- okres przechowywania w składach otwartych nie powinien być dłuższy niż 10 dni.

Technika przechowywania cementu:

- a) przechowywanie cementu workowanego:
poszczególne partie, a w nich rodzaje i klasy wytrzymałościowe cementu powinny być układane w oddzielnych stosach. Między stosami ułożonych worków należy pozostawić wolne przestrzenie umożliwiające dostęp do poszczególnych stosów. Szerokość dróg przejazdowych powinna być dostosowana do używanego w magazynie środka transportu,
- b) przechowywanie cementu luzem:
w każdym ze zbiorników należy przechowywać cement jednego rodzaju i jednej klasy wytrzymałościowej, pochodzący od jednego dostawcy,
- c) znakowanie przechowywanego cementu:
stosy worków z cementem oraz zbiorniki stacji przesypowych u odbiorców powinny być zaopatrzone w tabliczki zawierające informacje o rodzaju i klasie cementu, nazwę wytwórni i miejscowość, masę cementu w partii i datę wysyłki.

4.2.2. Transport cementu

Do transportu cementu luzem należy stosować cementowagony i cementosamochody wyposażone we wsypy umożliwiające grawitacyjne napełnianie zbiorników i urządzenie do ładowania i wyładunku cementu. Cement wysyłany luzem powinien mieć identyfikator zawierający dane zgodnie z PN-EN 197-1:2002 [15].

Do każdej partii dostarczanego cementu powinien być dołączony dokument dostawy zawierający dane oraz sygnaturę odbiorczą kontroli jakości wg PN-B-197-1:2002 [15]. Każda

partia cementu, dla której wydano oddzielne świadectwo jakości powinna być przechowywana osobno w sposób umożliwiający jej łatwe rozróżnienie.

4.3. Transport i magazynowanie kruszywa

Kruszywo należy transportować i przechowywać w warunkach zabezpieczających je przed rozfrakcjonowaniem, zanieczyszczeniem oraz zmieszaniem z kruszywem innych klas petrograficznych, asortymentów, marek i gatunków. Kruszywo powinno być składowane na dobrze zagęszczonym i odwodnionym podłożu.

4.4. Ogólne zasady transportu masy betonowej

Masę betonową należy transportować środkami nie powodującymi segregacji ani zmian w składzie masy w stosunku do stanu początkowego. Masę betonową można transportować mieszalnikami samochodowymi („gruszkami”). Ilość „gruszek” należy dobrać tak, aby zapewnić wymaganą szybkość betonowania z uwzględnieniem odległości dowozu, czasu twardnienia betonu oraz koniecznej rezerwy w przypadku awarii samochodu. Niedozwolone jest stosowanie samochodów skrzyniowych ani wywrotek.

Czas trwania transportu i jego organizacja powinny zapewniać dostarczenie do miejsca układania masy betonowej o takiej konsystencji, jaka została ustalona dla danego sposobu zagęszczania i rodzaju konstrukcji. Czas transportu i wbudowania mieszanki nie powinien być dłuższy niż:

- 90 minut przy temperaturze otoczenia nie wyższej niż + 15°C,
- 70 minut przy temperaturze otoczenia + 20°C,
- 30 minut przy temperaturze otoczenia nie niższej niż + 30°C,
- w celu przedłużenia czasu transportu należy stosować domieszki opóźniające czas wiązania w ilościach zgodnych z kartą techniczną.

Mieszankę powinno się dostarczać do miejsca ułożenia w pojemnikach o konstrukcji umożliwiającej łatwe ich opróżnianie.

Do dostarczania mieszanki na odległość nie większą niż 10 m dopuszcza się stosowanie przenośników taśmowych jednosekcyjnych przy zachowaniu następujących warunków:

- a) mieszanka betonowa powinna być konsystencji S2 lub S3,
- b) szybkość posuwu taśmy nie powinna być większa niż 1 m/s,
- c) kąt pochylenia przenośnika nie powinien być większy niż 18° przy transporcie do góry i 12° przy transporcie w dół,
- d) przenośnik powinien być wyposażony w urządzenie do równomiernego wysypywania masy oraz do zgarniania zaprawy i zaczynu z taśmy przy jej ruchu powrotnym przy czym zgarnięty materiał powinien być stopniowo wprowadzony do dostarczanej masy betonowej.

Przy betonowaniu słupów, korpusów podpór oraz wysokich ścian przyczółków do transportu betonu powinno się używać rynien lub lejów zsypanych. Wysokość, z której spada mieszanka betonowa nie powinna wynosić więcej niż 0,5 m. Mieszankę betonową można transportować za pośrednictwem rynien zsypanych z wysokości do 3,0 m, a za pomocą leja zsypanego – do 8,0 m.

5. WYKONANIE ROBÓT

5.1. Ogólne zasady wykonywania robót

Ogólne zasady wykonywania robót podano w ST D-M.00.00.00 „Wymagania ogólne”[1], pkt. 5.

5.2. Zalecenia ogólne

5.2.1. Zgodność wykonywania robót z dokumentacją

Sposób wykonania robót powinien być zgodny z dokumentacją projektową, ST oraz z wymaganiami norm PN-EN 206-1:2003 [20], PN-S-10040:1999 [13] oraz dokumentacją technologiczną dostarczoną przez Wykonawcę i zatwierdzoną przez Inżyniera.

Dokumentacja technologiczna dostarczona przez Wykonawcę powinna zawierać projekt organizacji i harmonogram robót uwzględniający wszystkie warunki, w jakich będą wykonywane roboty betoniarskie, projekty wykonawcze rusztowań i deskowań, projekt technologiczny betonowania.

Projekt technologiczny betonowania powinien obejmować:

- projekt dróg dojazdowych i technologicznych,
- wybór składników betonu,
- opracowanie receptur laboratoryjnych i roboczych,
- sposób wytwarzania mieszanki betonowej,
- sposób transportu mieszanki betonowej,
- projekt betonowania uwzględniający ustawienie pomp podających beton i sposób dojazdu betonowozów,
- kolejność i sposób betonowania,
- wskazanie przerw roboczych i sposobu łączenia betonu w przerwach,
- sposób pielęgnacji betonu,
- warunki rozformowania konstrukcji,
- metodologię naprawy ewentualnych błędów wykonania, w tym naprawy powierzchni betonu,
- zestawienie koniecznych badań.

5.2.2. Zakres robót

Podstawowe czynności przy wykonywaniu robót obejmują:

- 1) roboty przygotowawcze (w tym wykonanie deskowań i rusztowań),
- 2) wytworzenie mieszanki betonowej,
- 3) podawanie, układanie i zagęszczanie mieszanki betonowej,
- 4) pielęgnację betonu,
- 5) rozbiórkę deskowań i rusztowań,
- 6) wykańczanie powierzchni betonu,
- 7) roboty wykończeniowe.

5.3. Roboty przygotowawcze

Przed przystąpieniem do robót betoniarskich, powinna być stwierdzona przez Inżyniera prawidłowość wykonania wszystkich robót poprzedzających betonowanie, a w szczególności:

- prawidłowość wykonania deskowań, rusztowań, usztywnień pomostów itp.,
- prawidłowość wykonania zbrojenia,
- zgodność rzędnych z dokumentacją projektową,

MATERIAŁY PRZETARGOWE

do projektu remontu wiaduktu w ciągu drogi krajowej nr 11w km 369+867 nad linią PKP w m. Pleszew

- czystość deskowania oraz obecność wkładek dystansowych zapewniających wymaganą wielkość otuliny.
- przygotowanie powierzchni betonu uprzednio ułożonego w miejscu przerwy roboczej,
- prawidłowość wykonania wszystkich robót zanikających, między innymi wykonania przerw dylatacyjnych, warstw izolacyjnych, ułożenia łożysk itp.,
- prawidłowość rozmieszczenia i niezmienność kształtu elementów wbudowywanych w betonową konstrukcję (kanały, wpusty, sączki, kotwy, rury itp.),
- gotowość sprzętu i urządzeń do prowadzenia betonowania.

5.3.1. Deskowania

Należy zapewnić wysoką jakość deskowania i jego montażu.

Wykonawca dostarczy projekt techniczny deskowań wykonany w oparciu o rysunki zawarte w dokumentacji projektowej lub wg własnego opracowania. Projekt deskowań powinien być każdorazowo oparty na obliczeniach statycznych. Ustalona konstrukcja deskowań powinna być sprawdzona na siły wywołane parciem świeżej masy betonowej i uderzenia przy jej wylewaniu z pojemników z uwzględnieniem szybkości betonowania, sposobu zagęszczenia i obciążania pomostami roboczymi. Poza tym w trakcie projektowania deskowania należy uwzględnić szerokość deskowania, kierunek jego ułożenia, podział na odcinki, rozstaw i rozmieszczenie kotew, aby ze względu na właściwość betonu do odwzorowania powierzchni deskowania, nie doprowadzić do wizualnego zaburzenia zaplanowanej kompozycji architektonicznej.

Wykonanie deskowań powinno uwzględniać podniesienie wykonawcze związane ze strzałką konstrukcji, ugięciem i osiadaniem rusztowań pod wpływem ciężaru ułożonego betonu.

Konstrukcja deskowania powinna spełniać następujące warunki:

- a) zapewniać odpowiednią sztywność i niezmienność kształtu konstrukcji,
- b) zapewniać odpowiednią szczelność. W tym celu należy stosować uszczelki na łączeniach elementów deskowania, które zapewnią jego pełną szczelność i pozwolą uniknąć nawet najmniejszych wycieków. Połączenia na śruby między płytami są niedozwolone, Większe wypływy mogą prowadzić nie tylko do zmian barwy betonu, ale także do odsłonięcia ziaren kruszywa i powstania „gniazd żwirowych”, a w szczególności nawet do osłabienia nośności konstrukcji. Nieszczelne deskowania mogą też być przyczyną powstawania tzw. „firanek” na powierzchni betonu, powstałych w wyniku wykonywania elementu w sekcjach poziomych i naciekania mleczka z warstwy wbudowywanej w warstwę już związaną. Powyższe wady powierzchni betonu są niedopuszczalne,
- c) wykazywać odporność na deformację pod wpływem warunków atmosferycznych,
- d) powierzchnie deskowań stykające się z betonem powinny być pokryte warstwą środka adhezyjnego, zaakceptowanego przez Inżyniera. Do deskowań należy stosować środki adhezyjne, przy przestrzeganiu warunków:
 - należy właściwie dobrać środek do warunków atmosferycznych,
 - środek należy równomiernie nanieść na powierzchnię deskowania,
 - nadmiar środka należy zebrać (zbyt duża ilość może spowodować odbarwienia powierzchni),
- e) zapewniać wykończenie powierzchni betonu, zgodnie z wymaganiami dokumentacji projektowej,

W celu uzyskania jednolitej powierzchni widocznych powierzchni betonowych:

- w przypadku deskowania drewnianego należy stosować deskowania z tego samego gatunku drewna, ponieważ różne gatunki powodują powstawanie innych odcieni

MATERIAŁY PRZETARGOWE

do projektu remontu wiaduktu w ciągu drogi krajowej nr 11w km 369+867 nad linią PKP w m. Pleszew

powierzchni betonu. Z tego samego powodu nie należy stosować do betonowania jednego elementu deskowań nowych i używanych,

- w przypadku deskowania ze sklejki wodoodpornej należy dążyć do wyeliminowania możliwości wystąpienia tzw. „marmurków” powstających w wyniku osadzania się kropeł wody na niechłonnej powierzchni deskowania (lokalnie powstają wówczas miejsca o różnych wartościach w/c, które prowadzą do powstawania jasnych i ciemnych plam, beton o mniejszym w/c ma ciemniejszy kolor, zaś beton o wyższym w/c jest jaśniejszy,
- w przypadku deskowania stalowego należy dążyć do wyeliminowania powstawania odbarwień w postaci rdzawych plam.

Deskowania powinny być przed wypełnieniem mieszanką betonową dokładnie sprawdzone i odebrane, aby wykluczały możliwość jakichkolwiek zniekształceń lub odchyłeń w wymiarach betonowej konstrukcji. Wykonawca powinien zawiadomić Inżyniera, o tym że deskowanie jest gotowe do wypełnienia betonem, na tyle wcześniej, aby Inżynier był w stanie dokonać inspekcji deskowania przed ułożeniem betonu.

Dopuszcza się następujące odchylenia deskowań od wymiarów nominalnych przewidzianych dokumentacją projektową:

- rozstaw żeber deskowań $\pm 0,5\%$ i nie więcej niż 2 cm,
- grubość desek jednego elementu deskowania: $\pm 0,2$ cm,
- odchylenie deskowań od prostoliniowości lub od płaszczyzny o 1%,
- odchylenie ścian od pionu o $\pm 0,2\%$, lecz nie więcej niż 0,5 cm,
- wybrzuszenie powierzchni o $\pm 0,2$ cm na odcinku 3 m,
- odchyłki wymiarów wewnętrznych deskowania (przekrojów betonowych):
 - 0,2% wysokości lecz nie więcej niż -0,5 cm,
 - +0,5% wysokości, lecz nie więcej niż +2 cm,
 - 0,2% grubości (szerokości), lecz nie więcej niż -0,2 cm,
 - +0,5% grubości (szerokości), lecz nie więcej niż +0,5 cm.

Dopuszczalne ugięcia deskowań:

1/200 l - w deskach i belkach pomostów,

1/400 l - w deskach deskowań widocznych powierzchni mostów betonowych i żelbetowych,

1/250 l - w deskach deskowań niewidocznych powierzchni mostów betonowych i żelbetowych.

Wszystkie deskowania powinny być tego samego typu, dostarczone przez jednego producenta. Wszystkie krawędzie betonu powinny być ścięte pod kątem 45° za pomocą listwy trójkątnej o boku 15 do 25 cm. Listwy te muszą być następnie usuwane z wykonanej konstrukcji.

5.3.2. Rusztowania

Rusztowania i ich posadowienie dla ustroju niosącego należy wykonać według projektu technologicznego, opartego na obliczeniach statyczno-wytrzymałościowych. Rusztowania muszą uwzględniać podniesienie wykonawcze ustroju niosącego (podane w dokumentacji projektowej) oraz wpływ osiadania samych podpór tymczasowych przyjętych przez Wykonawcę. Sposób posadowienia rusztowania mostów należy uzgodnić z administratorem cieku lub rzeki oraz uzyskać wszelkie pozwolenia.

W konstrukcji rusztowań można dopuścić następujące odchylenia od wymiarów lub położenia:

- a) zmniejszenie przekroju elementu nie więcej niż o 15%,

MATERIAŁY PRZETARGOWE

do projektu remontu wiaduktu w ciągu drogi krajowej nr 11w km 369+867 nad linią PKP w m. Pleszew

- b) odchylenie rozstawu pali lub ram do 5%, lecz nie więcej niż o 20 cm,
- c) odchylenie od pionu pali lub ram do 0,01 radiana w mierze łukowej, lecz nie więcej niż wychylenie o ± 10 cm w poziomie w mierze liniowej,
- d) różnice w rozstawie belek poprzecznych (oczepów) lub podłużnic (rygli lub dźwigarków) o ± 20 cm,
- e) różnice w położeniu górnej krawędzi oczepu +2 cm i -1 cm,
- f) strzałki różne od obliczeniowych do 10%.

Na wierzchu rusztować powinny być pomosty z desek z obustronnymi poręczami wysokości co najmniej 1,10 m i z krawężnikami wysokości 0,15 m.

5.4. Wytworzenie mieszanki betonowej

Wytwarzanie mieszanki betonowej powinno się odbywać wyłącznie w wyspecjalizowanym zakładzie produkcji betonu, który może zapewnić spełnienie żądanych w ST wymagań. Wykonywanie masy betonowej powinno odbywać się na podstawie recepty roboczej zaakceptowanej przez Inżyniera. Zakład powinien posiadać Zakładową Kontrolę Produkcji.

Dane dotyczące mieszanki roboczej powinny być umieszczone w sposób trwały na tablicy, w odniesieniu do 1 m³ betonu i do jednego zarobu. Tablice powinny być ustawiane w pobliżu miejsca mieszania mieszanki betonowej.

Przygotowując mieszankę betonową cement i kruszywo powinno się dozować wyłącznie wagowo z dokładnością $\pm 3\%$, domieszki i dodatki stosowane w ilościach $\leq 5\%$ w stosunku do masy cementu z dokładnością $\pm 5\%$, a wodę można dozować objętościowo z dokładnością 3%. Wagi powinny być kontrolowane co najmniej raz w roku. Urządzenia dozujące wodę i płynne domieszki powinny być sprawdzane co najmniej raz w miesiącu. Przy dozowaniu składników powinno się uwzględniać korektę związaną ze zmiennym zawilgoceniem kruszywa.

Składniki powinno się mieszać wyłącznie w betoniarkach przeciwbieżnych. Czas mieszania powinien być ustalony doświadczalnie w zależności od składu mieszanki betonowej oraz od rodzaju urządzenia mieszającego, do momentu uzyskania jednorodnego wyglądu mieszanki betonowej, jednak nie powinien być krótszy niż 2 minuty.

Domieszki, jeśli są stosowane, należy dodawać podczas zasadniczego procesu mieszania, z wyjątkiem domieszek znacznie redukujących ilość wody i domieszek redukujących ilość wody, które można dodawać po zasadniczym procesie mieszania. W drugim przypadku mieszankę betonową należy powtórnie mieszać do momentu, aż domieszka będzie całkowicie rozprowadzona w zarobie lub ładunku oraz osiągnie swoją pełną skuteczność.

5.5. Podawanie, układanie i zagęszczanie mieszanki betonowej

5.5.1. Roboty przed przystąpieniem do układania mieszanki betonowej

Przed przystąpieniem do układania betonu należy sprawdzić prawidłowość wykonania wszystkich robót poprzedzających betonowanie, zgodnie z pkt 5.3.

Deskowanie należy pokryć środkiem antyadhezyjnym dopuszczonym do stosowania w budownictwie.

Należy pamiętać o wykonaniu wszelkiego rodzaju otworów, nisz, zagłębień, zamocowań zgodnie z dokumentacją projektową. Wszystkie konsekwencje wynikające z braku lub nieprawidłowości tych elementów obciążają całkowicie Wykonawcę zarówno

MATERIAŁY PRZETARGOWE

do projektu remontu wiaduktu w ciągu drogi krajowej nr 11w km 369+867 nad linią PKP w m. Pleszew

jeśli chodzi o późniejsze rozkucia i naprawy, jak i ewentualne opóźnienia w wykonaniu prac własnych i towarzyszących (wykonywanych przez innych podwykonawców).

5.5.2. Układanie mieszanki betonowej

5.5.2.1. Wymagania ogólne

Przy stosowaniu pomp do układania mieszanki betonowej wymaga się sprawdzenia ustalonej konsystencji mieszanki betonowej przy wylocie.

Mieszanki betonowej nie należy zrzucić z wysokości większej niż 0,75 m od powierzchni, na którą spada. W przypadku gdy wysokość ta jest większa, należy mieszankę podawać za pomocą rynny zsykowej (do wysokości 3,0 m) lub leja zsykowego teleskopowego (do wysokości 8,0 m).

Przy wykonywaniu elementów konstrukcji monolitycznych należy przestrzegać dokumentacji technologicznej, która powinna uwzględniać następujące zalecenia:

- w fundamentach i korpusach podpór mieszankę betonową należy układać bezpośrednio z pojemnika lub rurociągu pompy, bądź też za pośrednictwem rynny, warstwami o grubości do 40 cm, zagęszczając wibratorami wgłębnymi,
- przy wykonywaniu płyt mieszankę betonową należy układać bezpośrednio z pojemnika lub rurociągu pompy,
- przy betonowaniu chodników, gzymsów, wsporników, zamków i stref przydylatacyjnych stosować wibratory wgłębne,
- przerwa w układaniu poszczególnych warstw nie powinna być dłuższa niż 15 min.

5.5.2.2. Betonowanie podwodne

Betonowanie podwodne należy wykonywać przy spełnieniu następujących wymagań:

- leje przenośne o średnicach od 0,15 m do 0,20 m poszerzone stożkowo w górnej części w celu łatwiejszego wprowadzenia mieszanki betonowej, lub odpowiednie leje nieruchome należy opuścić do dna i w tym położeniu wypełnić mieszanką betonową, aby następna porcja mieszanki, która będzie wrzucana do leja nie przechodziła przez warstwę wody,
- stopniowemu podnoszeniu leja powinien towarzyszyć wypływ od dołu mieszanki betonowej,
- w przypadku większych wymiarów betonowanych elementów, należy mieszankę rozprowadzać równomiernie na spodniej obudowie przestrzeni, korzystając z ruchomego lub elastycznego rękawa,
- w przypadku mniejszych wymiarów elementu, np. w rurach, mieszanka wypływająca ze stacjonarnej rury powinna wypełniać całą przestrzeń, tworząc spłaszczony stożek.

5.5.3. Zagęszczanie mieszanki betonowej

Przy zagęszczaniu mieszanki betonowej należy stosować następujące warunki:

- wibratory wgłębne należy stosować o częstotliwości min. 6000 drgań na minutę, z buławami o średnicy nie większej niż 0,65 odległości między prętami zbrojenia leżącymi w płaszczyźnie poziomej,
- podczas zagęszczania wibratorami wgłębnymi nie wolno dotykać zbrojenia ani deskowania buławą wibratora,
- podczas zagęszczania wibratorami wgłębnymi należy zagłębiać buławę na głębokość 5÷8 cm w warstwę poprzednią i przytrzymywać buławę w jednym miejscu w czasie 20÷30 s, po czym wyjmować powoli w stanie wibrującym, prędkość wyciągania buławy nie powinna być większa niż 8cm/s,

MATERIAŁY PRZETARGOWE

do projektu remontu wiaduktu w ciągu drogi krajowej nr 11w km 369+867 nad linią PKP w m. Pleszew

- kolejne miejsca zagłębienia buławy powinny być od siebie oddalone o $1,4 R$, gdzie R jest promieniem skutecznego działania wibratora. Odległość ta zwykle wynosi $0,35 \div 0,7$ m,
 - grubość płyt zagęszczanych wibratorami nie powinna być mniejsza niż 12 cm; płyty o mniejszej grubości należy zagęszczać za pomocą łat wibracyjnych,
 - belki (łaty) wibracyjne powinny być stosowane do wyrównania powierzchni betonu płyt pomostów i charakteryzować się jednakowymi drganiami na całej długości,
 - czas zagęszczania wibratorem powierzchniowym lub belką (łatą) wibracyjną w jednym miejscu powinien wynosić od 30 do 60 s,
 - wibratory przyczepne mogą być stosowane do zagęszczania mieszanki betonowej w elementach nie grubszych niż 0,5 m, przy jednostronnym dostępie oraz 2,0 m przy obustronnym,
 - zasięg działania wibratorów przyczepnych wynosi zwykle od 20 do 50 cm w kierunku głębokości i od 1,0 do 1,5 m w kierunku długości elementu. Rozstaw wibratorów należy ustalić doświadczalnie, tak aby nie powstawały martwe pola. Mocowanie wibratorów powinno być trwałe i sztywne,
 - górny obszar elementów pionowych powinien być wtórnie zawibrowany.
- Oprządkowanie, czasy i sposoby wibrowania powinny być uzgodnione i zatwierdzone przez Inżyniera. Zabrania się wyładunku mieszanki w jedną hałdę i rozproszanie jej przy pomocy wibratorów.

5.5.4. Przerwy w betonowaniu

Przerwy w betonowaniu należy sytuować w miejscach uprzednio przewidzianych w dokumentacji projektowej i uzgodnionych z Inżynierem. Ukształtowanie powierzchni betonu w przerwie roboczej powinno być uzgodnione z Inżynierem, a w prostszych przypadkach można się kierować zasadą, że powinna ona być prostopadła do kierunku naprężeń głównych, ukształtowana i zlokalizowana zgodnie z PN-EN 1994-2:2010 i PN-EN 1992-2:2010 [14]. Powierzchnia betonu w miejscu przerwania betonowania powinna być starannie przygotowana do połączenia betonu stwardniałego ze świeżym przez:

- usunięcie z powierzchni betonu stwardniałego luźnych okruchów betonu oraz warstwy pozostałego szkliva cementowego,
- narzucenie warstwy kontaktowej z gęstego zaczynu cementowego o grubości $2 \div 3$ mm lub zaprawy cementowej 1:1 o grubości 5 mm; dopuszcza się stosowanie warstw szczepnych, dla których Wykonawca przedstawi aprobatę techniczną wydaną przez IBDiM,
- obfite zwilżenie wodą.

Powyższe zabiegi należy wykonać bezpośrednio przed rozpoczęciem betonowania.

W przypadku przerwy w układaniu betonu zagęszczonego przez wibrowanie, wznowienie betonowania nie powinno się odbyć później niż w ciągu 3 godzin lub po całkowitym stwardnieniu betonu. Jeżeli temperatura powietrza jest wyższa niż 20°C to czas trwania przerwy nie powinien przekraczać 2 godzin. Po wznowieniu betonowania należy unikać dotykania wibratorem deskowania, zbrojenia i poprzednio ułożonego betonu.

5.5.5. Warunki atmosferyczne przy układaniu mieszanki betonowej i wiązaniu betonu

a) Temperatura otoczenia

Betonowanie konstrukcji należy wykonywać wyłącznie w temperaturach nie niższych niż plus 5°C , zachowując warunki umożliwiające uzyskanie przez beton wytrzymałości co najmniej 15 MPa przed pierwszym zamarznięciem. Uzyskanie wytrzymałości 15 MPa powinno być zbadane na próbkach przechowywanych w takich samych warunkach jak zabetonowana konstrukcja.

W wyjątkowych przypadkach dopuszcza się betonowanie w temperaturze do -5°C , jednak wymaga to zgody Inżyniera oraz zapewnienia mieszance betonowej temperatury $+20^{\circ}\text{C}$ w chwili układania i zabezpieczenia uformowanego elementu przed utratą ciepła w czasie co najmniej 7 dni i uzyskania przez niego wytrzymałości 15 MPa. Przez ten okres temperatura mieszanki betonowej i świeżego betonu nie może być niższa niż 5°C .

Temperatura mieszanki betonowej w chwili opróżniania betoniarki nie powinna być wyższa niż 35°C .

Temperatura mieszanki w momencie dostarczenia nie powinna być niższa niż 5°C .

b) Zabezpieczenie robót betonowych podczas opadów

Przed przystąpieniem do betonowania należy przygotować sposób postępowania na wypadek wystąpienia ulewnego deszczu. Konieczne jest przygotowanie odpowiedniej ilości osłon wodoszczelnych dla zabezpieczenia odkrytych powierzchni świeżego betonu. Niedopuszczalne jest betonowanie w czasie deszczu bez stosowania odpowiednich zabezpieczeń.

5.6. Pielęgnacja betonu

Bezpośrednio po zakończeniu betonowania zaleca się przykrycie powierzchni betonu lekkimi osłonami wodoszczelnymi zapobiegającymi odparowaniu wody z betonu i chroniącymi beton przed deszczem i nasłonecznieniem.

Przy temperaturze otoczenia wyższej niż $+5^{\circ}\text{C}$ należy nie później niż po 12 godzinach od zakończenia betonowania rozpocząć pielęgnację wilgotnościową betonu i prowadzić ją co najmniej przez 7 dni (przez polewanie co najmniej 3 razy na dobę). Przy temperaturze $+15^{\circ}\text{C}$ i wyższej, beton należy polewać w ciągu pierwszych 3 dni co 3 godziny w dzień i co najmniej raz w nocy, a w następne dni jak wyżej.

Nanoszenie błon nieprzepuszczających wody jest dopuszczalne tylko wtedy, gdy beton nie będzie się łączył z następną warstwą konstrukcji monolitycznej, a także gdy nie są stawiane specjalne wymagania odnośnie jakości pielęgnowanej powierzchni.

Woda stosowana do polewania betonu powinna spełniać wymagania normy PN-EN 1008:2004 [10].

W czasie dojrzewania betonu elementy powinny być chronione przed uderzeniami i drganiami przynajmniej do chwili uzyskania przez niego wytrzymałości na ściskanie co najmniej 15 MPa.

W trakcie dojrzewania betonu należy przestrzegać warunku, aby beton w poszczególnych elementach obiektu dojrzewał w takiej samej temperaturze. Szczególnie jest to istotne w przypadku stosowania elektronagrzewu w celu zabezpieczenia betonu przed zmrożeniem. Należy wówczas zachować wyjątkowy „reżim technologiczny” polegający na ścisłej kontroli czasu nagrzewania i temperatury betonu w konstrukcji.

Rozformowanie konstrukcji może nastąpić po okresie określonym w dokumentacji projektowej.

5.7. Rozbiórka deskowań i rusztowań

Rozformowanie konstrukcji, może nastąpić po osiągnięciu przez beton pełnej wytrzymałości projektowej i po okresie dojrzewania określonym w ST i dokumentacji projektowej. Wcześniejsze rozformowanie elementów konstrukcji jest możliwe jedynie po uzgodnieniu z projektantem i akceptacji Inżyniera.

5.8. Wykańczanie powierzchni betonu

Dla widocznych powierzchni betonowych obowiązują następujące wymagania:

- a) wszystkie betonowe powierzchnie muszą być gładkie i równe, bez zagłębień, wybrzuszeń ponad powierzchnię,
- b) pęknięcia i rysy są niedopuszczalne,
- c) równość górnej powierzchni ustroju nośnego przeznaczonej pod izolację powinna odpowiadać wymaganiom producenta zastosowanej hydroizolacji i ST określającej warunki układania hydroizolacji,
- d) kształtowanie odpowiednich spadków poprzecznych i podłużnych powinno następować podczas betonowania elementu. Wyklucza się szpachlowanie konstrukcji po rozdeskowaniu. Powierzchnię płyty powinno się wyrównywać podczas betonowania łatami wibracyjnymi. Odchylenie równości powierzchni zmierzone na łacie długości 4,0 m nie powinno przekraczać 1,0 cm,
- e) ostre krawędzie betonu po rozdeskowaniu powinny być oszlifowane; jeżeli dokumentacja projektowa nie przewiduje specjalnego wykończenia powierzchni betonowych konstrukcji, to bezpośrednio po rozebraniu deskowań należy wszystkie wystające nierówności wyrównać za pomocą tarcz karborundowych i czystej wody,
- f) gładkość powierzchni powinna cechować się brakiem lokalnych progów, raków, wgłębień i wybrzuszeń, wystających ziaren kruszywa itp. Dopuszczalne są lokalne nierówności do 3 mm lub wgłębienia do 5 mm,
- g) ewentualne łączniki stalowe (drut, śruby itp.), które spełniały funkcję stężeń deskowań lub inne i wystają z betonu po rozdeskowaniu, powinny być obcięte przynajmniej 1 cm pod wykończoną powierzchnią betonu, a otwory powinny być wypełnione zaprawą cementową.

Wszystkie uszkodzenia powierzchni powinny być naprawione na koszt Wykonawcy. Części wystające powinny być skute lub zeszlifowane, a zagłębienia wypełnione betonem zwykłym o składzie zatwierdzonym przez Inżyniera. Bardzo duże ubytki i nierówności płyty przekraczające 2 cm należy naprawić betonem cementowym bezskurczowym wykonanym wg specjalnej technologii zatwierdzonej przez Inżyniera. Pęcherze, raki i inne mniejsze uszkodzenia betonu powinny być naprawione drobno- lub gruboziarnistą zaprawą naprawczą lub ich kombinacją w zależności od wielkości uszkodzenia. Należy przy tym odpowiednio dobrać kolor zaprawy do kolorystyki naprawianego elementu.

5.9. Roboty wykończeniowe

Roboty wykończeniowe powinny być zgodne z dokumentacją projektową i ST. Do robót wykończeniowych należą prace związane z dostosowaniem wykonanych robót do istniejących warunków terenowych, takie jak:

- odtworzenie elementów czasowo usuniętych,
- roboty porządkujące otoczenie terenu robót.

6. KONTROLA JAKOŚCI ROBÓT

6.1. Ogólne zasady kontroli jakości robót

Ogólne zasady kontroli jakości robót podano w ST D-M.00.00.00 [1] „Wymagania ogólne”, pkt. 6.

6.2. Badania przed przystąpieniem do robót

Przed przystąpieniem do robót Wykonawca powinien:

- a) uzyskać wymagane dokumenty, dopuszczające wyroby budowlane do obrotu i powszechnego stosowania (oznaczenie CE lub znakiem budowlanym, ew. deklaracje zgodności, aprobaty techniczne lub badania materiałów wykonane przez dostawców itp.) i na ich podstawie sprawdzić właściwości zastosowanych materiałów na zgodność z wymaganiami podanymi w ST.

Do oznakowania CE producent lub jego przedstawiciel jest zobowiązany dołączyć dodatkowe informacje zawierające:

- określenie, siedzibę i adres producenta oraz adres zakładu produkującego wyrób budowlany,
- określenie, siedzibę i adres upoważnionego przedstawiciela,
- ostatnie dwie cyfry roku w którym umieszczono znakowanie CE na wyrobie budowlanym,
- numer certyfikatu zgodności, jeśli taki certyfikat był wymagany,
- dane umożliwiające identyfikację cech i deklarowanych właściwości użytkowych wyrobu budowlanego, jeżeli wynika to ze zharmonizowanej specyfikacji technicznej wyrobu.

Do wyrobu budowlanego oznakowanego znakiem budowlanym producent zobowiązany jest dołączyć:

- określenie, siedzibę i adres producenta oraz adres zakładu produkującego wyrób budowlany,
 - identyfikację wyrobu budowlanego zawierającą: nazwę, nazwę handlową, typ, odmianę, gatunek i klasę według specyfikacji technicznej,
 - numer i rok publikacji Polskiej Normy wyrobu lub aprobaty technicznej, z którą potwierdzono zgodność wyrobu budowlanego,
 - numer i datę wystawienia krajowej deklaracji zgodności,
 - inne dane, jeżeli wynika to ze specyfikacji technicznej,
 - nazwę jednostki certyfikującej, jeżeli taka jednostka brała udział w zastosowanym systemie oceny zgodności wyrobu budowlanego,
- b) wykonać własne badania właściwości materiałów przeznaczonych do wykonania robót, określone w pktcie 6.3 lub przez Inżyniera.

Wszystkie dokumenty oraz wyniki badań Wykonawca przedstawia Inżynierowi do akceptacji.

6.3. Badania składników mieszanki betonowej

Bezpośrednio przed użyciem cementu do wykonania mieszanki betonowej należy przeprowadzić kontrolę obejmującą:

- oznaczenie czasu wiązania wg PN-EN 196-3:2006 [3],
- oznaczenie zmiany objętości wg PN-EN 196-3:2006 [3],
- obecności grudek gliny.

Wyniki badań powinny odpowiadać wymaganiom podanym w tablicy 4.

MATERIAŁY PRZETARGOWE

do projektu remontu wiaduktu w ciągu drogi krajowej nr 11w km 369+867 nad linią PKP w m. Pleszew

Tablica 4. Wymagania dla cementu

Klasa cementu	Wytrzymałość na ściskanie, MPa,				Początek czasu wiązania, min	Stołość objętości (rozszerzalność), mm
	Wczesna		Normowa,			
	po 2 dniach	po 7 dniach	po 28 dniach			
Klasa 32,5	-	≥ 16	≥ 32,5	≤ 52,5	≥ 75	≤ 10
Klasa 42,5	≥ 10	-	≥ 42,5	≤ 62,5	≥ 60	
Klasa 52,5	≥ 20	-	≥ 52,5	-	≥ 45	

Nie dopuszcza się obecności grudek gliny.

W przypadku gdy:

- cement przechowywany jest niezgodnie z postanowieniami PN-EN 197-1:2002 [15],
 - okres przechowywania cementu jest dłuższy niż podano w PN-EN 197-1:2002 [15],
- obowiązuje oznaczenie wytrzymałości cementu na ściskanie wg PN-EN 196-1:2006 [2].

Przed użyciem kruszywa do wykonania mieszanki betonowej, dla każdej dostarczonej partii, należy przeprowadzić kontrolę obejmującą:

- oznaczenie składu ziarnowego wg PN-EN 933-1:2000 [5],
- oznaczenie kształtu ziarn wg PN-EN 933-4:2001 [6] (dotyczy kruszywa grubego),
- oznaczenie zawartości zanieczyszczeń obcych wg PN-B-06714-12:1976 [7],
- oznaczenie zawartości grudek gliny (oznaczać jak zawartość zanieczyszczeń obcych),
- oznaczenie zawartości pyłów mineralnych wg PN-EN 933-1:2000 [5],
- należy prowadzić bieżącą kontrolę wilgotności kruszywa wg PN-B-06714.18:1977 [12] dla korygowania recepty roboczej betonu.

Wyniki badań powinny być zgodne z wymaganiami podanymi w pktcie 2.3.2.

Przed użyciem wody do wykonania mieszanki betonowej w przypadku stwierdzenia zanieczyszczeń należy przeprowadzić badania zgodnie z PN-EN 1008:2004 [10].

Dodatki i domieszki do betonu należy badać zgodnie z ich aprobatą techniczną wydaną przez IBDiM lub PN-EN 934-2:2010 [27].

Wszystkie dokumenty oraz wyniki badań Wykonawca przedstawi Inżynierowi do akceptacji.

6.4. Kontrola jakości mieszanki betonowej i betonu

6.4.1. Zakres kontroli

Kontroli podlegają następujące właściwości mieszanki betonowej:

- konsystencja mieszanki betonowej,
 - zawartość powietrza w mieszance betonowej,
- oraz betonu:
- wytrzymałość betonu na ściskanie,
 - nasiąkliwość betonu,
 - odporność betonu na działanie mrozu,
 - przepuszczalność wody przez beton.

Próbki mieszanki betonowej należy pobierać zgodnie z PN-EN 12350-1:2001 [21] i pielęgnować zgodnie z PN-EN 12390-2:2001 [25]. Ilość pobieranych próbek do kontroli jakości betonu powinna być zgodna z wymaganiami podanymi w planie kontroli jakości betonu zawierającego m.in. podział obiektu (konstrukcji) na części podlegające osobnej

ocenie oraz szczegółowe określenie liczebności i terminów pobierania próbek do kontroli jakości mieszanki i betonu. Plan kontroli jakości betonu podlega akceptacji Inżyniera. Projektant może określić dodatkowe wymagania dotyczące kontroli jakości betonu.

Badania powinny być prowadzone w wytwórni zgodnie z Zakładową Kontrolą Produkcji wg PN-EN 206-1:2003 [20] oraz w trakcie betonowania zgodnie z planem kontroli jakości zatwierdzonym przez Inżyniera.

Wyniki badań powinny być zgodne z wymaganiami podanymi w pktcie 2.4.

6.4.2. Sprawdzenie konsystencji mieszanki betonowej

Kontrola zgodności konsystencji mieszanki betonowej powinna być prowadzona w sposób ciągły na węźle betoniarskim zgodnie z Zakładową Kontrolą Produkcji.

Poza tym sprawdzenie konsystencji przeprowadza się zgodnie z planem kontroli jakości betonu przy stanowisku betonowania, co najmniej 2 razy w czasie jednej zmiany roboczej, a w tym raz na jej początku. Badanie należy przeprowadzić zgodnie z PN-EN 12350-2:2001 [22].

Dopuszcza się korygowanie konsystencji mieszanki betonowej, przy zachowaniu stałego stosunku wodno-cementowego w/c, przez zastosowanie domieszek chemicznych, zgodnie z pktem 2.3.4 niniejszej specyfikacji technicznej.

Konsystencja mieszanki betonowej powinna być zgodna z wymaganiami podanymi w pktcie 2.4.1.

6.4.3. Sprawdzenie zawartości powietrza w mieszance betonowej

Kontrola zgodności zawartości powietrza w mieszance betonowej powinna być prowadzona w sposób ciągły na węźle betoniarskim zgodnie z Zakładową Kontrolą Produkcji.

Sprawdzenie zawartości powietrza w mieszance betonowej w warunkach budowy przeprowadza się metodą ciśnieniową zgodnie z planem kontroli jakości betonu, a przy stosowaniu domieszek napowietrzających co najmniej raz w czasie zmiany roboczej podczas betonowania. Badanie to należy przeprowadzić zgodnie z PN-EN 12350-7:2001 [23]. Zawartość powietrza w zagęszczonej mieszance betonowej nie powinna przekraczać przedziałów wartości podanych w pktcie 2.4.1 niniejszej specyfikacji.

6.4.4. Sprawdzenie wytrzymałości betonu na ściskanie (klasy betonu)

Kontrola zgodności wytrzymałości betonu na ściskanie powinna być prowadzona w sposób ciągły na węźle betoniarskim na próbka laboratoryjnych zgodnie z Zakładową Kontrolą Produkcji.

W celu sprawdzenia wytrzymałości betonu na ściskanie (klasy betonu) w warunkach budowy należy pobrać próbki o liczności określonej w planie kontroli jakości, lecz nie mniej niż: 3 próbki na jeden element obiektu (np. słup, podpórę) lub grupę elementów (wskazaną przez Inżyniera), 1 próbka na 100 zarobów, 1 próbka na 50 m³, 1 próbka na zmianę roboczą oraz 3 próbki na partię betonu.

Typ próbek do badań wytrzymałości na ściskanie określono w normie PN-EN 12390-1:2001 [24]. Jako podstawowe należy traktować próbki sześciennie o boku 150 mm. Badanie betonu, jeżeli dokumentacja projektowa nie zakłada inaczej, powinno być przeprowadzane na próbkach z betonu w wieku 28 dni wg PN-EN 12390-3:2002 [26], pobranych wg PN-EN 12350-1:2001 [21] i pielęgnowanych wg PN-EN 12390-2:2001 [25].

W przypadku konstrukcji sprężanych kablobetonowych, warunkiem przystąpienia do sprężania jest osiągnięcie przez beton ustalonej przez projektanta (dokładna wartość

MATERIAŁY PRZETARGOWE

do projektu remontu wiaduktu w ciągu drogi krajowej nr 11w km 369+867 nad linią PKP w m. Pleszew

liczbowa) wytrzymałości gwarantowanej na ściskanie oraz osiągnięcie przez strefy zakotwień wytrzymałości zgodnej z wymaganiami producenta systemu sprężania.

Wynik badania powinien stanowić średnią z dwóch lub więcej próbek wykonanych z jednej próbki mieszanki betonowej.

Wyniki różniące się o więcej niż 15% od średniej należy pominąć.

W przypadku certyfikowanej kontroli produkcji uznaje się, że określona objętość betonu należy do danej klasy jeżeli spełnia kryteria zgodności podane w tablicy 5.

Tablica 5. Kryteria identyczności wytrzymałości na ściskanie

Liczba „n” wyników badań wytrzymałości na ściskanie na próbkach z określonej objętości betonu	Kryterium 1	Kryterium 2
	Średnia z „n” wyników (f_{cm}) N/mm ²	Dowolny pojedynczy wynik badania (f_{ci}) N/mm ²
1	Nie stosuje się	$\geq f_{ck} - 4$
2 – 4	$\geq f_{ck} + 1$	$\geq f_{ck} - 4$
5 – 6	$\geq f_{ck} + 2$	$\geq f_{ck} - 4$

W przypadku betonu wytwarzanego w warunkach niecertyfikowanej kontroli produkcji należy przyjąć kryteria wg tablicy 6.

Tablica 6. Kryteria identyczności wytrzymałości na ściskanie w warunkach niecertyfikowanej kontroli produkcji

Liczba „n” wyników badań wytrzymałości na ściskanie na próbkach z określonej objętości betonu	Kryterium 1	Kryterium 2
	Średnia z „n” wyników (f_{cm}) N/mm ²	Dowolny pojedynczy wynik badania (f_{ci}) N/mm ²
3	$\geq f_{ck} + 4$	$\geq f_{ck} - 4$

f_{cm} – średnia z n wyników badania wytrzymałości serii n próbek,

f_{ck} – wytrzymałość charakterystyczna na ściskanie (klasa betonu),

f_{ci} – pojedynczy wynik badania wytrzymałości z serii n próbek.

6.4.5. Sprawdzenie nasiąkliwości betonu

Badanie należy przeprowadzić zgodnie z PN-B-06250:1988 [11]. Sprawdzenie nasiąkliwości betonu przeprowadza się na próbkach laboratoryjnych przy ustalaniu składu mieszanki betonowej zgodnie z Zakładową Kontrolą Produkcji oraz na próbkach pobranych przy stanowisku betonowania zgodnie z planem kontroli, lecz co najmniej 3 razy w okresie wykonywania obiektu oraz nie rzadziej niż 1 raz na 5000. m³ betonu, dla danej recepty.

Nasiąkliwość betonu powinna być zgodna z pktm 2.4.2.

6.4.6. Sprawdzenie odporności betonu na działanie mrozu

Badanie należy przeprowadzić zgodnie z PN-B-06250:1988 [11]. Sprawdzenie stopnia mrozoodporności betonu przeprowadza się na próbkach wykonanych w warunkach laboratoryjnych podczas ustalania składu mieszanki betonowej zgodnie z Zakładową Kontrolą Produkcji oraz na próbkach pobieranych przy stanowisku betonowania zgodnie z planem

MATERIAŁY PRZETARGOWE

do projektu remontu wiaduktu w ciągu drogi krajowej nr 11w km 369+867 nad linią PKP w m. Pleszew

kontroli, lecz co najmniej 2 razy w okresie wykonywania obiektu oraz nie rzadziej niż 1 raz na 5000 m³ betonu dla danej recepty.

Wymagany stopień mrozoodporności betonu F150 jest osiągnięty, jeśli spełnione są następujące warunki:

- a) po badaniu metodą zwykłą, wg PN-B-06250:1988 [11]:
 - próbka nie wykazuje pęknięć,
 - łączna masa ubytków betonu w postaci zniszczonych narożników i krawędzi, odprysków kruszywa itp. nie przekracza 5% masy próbek nie zamrażanych,
 - obniżenie wytrzymałości na ściskanie w stosunku do wytrzymałości próbek nie zamrażanych nie jest większe niż 20%,
- b) po badaniu metodą przyspieszoną wg PN-B-06250:1988 [11]:
 - próbka nie wykazuje pęknięć,
 - ubytek objętości betonu w postaci złuszczeń, odłamków i odprysków nie przekracza w żadnej próbce wartości 0,05m³/m² powierzchni zanurzonej w wodzie.Mrozoodporność powinna spełniać wymagania podane w pktcie 2.4.2.

6.4.7. Sprawdzenie przepuszczalności wody przez beton (wodoszczelności betonu)

Badanie należy przeprowadzić zgodnie z PN-B-06250:1988 [11]. Sprawdzenie stopnia wodoszczelności betonu przeprowadza się na próbkach wykonanych w warunkach laboratoryjnych podczas projektowania składu mieszanki betonowej zgodnie z Zakładową Kontrolą Produkcji oraz na próbkach pobieranych przy stanowisku betonowania zgodnie z planem kontroli, lecz co najmniej 3 razy w okresie betonowania, ale nie rzadziej niż raz na 5000 m³ betonu dla danej recepty. Wymagany stopień wodoszczelności betonu W8 jest osiągnięty, jeśli pod ciśnieniem wody równym 0,8 MPa w czterech na sześć próbek badanych zgodnie z PN-B-06250:1988 [11], nie stwierdza się oznak przesiąkania wody.

6.4.8. Pobranie próbek i badanie

Na Wykonawcy spoczywa obowiązek zapewnienia wykonania badań laboratoryjnych przewidzianych w ST i planem kontroli jakości oraz gromadzenie, przechowywanie i okazywanie Inżynierowi wszystkich wyników badań dotyczących jakości betonu i stosowanych materiałów.

6.4.9. Badania nieniszczące betonu w konstrukcji

W przypadkach technicznie uzasadnionych Inżynier może zlecić przeprowadzenie badania betonu w konstrukcji.

- Do badania betonu w konstrukcji mogą być wykorzystane następujące metody:
- sklerometryczna (za pomocą młotka Schmidta wg PN-EN 12504-2:2001/Ap1:2004 [16]),
 - ultradźwiękowa (wg PN-EN 12504-4:2005 [17]),
 - lokalnie niszczące (np. metoda badań próbek wyciętych z konstrukcji wg PN-EN 12504-1:2001 [30]),
 - inne metody badań pośrednich i bezpośrednich betonu w konstrukcji, pod warunkiem zweryfikowania proponowanej w nich kalibracji cech wytrzymałościowych w konstrukcji i na pobranych z konstrukcji odwiertach lub wykonanych wcześniej próbkach.
- Interpretacji wyników badań należy dokonać wg PN-EN 13791:2008 [31].

6.5. Tolerancje wymiarów betonowych konstrukcji mostowych

Podane niżej tolerancje wymiarów można traktować jako miarodajne tylko wtedy, gdy dokumentacja projektowa albo ST nie przewidują inaczej.

MATERIAŁY PRZETARGOWE

do projektu remontu wiaduktu w ciągu drogi krajowej nr 11w km 369+867 nad linią PKP w m. Pleszew

Dopuszczalne odchyłki wymiarowe od określonych w dokumentacji projektowej wynoszą:

- długość przęsła: $\pm 2,0$ cm,
- rozpiętość usytuowania łożysk: $\pm 1,0$ cm,
- oś podłużna w planie: $\pm 2,0$ cm,
- usytuowanie w planie belek podłużnych i poprzecznych: $\pm 2,0$ cm,
- wysokość dźwigara: $+0,5\%$ i $-0,2\%$, lecz nie więcej niż 5 mm,
- szerokość dźwigara: $+0,4\%$ i $-0,2\%$, lecz nie więcej niż 3mm,
- grubość płyt: $+1\%$ i $-0,5\%$, lecz nie więcej niż $\pm 0,5$ cm,
- rzędne podparć przęsł: $\pm 0,5$ cm.

Tolerancje dla fundamentów:

- usytuowanie w planie: $\pm 5,0$ cm (dla fundamentów o szer. $< 2,0$ m: $\pm 2,0$ cm),
- rzędne wierzchu ławy: $\pm 2,0$ cm,
- płaszczyzny i krawędzie- odchylenie od pionu: $\pm 2,0$ cm,

Tolerancje dla podpór:

- $\pm 2,0$ cm dla wymiarów przekrojów w planie,
- $0,5\%$ wysokości w odchyleniu od pionu,
- $\pm 0,5$ cm w odniesieniu do rzędnej górnej płaszczyzny podpory, lecz nie więcej niż 10 mm.

W ścianach oporowych odchyłki nie powinny przekraczać:

- 1% wysokości w odniesieniu do nachylenia w pionie, lecz nie więcej niż 50 mm,
- $\pm 2,0$ cm w odniesieniu do wymiarów w planie,
- $\pm 2,0$ cm w odniesieniu do rzędnej górnej powierzchni budowli.

6.6. Kontrola rusztowań i deskowań

Badania elementów rusztowań i deskowań należy przeprowadzać w zależności od użytego materiału zgodnie z:

- PN-S-10050:1989 [18] w przypadku elementów stalowych,
- PN-S-10080:1993 [19] w przypadku konstrukcji drewnianych.

Każde rusztowanie podlega odbiorowi, w czasie którego należy sprawdzać:

- rodzaj użytego materiału na zgodność z projektem technologicznym,
- łączniki, złącza,
- poziomy górnych krawędzi przed obciążeniem i po obciążeniu oraz krawędzi dolnych stanowiących miarę odkształcalności posadowienia (niwelacyjnie),
- efektywność stężeń,
- wielkość podniesienia wykonawczego,
- przygotowanie podłoża i sposób przezywania nacisków na podłoże.

Każde deskowanie powinno podlegać odbiorowi. Przedmiotem kontroli w czasie odbioru powinny być:

- rodzaj użytego materiału na zgodność z projektem technologicznym,
- szczelność deskowań w płaszczyznach i narożach,
- poziom górnej krawędzi i powierzchni deskowań przed betonowaniem i po nim oraz porównanie z poziomem wymaganym.

Rusztowania i deskowania w czasie betonowania powinny być przedmiotem kontroli geodezyjnej w nawiązaniu do niezależnych reperów.

Podczas budowy rusztowań i deskowań oraz podczas ich obciążania świeżym betonem powinny być prowadzone badania geodezyjne w nawiązaniu do reperów państwowych. Pomiary te powinny być prowadzone również w czasie dojrzewania betonu, oraz przy rozbiórce deskowań i rusztowań aż do wykonania próbnego obciążenia.

6.7. Kontrola wykończenia powierzchni betonowych

Jeżeli dokumentacja projektowa oraz ST nie przewidują inaczej, wszystkie widoczne powierzchnie betonowe powinny być gładkie i mieć jednolitą barwę i fakturę. Na powierzchniach tych nie mogą być widoczne żadne zabrudzenia, przebarwienia czy inne wady pozostawione przez wewnętrzną wykładzinę deskowań, która powinna być odpowiednio przymocowana do deskowania. Pęknięcia elementów konstrukcyjnych są niedopuszczalne. Dopuszcza się rysy skurczowe przy rozwarciu nie większym niż 0,2 mm; jeżeli otulina zbrojenia jest zgodna z PN-EN 1994-2:2010 i PN-EN 1992-2:2010 [14] i dokumentacją projektową. Rysy te nie powinny przekraczać długości 1,0 m w kierunku podłużnym i połowy szerokości belki w kierunku poprzecznym, lecz nie więcej niż 0,5 m.

Należy wykluczyć pustki, raki i wykruszyny. Lokalne ubytki należy wypełnić betonem o minimalnym skurczu i wytrzymałości nie mniejszej niż wytrzymałość betonu w konstrukcji. Wszystkie nieprawidłowości wykończenia powierzchni muszą być naprawione przez Wykonawcę.

7. OBMIAR ROBÓT

7.1. Ogólne zasady obmiaru robót

Ogólne zasady obmiaru robót podano w ST D-M.00.00.00 „Wymagania ogólne” [1], pkt. 7.

7.2. Jednostka obmiarowa

Jednostką obmiarową jest m³ (metr sześcienny) wbudowanego betonu danej klasy.

8. ODBIÓR ROBÓT

8.1. Ogólne zasady odbioru robót

Ogólne zasady odbioru robót podano w ST D-M.00.00.00 „Wymagania ogólne” [1], pkt 8.

Roboty uznaje się za wykonane zgodnie z dokumentacją projektową, ST i wymaganiami Inżyniera, jeżeli wszystkie pomiary i badania z zachowaniem tolerancji wg punktu 6 dały wyniki pozytywne.

8.2. Odbiór robót zanikających i ulegających zakryciu

Odbiorowi robót zanikających i ulegających zakryciu podlegają:

- wykonanie deskowań i rusztowań,
- wykonanie betonu w konstrukcjach ulegających zakryciu (np. fundamentów).

Odbiór tych robót powinien być zgodny z wymaganiami pktu 8.2 ST D-M.00.00.00 „Wymagania ogólne” [1] oraz niniejszej ST.

9. PODSTAWA PŁATNOŚCI

9.1. Ogólne ustalenia dotyczące podstawy płatności

Ogólne ustalenia dotyczące podstawy płatności podano w ST D-M.00.00.00 „Wymagania ogólne” [1], pkt. 9.

9.2. Cena jednostki obmiarowej

Cena wykonania 1 m³ betonu obejmuje:

- prace pomiarowe i roboty przygotowawcze,
- oznakowanie robót,
- zakup materiałów,
- dostarczenie materiałów i sprzętu,
- wykonanie i uzgodnienia projektów technologicznych (w tym projektów deskowań i rusztowań),
- wykonanie operatów wodnoprawnych dla konstrukcji tymczasowych (np. rusztowania) na czas robót nad rzekami i ciekami, uzyskanie wszelkich uzgodnień i pozwoleń,
- opracowanie recept laboratoryjnych mieszanek betonowych,
- wykonanie deskowania oraz rusztowania z pomostem,
- oczyszczenie deskowania,
- przygotowanie i transport mieszanki,
- ułożenie mieszanki betonowej z zagęszczeniem i pielęgnacją,
- przygotowanie betonu i wykonanie warstw szepnych w przypadku przerw roboczych,
- wykonanie dojazdów i stanowisk roboczych dla sprzętu,
- wykonanie przerw dylatacyjnych,
- wykonanie w konstrukcji wszystkich wymaganych dokumentacją projektową otworów jak również osadzenie potrzebnych zakotwień, marek, rur itp.,
- rozbiórkę deskowań, rusztowań i pomostów,
- oczyszczenie stanowiska pracy i usunięcie, będących własnością Wykonawcy, materiałów rozbiórkowych,
- wykonanie badań i pomiarów wymaganych w specyfikacji technicznej,
- odwiezienie sprzętu.

Wszystkie roboty powinny być wykonane wg wymagań dokumentacji projektowej, ST i specyfikacji technicznej.

9.3. Sposób rozliczenia robót tymczasowych i prac towarzyszących

Cena wykonania robót określonych niniejsza ST obejmuje:

- roboty tymczasowe, które są potrzebne do wykonania robót podstawowych, ale nie są przekazywane Zamawiającemu i są usuwane po wykonaniu robót podstawowych,
- prace towarzyszące, które są niezbędne do wykonania robót podstawowych, niezaliczane do robót tymczasowych.

10. PRZEPISY ZWIĄZANE

10.1. Ogólne specyfikacje techniczne (ST)

1. D-M.00.00.00 Wymagania ogólne

10.2. Normy

2. PN-EN 196-1:2006 Metody badania cementu – Część 1: Oznaczanie wytrzymałości

MATERIAŁY PRZETARGOWE

do projektu remontu wiaduktu w ciągu drogi krajowej nr 11w km 369+867 nad linią PKP w m. Pleszew

3. PN-EN 196-3:2006 Metody badania cementu – Oznaczanie czasu wiązania i stałości objętości
4. PN-B-06714-34:1991 Kruszywa mineralne - Badania - Oznaczanie reaktywności alkalicznej
5. PN-EN 933-1:2000 Badanie geometrycznych właściwości kruszyw - Oznaczanie składu ziarnowego – Metoda przesiewania
6. PN-EN 933-4:2001 Badania geometrycznych właściwości kruszyw - Część 4. Oznaczanie kształtu ziarn – Wskaźnik kształtu
7. PN-B-06714-12:1976 Kruszywa mineralne – Badania - Oznaczanie zawartości zanieczyszczeń obcych
8. PN-B-06714-13:1978 Kruszywa mineralne – Badania - Oznaczanie zawartości pyłów mineralnych
9. PN-EN 1097-6:2002 Badanie mechanicznych i fizycznych właściwości kruszyw - Część 6: Oznaczanie gęstości ziarn i nasiąkliwości
10. PN-EN 1008:2004 Woda do zarobowa do betonu – Specyfikacja pobierania próbek, badanie i ocena przydatności wody zarobowej do betonu, w tym wody odzyskanej z procesów produkcji betonu
11. PN-B-06250:1988 Beton zwykły
12. PN-B-06714-18:1977 Kruszywa mineralne – Badania - Oznaczanie nasiąkliwości
13. PN-S-10040:1999 Obiekty mostowe - Konstrukcje betonowe, żelbetowe i sprężone - Wymagania i badania
14. PN-EN 1994-2:2010 Eurokod 4 – Projektowanie konstrukcji zespolonych stalowo-betonowych – Część 2: Reguły ogólne i reguły dla mostów i PN-EN 1992-2:2010 Eurokod 2 – Projektowanie konstrukcji z betonu – Część 2: Mosty z betonu – Obliczanie i reguły konstrukcyjne
15. PN-EN 197-1:2002 Cement - Część 1: Skład, wymagania i kryteria zgodności dotyczące cementów powszechnego użytku
16. PN-EN 12504-2:2001/Apl:2004 Badania betonu w konstrukcjach – Część 2: Badanie nieniszczące. Oznaczanie liczby odbicia
17. PN-EN 12504-4:2005 Badania betonu – Część 4: Oznaczanie prędkości fali ultradźwiękowej
18. PN-S-10050:1989 Obiekty mostowe - Konstrukcje stalowe - Wymagania i badania.
19. PN-S-10080:1993 Obiekty mostowe - Konstrukcje drewniane - Wymagania i badania
20. PN-EN 206-1:2003 Beton - Część 1: Wymagania, właściwości, produkcja i zgodność (wersja oryg. 2009)
21. PN-EN 12350-1:2001 Badania mieszanki betonowej – Część 1: Pobieranie próbek
22. PN-EN 12350-2:2001 Badania mieszanki betonowej – Część 2: Badanie konsystencji metodą opadu stożka
23. PN-EN 12350-7:2001 Badania mieszanki betonowej – Część 7: Badanie zawartości powietrza - Metody ciśnieniowe (wersja oryg. 2009)
24. PN-EN 12390-1:2001 Badania betonu Część 1: Kształt wymiary i inne wymagania dotyczące próbek do badania i form
25. PN-EN 12390-2:2001 Badania betonu.. Wykonywanie i pielęgnacja próbek do badań wytrzymałościowych (wersja oryg. 2009)
26. PN-EN 12390-3:2002 Badania betonu - Część 3: Wytrzymałość na ścislenie próbek do badania (wersja oryg. 2009)

MATERIAŁY PRZETARGOWE

do projektu remontu wiaduktu w ciągu drogi krajowej nr 11w km 369+867 nad linią PKP w m. Pleszew

- 27. PN-EN 934-2:2010 Domieszki do betonu, zaprawy i zaczynu - Część 2. Domieszki do betonu - Definicje, wymagania, zgodność, znakowanie i etykietowanie
- 28. PN-EN 12620+A1:2010 Kruszywa do betonu
- 29. PN-EN 1744-1:2000 Badanie chemicznych właściwości kruszyw – Analiza chemiczna (wersja oryg. 2010)
- 30. PN-EN 12504-1:2001 Badania betonu w konstrukcjach – Część 1: Odwierty rdzeniowe – Wycinanie, ocena i badanie wytrzymałości na ściskanie
- 31. PN-EN 13791:2008 Ocena wytrzymałości betonu na ściskanie w konstrukcjach i prefabrykowanych wyrobach betonowych
- 32. PN-B-06714-40:1978 Kruszywa mineralne – Badania - Oznaczanie wytrzymałości na miażdżenie
- 33. PN-EN 1367-1:2007 Badanie właściwości cieplnych i odporności kruszyw na działanie czynników atmosferycznych - Część1: Oznaczanie mrozoodporności (oryg.) (wersja polska 2001)
- 34. PN-EN 1744-1:2010 Badanie chemicznych właściwości kruszyw – Część1: Analiza chemiczna (oryg.) (wersja polska 2000)

10.3. Inne dokumenty

- 35. ROZPORZĄDZENIE MINISTRA TRANSPORTU I GOSPODARKI MORSKIEJ z dnia 10 września 1998 r. w sprawie warunków technicznych, jakim powinny odpowiadać budowle kolejowe i ich usytuowanie. (Dz.U. 1998 nr 151 poz. 987).

MATERIAŁY PRZETARGOWE

do projektu remontu wiaduktu w ciągu drogi krajowej nr 11w km 369+867 nad linią PKP w m. Pleszew

11. ZAŁĄCZNIK

Klasa betonu wg PN-B-06250:1988 [11] jest to symbol literowo-liczbowy np. B30 klasyfikujący beton pod względem jego wytrzymałości na ściskanie; liczba po literze B oznacza wytrzymałość gwarantowaną R_b^G (np. beton klasy B30 przy $R_b^G = 30$ MPa).

Zależności między klasą betonu wg PN EN 206-1:2003[20] i PN-B-06250:1988 [11] podano w tablicy 6.

Tablica 6. Zależności między klasą betonu wg PN EN 206-1:2003[20] i PN-B-06250:1988 [11]

	Klasa betonu wg PN-EN 206-1:2003	Klasa betonu wg PN-B-06250:1988	Minimalna wytrzymałość charakterystyczna oznaczana na próbkach sześciennych 150x150 mm f_{ckcube} N/mm ² (wg PN-EN 206-1 i PN-B/88-06250)	Minimalna wytrzymałość charakterystyczna oznaczana na próbkach walcowych 150/300 mm f_{ckcyl} N/mm ² (wg PN-EN 206-1)
Beton niekonstrukcyjny	C8/10	B10	10	8
	C12/15	B15	15	12
	C16/20	B20	20	16
Beton konstrukcyjny	C20/25	B25	25	20
	C25/30	B30	30	25
		B35		
	C30/37		37	30
		B40		
	C35/45	B45	45	35
	C40/50	B50	50	40
	C45/55	B55	55	45
	C50/60	B60	60	50
		i wyższe		

MATERIAŁY PRZETARGOWE

do projektu remontu wiaduktu w ciągu drogi krajowej nr 11w km 369+867 nad linią PKP w m. Pleszew

SPECYFIKACJA TECHNICZNA

M.13.01.11.

**ZAPRAWA CEMENTOWA Z DODATKIEM ŻYWIC
SYNTETYCZNYCH**

1. Wstęp

1.1. Przedmiot ST

Przedmiotem niniejszej specyfikacji technicznej są wymagania dotyczące wykonania i odbioru naprawy powierzchniowej elementów konstrukcji betonowej w związku z remontem wiaduktu w ciągu drogi krajowej nr 11 w km 369+867 nad linią PKP w miejscowości Pleszew.

1.2. Zakres stosowania ST

Specyfikacja Techniczna jest stosowana jako dokument przetargowy i kontraktowy przy zlecaniu i realizacji robót wymienionych w punkcie 1.1.

1.3. Zakres robót objętych ST

Ustalenia zawarte w niniejszej specyfikacji dotyczą prowadzenia robót renowacyjnych skorodowanej powierzchni zaprawą cementową z dodatkiem żywic syntetycznych przez nakładanie szpachlą elementów betonowych remontowanego obiektu i obejmują:

- oczyszczenie strumieniowo-ściernie spodniej powierzchni ustroju nośnego,
- wykonanie warstwy szepnej i zabezpieczenie odkrytego zbrojenia na spodniej powierzchni ustroju nośnego zaprawą na bazie cementu, modyfikowana polimerami z dodatkiem mikrokrzemionki,
- wykonanie na spodniej powierzchni ustroju nośnego warstwy wyrównawczej grubości 1-30mm, wzmocnioną włóknami, niskoskurczową zaprawą naprawczą klasy R4 zgodnie z wymaganiami normy PN-EN 1504-3,
- wykonanie na spodniej powierzchni ustroju nośnego warstwy wykończeniowej zaprawą modyfikowaną polimerem, klasy R3 zgodnie z wymaganiami normy PN-EN 1504-3,
- oczyszczenie strumieniowo-ściernie bocznych powierzchni ustroju nośnego,
- wykonanie warstwy szepnej na bocznych powierzchniach ustroju nośnego zaprawą na bazie cementu, modyfikowana polimerami z dodatkiem mikrokrzemionki,
- wykonanie na bocznej powierzchni ustroju nośnego warstwy wyrównawczej grubości 1-30mm, wzmocnioną włóknami, niskoskurczową zaprawą naprawczą klasy R4 zgodnie z wymaganiami normy PN-EN 1504-3,
- wykonanie na spodniej powierzchni ustroju nośnego warstwy wykończeniowej zaprawą modyfikowaną polimerem, klasy R3 zgodnie z wymaganiami normy PN-EN 1504-3,
- - oczyszczenie strumieniowo-ściernie powierzchni podpór wiaduktu,
- wykonanie warstwy szepnej na powierzchniach podpór wiaduktu zaprawą na bazie cementu, modyfikowana polimerami z dodatkiem mikrokrzemionki,
- wykonanie powierzchniach podpór wiaduktu warstwy wyrównawczej grubości 1-20mm, wzmocnioną włóknami, niskoskurczową zaprawą naprawczą klasy R4 zgodnie z wymaganiami normy PN-EN 1504-3,
- wykonanie na powierzchni podpór wiaduktu warstwy wykończeniowej zaprawą modyfikowaną polimerem, klasy R3 zgodnie z wymaganiami normy PN-EN 1504-3.

MATERIAŁY PRZETARGOWE

do projektu remontu wiaduktu w ciągu drogi krajowej nr 11w km 369+867 nad linią PKP w m. Pleszew

1.4. Określenia podstawowe

Określenia podane w niniejszej ST są zgodne z obowiązującymi odpowiednimi normami i wytycznymi wykonania betonu natryskowego i ST D-M.00.00.00 "Wymagania ogólne".

1.5. Ogólne wymagania dotyczące robót

Wykonawca robót jest odpowiedzialny za jakość ich wykonania oraz za zgodność z Dokumentacją Projektową, ST i poleceniami Kierownika Projektu.

Ogólne wymagania dotyczące robót podano w ST D-M.00.00.00 "Wymagania ogólne".

2. Materiały

W niniejszej ST opisano ogólnie materiały stosowane do napraw powierzchni betonu w systemie PCC (lub PC).

2.1. Ogólne wymagania dotyczące materiałów

Naprawy i ochronę powierzchniowa betonu w konstrukcjach mostowych Wykonawca powinien realizować:

- materiałami do napraw i ochrony powierzchniowej betonu posiadającymi odpowiednie dokumenty dopuszczające do obrotu i stosowania w budownictwie komunikacyjnym, zgodnie z art. 10 Ustawy z dnia 7 lipca 1994 r. Prawo budowlane (Dz. U. Nr 89 z dnia 25 sierpnia 1994 r., poz. 414),
- po zaakceptowaniu przez Inżyniera materiałów do wbudowania, technologii i organizacji robót.
- zgodnie z projektem technicznym opracowanym według zasad i technologii przedstawionych w niniejszej ST,

Do napraw konstrukcji mostowych mogą być używane materiały (systemy materiałów) dla których Wykonawca posiada Aprobatę techniczną.

Jeżeli dla materiału została wydana promesa Aprobaty, to roboty muszą być wykonywane pod nadzorem naukowym IBDiM.

Naprawy zaprawami PCC wykonuje się według ogólnych zasad dotyczących robót betonowych.

2.2. Charakterystyka zapraw

Zaprawy PCC powinny występować w formie systemów materiałowych i wówczas obejmują powłokę antykorozyjną zbrojenia, warstwę szepna, zaprawę naprawczą i warstwę wykończeniową. Do napraw konstrukcji betonowych należy stosować materiały konfekcjonowane, tzn. wytwarzane przez producenta poza obiektem i dostarczane jako gotowy produkt do stosowania na obiekcie. W przypadku stosowania płynów zarobowych opartych na koncentratkach, przygotowanie płynu zarobowego powinno również przebiegać poza obiektem.

MATERIAŁY PRZETARGOWE

do projektu remontu wiaduktu w ciągu drogi krajowej nr 11w km 369+867 nad linią PKP w m. Pleszew

Zaprawami PCC można uzupełniać ubytki betonu konstrukcyjnego we wszystkich elementach konstrukcji mostowych, odpowiednio do dopuszczonego zakresu stosowania określonego w Polskich Normach lub aprobaty technicznych. Zaprawami PCC z reguły uzupełnia się ubytki betonu na głębokości 1-10 cm w kilku warstwach. W niektórych zestawach materiałów między warstwami zaprawy naprawczej stosuje się warstwę szepną. Jednorazowa maksymalna grubość warstwy powinna być zgodna z zaleceniami producenta materiałów. Zaprawy o spoiwie polimerowo - cementowym posiadają korzystniejsze cechy barierowe oraz większą przyczepność do naprawianego podłoża niż zaprawy o spoiwie cementowym. Wykazują mniejszą podatność na karbonatyzację oraz wnikanie chlorków i innych agresywnych substancji. Mogą być stosowane w środowiskach agresywnych.

Zaprawy te mogą być stosowane przy naprawach obiektów bez ich wyłączenia z ruchu. Podczas układania zaprawy i w początkowej fazie jej wiązania należy dążyć do zminimalizowania drgań obiektu przez ograniczenie szybkości.

Rozróżnia się następujące rodzaje zapraw PCC, w zależności od możliwego zakresu stosowania:

PCC I – na powierzchni obciążane dynamicznie bezpośrednio ruchem drogowym (np. wierzch płyty pomostowej),

PCC II – na powierzchni nie obciążane bezpośrednio ruchem drogowym ale obciążone dynamicznie (np. dźwigary główne i spód płyty pomostowej),

PCC III – na powierzchni nie obciążane bezpośrednio ruchem drogowym oraz nie obciążone dynamicznie (np. masywne filary, przyczółki, mury oporowe).

Zalecane jest stosowanie zapraw PCC I, II, III zgodnie z zakresem stosowania podanym przez producenta. Zaprawy PCC I mogą być stosowane jako PCC II i III, ale ze względu na ich ceny jest to ekonomicznie nieuzasadnione.

2.3. Składniki mieszanek zapraw

2.3.1. Zaprawa typu PC

Zaprawę w systemie PC stosuje się jako warstwę szepną ze starym betonem oraz jako warstwę wyrównawczą pod konstrukcję zakotwień.

Zaprawa PC i materiały należące do tego systemu muszą spełniać wymagania zawarte w Aprobacie technicznej.

2.3.2. Zaprawa typu PCC

Zaprawa PCC i materiały należące do tego systemu muszą spełniać wymagania zawarte w Aprobacie technicznej.

2.3.3. Kruszywo

Należy stosować kruszywo o maksymalnym uziarnieniu określonym w Instrukcji Producenta – nie większym niż 8 mm oraz nie większym niż 1/3 planowanej grubości zaprawy.

MATERIAŁY PRZETARGOWE

do projektu remontu wiaduktu w ciągu drogi krajowej nr 11w km 369+867 nad linią PKP w m. Pleszew

2.3.4. Woda

Zaleca się stosowanie wody wodociągowej pitnej. W przypadku poboru z innego źródła należy przeprowadzić bieżącą kontrolę zgodnie z PN-88/B-32250 .

2.4. Akceptacja materiałów

Przed wbudowaniem materiałów Wykonawca musi przedstawić Inżynierowi numer partii towaru oraz aktualne wyniki badań w ramach nadzoru wewnętrznego producenta materiału.

Wybór konkretnej zaprawy dokonany zostanie przez Kierownika Projektu w terminie późniejszym w uzgodnieniu z Projektantem.

3. Sprzęt

Wykonawca zobowiązany jest posiadać niezbędny sprzęt do wykonywania robót, zgodnie z przyjętą technologią i Kartami Technicznymi materiałów oraz konieczny, podstawowy laboratoryjny do kontroli procesu technologicznego i wykonanych prac.

Wykonawca powinien dysponować sprawnym technicznie sprzętem specjalistycznym:

- frezarki do frezowania betonu,
- urządzeniami do piaskowania,
- sprzętem do mieszania zaprawy.

Podczas robót Wykonawca zobowiązany jest posiadać sprzęt do kontroli warunków atmosferycznych:

- wilgotnościomierz,
- termometry do pomiaru temperatury powietrza i podłoża betonowego.

Sprzęt specjalistyczny powinien być zaakceptowany przez Kierownika Projektu.

4. Transport

Materiały mogą być przewożone środkami transportu odpowiednimi dla danego asortymentu. Materiały należy podczas transportu oraz składowania chronić przed niekorzystnymi wpływami atmosferycznymi.

5. Wykonanie robót

5.1. Ogólne warunki wykonania robót

Ogólne warunki wykonania robót podano w ST D-M.00.00.00 "Wymagania ogólne".

MATERIAŁY PRZETARGOWE

do projektu remontu wiaduktu w ciągu drogi krajowej nr 11w km 369+867 nad linią PKP w m. Pleszew

5.2. Badanie obiektu przed przystąpieniem do naprawy.

Przed przystąpieniem do naprawy obiektu należy przeprowadzić badanie właściwości betonu naprawianej konstrukcji. Zakres badań powinien być określony w Dokumentacji Projektowej.

Badanie powinno obejmować:

- głębokość karbonatyzacji,
- wytrzymałość betonu na ściskanie,
- grubość otuliny zbrojenia,
- wytrzymałość betonu na rozciąganie metodą „pull – off” (przyczepność podłoża),
- pomiar stopnia skażenia, w tym ocena zawartości i rozkładu chlorków i ew. siarczanów w przekroju betonowym,
- pomiar wilgotności, w tym miejsc dotkniętych korozją,
- pomiar szerokości rozwarcia rys.

Szczegółowy zakres badań określi kierownik Projektu na podstawie oględzin zewnętrznych obiektu. Badania te powinny być wykonane zarówno na powierzchniach wizualnie nieuszkodzonych jak i uszkodzonych.

Badanie należy przeprowadzić zgodnie z normami i wytycznymi:

- PN-B-01807:1988 „Antykorozyjne zabezpieczenie w budownictwie. Konstrukcje betonowe i żelbetowe. Zasady diagnostyki konstrukcji.
- Wytyczne badań właściwości ochronnych betonu względem zbrojenia w mostach IBDiM. Informacje, instrukcje, zeszyt S9, Warszawa 1992
- Zalecenia dotyczące oceny jakości betonu „in-situ” w istniejących konstrukcjach obiektów mostowych , GDDP, Warszawa 1998 r.

Ponadto należy przeprowadzić szczegółowe badanie laboratoryjne próbek, pozwalające określić:

- strukturę kompozytu,
- profil chlorkowy – rozkład zawartości chlorków w głąb elementu,
- wilgotność i nasiąkliwość,
- wytrzymałość na ściskanie i rozciąganie przy zginaniu,
- odkształcalność termiczna, skurcz, wytrzymałość na ścieranie, itp.

W oparciu o wyniki badań należy dobrać materiały do napraw.

5.3. Wymagania w stosunku do Wykonawcy

Naprawę powierzchni podpór oraz konstrukcji nośnej powinna wykonywać firma posiadająca doświadczenie w wykonywaniu takich robót.

Wymagania w stosunku do osób kierujących robotami:

- uprawnienia wykonawcze budowlane do wykonywania samodzielnych funkcji technicznych w zakresie budownictwa mostowego,

MATERIAŁY PRZETARGOWE

do projektu remontu wiaduktu w ciągu drogi krajowej nr 11w km 369+867 nad linią PKP w m. Pleszew

- znajomość zasad napraw i ochrony powierzchniowej betonu w konstrukcjach mostowych oraz technologii stosowania materiałów, udokumentowane ukończeniem szkolenia w zakresie napraw oraz doświadczenie w wykonywaniu prac tego typu.

Wymagania w stosunku do brygadzystów:

- znajomość technologii i umiejętność stosowania materiałów do napraw i ochrony powierzchniowej betonu, ukończenie szkolenia w zakresie napraw oraz doświadczenie w wykonywaniu prac tego typu.

Wymagania w stosunku do robotników:

- znajomość zasad i umiejętność stosowania materiałów do napraw i ochrony betonu, przeszkolenie na stanowisku pracy.

Dokumenty potwierdzające spełnienie wymagań w stosunku do personelu Wykonawca zobowiązany jest dołączyć do oferty przetargowej.

5.4. Zakres wykonywanych robót naprawczych

Dokładny zakres robót będzie możliwy do określenia po oczyszczeniu skorodowanego betonu. W trakcie wykonywania napraw materiałami PC lub PCC należy ściśle przestrzegać zaleceń Producenta zawartych w Instrukcji Stosowania.

5.4.1. Przygotowanie podłoża do nakładania zaprawy

Przygotowanie podłoża betonowego oraz powierzchni prętów zbrojeniowych przy uzupełnieniu ubytków betonu oraz nanoszeniu warstw ochrony powierzchniowej ma szczególne znaczenie dla jakości i trwałości wykonywanych robót.

Sposób przygotowania powierzchni betonowej zależy od przewidzianych do stosowania materiałów naprawczych i ochronnych.

W zakres przygotowania podłoża wchodzi m.in. następujące prace:

- usunięcie pozostałości powłok ochronnych i pielęgnacyjnych oraz powierzchniowych zanieczyszczeń (w tym również chemicznych) mogących mieć wpływ na połączenie nakładanych materiałów z betonem lub korozję betonu albo stali zbrojeniowej,
- usunięcie mleczka cementowego i słabo związanych warstw betonu,
- odkucie otuliny betonowej skorodowanych prętów,
- oczyszczenie odsłoniętych prętów zbrojeniowych z rdzy do wymaganego stopnia czystości,
- oczyszczenie podłoża betonowego z pyłów i części luźnych oraz ewentualnie usunięcie nadmiaru wody.

Prawidłowość przygotowania powierzchni betonu przeznaczonej do naprawy lub ochrony powierzchniowej stwierdza Inżynier.

Parametrem technicznym charakteryzującym przygotowanie podłoża betonowego jest wytrzymałość na odrywanie. Parametr ten zależy głównie od wytrzymałości betonu na ściskanie oraz sposobu przygotowania powierzchni. Wykonawca zobowiązany jest do oznaczania wytrzymałości na odrywanie podłoża, zarówno dla zapraw jak i ochrony powierzchniowej i odpowiedniego dokumentowania w protokole pomiarów z wynikami

MATERIAŁY PRZETARGOWE

do projektu remontu wiaduktu w ciągu drogi krajowej nr 11w km 369+867 nad linią PKP w m. Pleszew

badan. Należy wykonać co najmniej 1 pomiar na każde 25 m² powierzchni oczyszczonego podłoża, lecz nie mniej niż 5.

Przygotowane podłoże betonowe musi spełnić następujące wymagania:

- wytrzymałość średnia na ściskanie ≥ 25 MPa,
- wytrzymałość na odrywanie oceniona wg punktu 6.1:
 - wartość średnia $\geq 1,5$ MPa,
 - wartość minimalna 1,0 MPa.

Etap przygotowania podłoża polegający na odkuciu skorodowanego betonu należy wykonać tylko pod bezpośrednim nadzorem Kierownika robót.

Dopuszczalna wielkość obszaru odkuwania betonu musi być określona w projekcie naprawy i niedopuszczalne jest odkuwanie betonu na obszarze wykraczającym poza ten zakres bez konsultacji z Inżynierem.

5.4.2.1. Odkuwanie betonu

Zasadnicze roboty przygotowawcze polegające na usunięciu zanieczyszczeń oraz odkuciu skorodowanego betonu, aż do tzw. „zdrowego” betonu można wykonać metodami mechanicznymi, fizycznymi lub chemicznymi pod warunkiem, że nie wpływają one negatywnie na strukturę materiału konstrukcyjnego poza zakresem prowadzonych robót.

Głębokość i kształt skucia powinny być ustalone na podstawie badań, określających m.in. głębokość karbonatyzacji, głębokość penetracji szkodliwych związków chemicznych, a także na podstawie badań wytrzymałościowych, określających wytrzymałość betonu. W przypadku degradacji betonu sięgającej znacznej głębokości i konieczności odkucia betonu na znacznym obszarze, mogącym mieć wpływ na statykę konstrukcji obiektu lub jej poszczególnych elementów, należy przerwać roboty i powiadomić Inżyniera celem skonsultowania się z Projektantem. W takim przypadku może być konieczne przeprowadzenie analizy statyczno-wytrzymałościowej, określającej czy skuwanie nie zagrazi bezpieczeństwu konstrukcji i ewentualnie wykonać niezbędne prace zabezpieczające.

Linie wyznaczające krawędzie odkuć powinny być prostopadłe lub równoległe do osi naprawianego elementu. Krawędzie obszaru naprawianego należy podkuć (naciąć liniowo) pod kątem prostym. Minimalna głębokość podkucia wynosi 1 cm.

Należy również powiadomić bezzwłocznie nadzór inwestorski i przerwać roboty przygotowawcze w przypadku natrafienia na stal sprężającą.

5.4.2.2. Przygotowanie zbrojenia

Jeżeli stwierdzono korozję zbrojenia, to powinno być ono odsłonięte w stopniu umożliwiającym jego oczyszczenie i ewentualne wykonanie zabezpieczenia antykorozyjnego jego powierzchni.

W przypadku stwierdzenia powierzchniowej korozji prętów zbrojenia (od strony otuliny) beton należy rozkuć do $\frac{1}{2}$ średnicy pręta zbrojeniowego. Gdy pręty zbrojeniowe są skorodowane na całym obwodzie rozkucie powinno sięgać jeszcze około 2 cm poza pręt.

Odkryte zbrojenie należy oczyścić z rdzy metodą mechaniczną (obróbka strumieniowo-ścierna) do wymaganego stopnia czystości (Sa 2 $\frac{1}{2}$) zgodnie z normą PN-ISO-8501-1:1996.

MATERIAŁY PRZETARGOWE

do projektu remontu wiaduktu w ciągu drogi krajowej nr 11w km 369+867 nad linią PKP w m. Pleszew

W przypadku stwierdzenia korozji 20% przekroju pręta zbrojeniowego należy wzmocnić zbrojenie prętami uzupełniającymi lub odcinki zniszczone pręta usunąć i zastąpić nowymi. Projekt naprawy powinien zawierać sposób wykonania zbrojenia uzupełniającego.

Pręty stanowiące uzupełnienie należy oczyścić do stopnia czystości jak pręty zbrojenia uzupełniającego.

Po oczyszczeniu pręty zbrojeniowe należy zabezpieczyć środkiem antykorozyjnym. Jako środki zabezpieczające przed korozją należy stosować materiały o spoiwie z żywic epoksydowych. Materiały te należy stosować łącznie z materiałami naprawczymi. Ilość i grubość warstw ochrony antykorozyjnej prętów oraz całość przebiegu procesu wbudowywania materiału musi odpowiadać wymaganiom producenta podanym w Kartach Technicznych materiałów.

5.4.2.3. Postępowanie z podłożem zarysowanym

W przypadku, gdy w przygotowanym podłożu występują rysy nie uwzględnione w projekcie to Wykonawca zobowiązany jest je zinwentaryzować.

W elementach betonowych i żelbetowych dopuszczalne jest pozostawienie rys, gdy ich rozwartość nie przekracza 0,2 mm, są one suche, a ich propagacja jest już zakończona.

W przypadku rys o rozwartości powyżej 0,2 mm i/lub zawilgoconych lub, gdy nadal propagują, Wykonawca powiadamia o tym nadzór, który sposób dalszego postępowania konsultuje z autorem projektu naprawy.

5.4.2.4 .Czyszczenie podłoża betonowego

Czyszczenie podłoża betonowego polega na usunięciu części luźnych, pyłów, olejów, mleczka cementowego i innych elementów obniżających przyczepność.

Sposób oczyszczania należy dostosować do przewidzianych do wbudowania materiałów naprawczych, zgodnie z Kartami Technicznymi. Stosowane są m.in.: metody strumieniowo – ściernie (np.: piaskowanie, śrutowanie, hydropiaskowanie). Przygotowane podłoże musi spełnić wymagania ogólne zawarte w punkcie 5.4.2 i ewentualne wymagania szczegółowe zawarte w ST.

Po oczyszczeniu powierzchnię należy osuszyć i przedmuchać sprężonym powietrzem, usuwając z niej pył. Podłoże przeznaczone do nałożenia zaprawy powinno być suche, wilgotność względna betonu w podłożu nie powinna przekraczać 4% (jeżeli Wytyczne Stosowania nie przewidują inaczej).

Powierzchnia betonu przygotowana do nałożenia zaprawy nie może zawierać lokalnych wgłębień ani wystających fragmentów (aby nie występowały nagłe zmiany grubości nakładanej warstwy zaprawy).

Sposób przygotowania podłoża i jego stan powinien być zgodny z Wytycznymi Stosowania użytego materiału.

5.4.3. Wykonanie naprawy betonu zaprawą typu PCC (PC)

Uzupełnienie ubytków betonu zaprawami typu PCC powinno być zgodne z Kartami Technicznymi materiałów, przedstawionymi przez producenta materiałów.

Grubość nakładanej warstwy zaprawy PCC nie może być mniejsza niż 3-krotna grubość najgrubszej frakcji kruszywa ale nie mniej niż 1 cm.

MATERIAŁY PRZETARGOWE

do projektu remontu wiaduktu w ciągu drogi krajowej nr 11w km 369+867 nad linią PKP w m. Pleszew

Maksymalne uziarnienie kruszywa nie może być większe niż 1/3 planowanej grubości warstwy zaprawy i powinno być mniejsze niż 8 mm.

Przed wbudowaniem materiałów Wykonawca musi przedstawić Inżynierowi numer partii towaru. Opakowania towaru muszą spełniać odpowiednie wymagania.

Strukturę powierzchni nakładanego materiału należy dostosować do struktury i kształtu betonu miejsca naprawianego.

Do przygotowania zaprawy należy każdorazowo zużywać całą zawartość opakowania bez dzielenia ich na porcje.

Dozowanie składników musi ściśle odpowiadać porcjom podanym w Wytycznych Stosowania. Mieszalnik musi odpowiadać wskazanemu w Wytycznych Stosowania.

Jeżeli producent materiałów nie podaje inaczej w Kartach Technicznych podczas prowadzenia napraw zaprawami o spoiwie polimerowo – cementowym temperatura podłoża i powietrza nie powinna być niższa niż + 5°C. Dodatkowo zaleca się, aby była wyższa o 3 K od punktu rosy. Wykonawca zobowiązany jest kontrolować wilgotność podłoża i powietrza oraz temperaturę podłoża i powietrza.

5.4.4. Nałożenie warstwy szepnej

Przed wbudowaniem materiałów warstwy szepnej np. typu PC Wykonawca musi przedstawić Kierownikowi Projektu numer partii towaru. Opakowania towaru muszą spełniać odpowiednie wymagania.

Do przygotowania zaprawy należy każdorazowo zużywać całą zawartość opakowania bez dzielenia ich na porcje.

Dozowanie składników musi ściśle odpowiadać porcjom podanym w Wytycznych Stosowania. Mieszalnik musi odpowiadać wskazanemu w Wytycznych Stosowania.

Podczas robót temperatura otoczenia i podłoża nie może być niższa niż 8°C i musi być wyższa o 3 K od punktu rosy. Wykonawca zobowiązany jest kontrolować wilgotność podłoża i powietrza oraz temperaturę podłoża i powietrza.

Warstwę szepną o grubości 2÷5 mm należy nakładać ręcznie

5.4.5. Nałożenie warstwy wypełnienia właściwego

Przed wbudowaniem materiałów PCC (PC) wykonawca musi przedstawić Kierownikowi Projektu numer partii towaru. Opakowania towaru muszą spełniać odpowiednie wymagania.

Do przygotowania zaprawy PCC należy każdorazowo zużywać całą zawartość opakowania bez dzielenia ich na porcje.

Dozowanie składników musi ściśle odpowiadać porcjom podanym w Wytycznych Stosowania. Mieszalnik musi odpowiadać wskazanemu w Wytycznych Stosowania.

Podczas robót temperatura otoczenia i podłoża nie może być niższa niż 8°C i musi być wyższa o 3 K od punktu rosy. Wykonawca zobowiązany jest kontrolować wilgotność podłoża i powietrza oraz temperaturę podłoża i powietrza.

Wypełnienie właściwe należy nakładać na świeżą warstwę szepną, gdy wykazuje ona właściwości klejące. Nakładanie wykonać ręcznie.

Grubość nakładanej warstwy zaprawy PCC nie może być mniejsza niż trzykrotna grubość ziaren najgrubszej frakcji kruszywa. łączna grubość warstw powinna się mieścić w przedziale od 10 do 100 mm. Krawędzie obszaru naprawianego betonu należy podkuć pod kątem 45°...90° na głębokości minimum trzykrotnej grubości najgrubszej frakcji kruszywa.

MATERIAŁY PRZETARGOWE

do projektu remontu wiaduktu w ciągu drogi krajowej nr 11w km 369+867 nad linią PKP w m. Pleszew

Jeżeli otulina zbrojenia przy powierzchniach odkrytych nie przekracza 4 cm, to należy wykonać odpowiednią powłokę ochronną zabezpieczającą zaprawę przed karbonizacją.

5.4.6. Pielęgnacja zaprawy

Ze względu na możliwość powstawania rys skurczowych, odkryte powierzchnie nałożonej zaprawy wymagają pielęgnacji zgodnie z Wytycznymi Stosowania materiału.

5.5. Zakres wykonywanych robót

5.5.1. Naprawa powierzchni ustroju nośnego

Naprawa polega na uzupełnieniu ubytków oraz wyrównaniu powierzchni.

5.6. Dokumentacja robót

Przed przystąpieniem do prac Wykonawca zobowiązany jest przedstawić Program Zapewnień Jakości (PZJ). Przed przystąpieniem do prac naprawczych Wykonawca i Inżynier dokonują ustaleń technologicznych, takich jak:

- ustalenie osób odpowiedzialnych,
- wskazanie laboratorium dokonującego badań,
- rodzaj stosowanych materiałów,
- warunków prowadzenia prac,
- wykaz sprzętu i ludzi.

Podczas prac, na bieżąco, na odpowiednich formularzach Wykonawca zobowiązany jest do sporządzenia dokumentacji wykonawczej, w której zamieszcza m.in.:

- dane o obiekcie i naprawianych elementach,
- informacje o stosowanych materiałach i technologii prac,
- dane dzienne o warunkach atmosferycznych podczas robót,
- informacje o ilości wykonanych prac i zużytych materiałów,
- wyniki wykonanych badań w ramach kontroli wykonywania i odbioru robót.

Powyższa dokumentacja stanowi podstawę do rozliczenia robót naprawczych. Dokumentację tą Wykonawca zobowiązany jest dołączyć jako element operatu kolaudacyjnego.

Przed przystąpieniem do prac naprawczych i/lub zabezpieczających na obiekcie Wykonawca, w obecności Inżyniera, przygotowuje pole referencyjne naprawy lub ochrony powierzchniowej.

6. Kontrola jakości robót

6.1. Wymagania ogólne dotyczące kontroli:

Ogólne zasady kontroli jakości robót podano w ST D-M.00.00.00.

MATERIAŁY PRZETARGOWE

do projektu remontu wiaduktu w ciągu drogi krajowej nr 11w km 369+867 nad linią PKP w m. Pleszew

Kontrola jakości obejmuje:

- kontrolę przygotowania podłoża,
- kontrolę wykonywania prac zgodnie z projektem,
- kontrolę przydatności materiałów,
- kontrolę wykonywania robót przeprowadzaną przez Wykonawcę,
- kontrole zużycia materiałów,
- badania kontrolne wykonywane przez nadzór.

6.2. Kontrola przygotowania podłoża obejmuje badanie:

- wytrzymałość średnia na ściskanie
- wytrzymałość na odrywanie Pomiar wytrzymałości na odrywanie należy wykonać zgodnie z PN-B-01814:1992. Należy wykonać co najmniej 1 pomiar na każde 25 m² powierzchni oczyszczonego podłoża, lecz nie mniej niż 5 - wymagania wg punktu 5.4.2.

6.3. Kontrola materiałów do przygotowania zaprawy

Kontrolę wytwarzania materiałów do napraw sprawuje producent w ramach nadzoru wewnętrznego i dokumentuje ją wydaniem atestu dla każdej partii materiału.

Przed wbudowaniem materiałów Wykonawca zobowiązany jest do sprawdzenia:

- aktualności otrzymanych atestów,
- numeru produktu na opakowaniu,
- stanu opakowań,
- daty produkcji i daty przydatności do stosowania.
- parametrów technicznych materiałów podstawowych z wymaganiami wg Kart Technicznych
- oraz wykonania badań kontrolnych zgodnie z wymaganiami Polskich Norm lub aprobat technicznych.

Przed przystąpieniem do wbudowania materiałów Wykonawca zobowiązany jest do przedstawienia dla każdej dostawy deklaracji zgodności lub certyfikatu zgodności materiału z Polską Normą, a w przypadku jej braku aprobatą techniczną.

Na żądanie inwestora Wykonawca powinien przedstawić aktualne wyniki badań materiałów wykonywanych w ramach nadzoru wewnętrznego przez producenta.

Wykonawca obowiązany jest przedstawić Kierownikowi Projektu do zaakceptowania system kontroli wewnętrznej obejmujący wszystkie czynności technologiczne, który powinien być zgodny z ST, przedmiotowymi normami i uwzględniać „Zalecenia do wykonywania oraz odbioru napraw i ochrony powierzchniowej betonu w istniejących konstrukcjach mostowych, GDDP Warszawa 1998 r.”.

6.4. Kontrola wykonania robót

Kontrolę wykonania robót dokumentuje Wykonawca przez wykonanie badań wyszczególnionych poniżej.

MATERIAŁY PRZETARGOWE

do projektu remontu wiaduktu w ciągu drogi krajowej nr 11w km 369+867 nad linią PKP w m. Pleszew

Kontrola wykonania robót obejmuje:

- badanie przygotowania podłoża,
- badanie wytrzymałości zaprawy na odrywanie od podłoża,
- sprawdzenie podstawowych wymiarów geometrycznych naprawianego elementu,
- sprawdzenie grubości otuliny zbrojenia.

Wyniki badań Wykonawca przedstawia do akceptacji Inżynierowi.

Naprawione powierzchnie, po odpowiednim stwardnieniu zaprawy, Wykonawca bada w obecności nadzoru przez ostukiwanie.

Badanie wytrzymałości wykonanej naprawy na odrywanie od podłoża należy wykonać wg PN-B-01814:1992. Należy wykonać co najmniej 1 pomiar na 25 m² wykonanej naprawy, lecz nie mniej niż 5 dla elementu. Miejsca pomiarowe wskazuje nadzór inwestorski. Wartość średnia ze wszystkich pomiarów nie powinna być niższa niż 1,5 MPa, minimalna wartość pojedynczego pomiaru powinna wynosić nie mniej niż 1,0 MPa, przy czym przełom musi przebiegać w betonie. Jeżeli wartość pojedynczego pomiaru jest niższa niż 1,0 MPa wówczas należy wykonać dodatkowy pomiar obok, w miejscu również wskazanym przez nadzór. W przypadku, gdy dodatkowy pomiar spełni warunek minimalnej wytrzymałości na odrywanie i równocześnie wartości średnie ze wszystkich pomiarów nie będzie niższa niż 1,5 MPa, to można uznać, że warunek wytrzymałości na odrywanie został spełniony.

Miejsca uszkodzone podczas badań należy naprawić przy użyciu tej samej zaprawy, która była stosowana do napraw, zachowując wymagania technologiczne odnośnie jej stosowania. W czasie prac należy także dążyć do odtworzenia, w miejscu wykonywania naprawy, charakteru istniejącej faktury.

Sprawdzenie podstawowych wymiarów geometrycznych należy wykonać zgodnie z PN-S-10040:1997.

Po zakończeniu napraw wskazane jest sprawdzenie wykonanej otuliny zbrojenia w naprawianym elemencie metodami nieniszczącymi, pod kątem zachowania wartości założonych w projekcie naprawy.

Wszystkie wyżej wymienione badania Wykonawca wykonuje w obecności nadzoru inwestorskiego, a wyniki załącza do dokumentacji podwykonawczej budowy.

6.5. Badania kontrolne

Badania kontrolne obejmują cały proces budowy od robót przygotowawczych, przez etapy realizacji robót, aż do badań końcowych. Zakres badań kontrolnych ustala Inżynier.

Badania realizuje Inżynier na próbkach „świadka” wykonanych przez Wykonawcę, bądź na próbkach wykonanych przez własne lub wybrane przez siebie laboratorium w trakcie prowadzenia robót. Badania kontrolne obejmują również badania naprawianej konstrukcji. Koszty tych badań ponosi zleceniodawca.

Inżynier może odstąpić od badań kontrolnych opierając się na badaniach wykonanych przez Wykonawcę podczas kontroli wykonania robót.

W przypadkach spornych, Inżynier może zlecić wykonanie dodatkowych badań kontrolnych niezależnemu laboratorium, a koszty tych badań, w przypadku stwierdzenia usterek, ponosi Wykonawca.

7. Obmiar robót

Jednostką obmiaru jest 1 m² naprawianej powierzchni betonowej zgodnie z Dokumentacją Projektową oraz pomiarem w terenie i uwzględnia pozostałe elementy składowe robót obmierzone według innych jednostek.

Podczas przygotowywania obmiaru Wykonawca powinien wykonać szkic wykonanej naprawy wraz z umiejscowieniem, umożliwiając obliczenia ilości robót oraz wbudowanego materiału. Obmiar obejmuje roboty objęte umową oraz roboty dodatkowe i nieprzewidziane, których potrzebę wykonania i zakres uzgodniono protokołem konieczności wykonania robót pomiędzy Wykonawcą i inwestorem.

Ogólne zasady obmiaru robót podano w ST D-M.00.00.00 punkt 7.

8. Odbiór robót

Ogólne zasady odbioru robót podano w ST D-M.00.00.00.

8.1. Wymagania ogólne dotyczące odbiorów:

Odbiory robót powinny być dokonywane zgodnie z ustaleniami umowy (*warunkami kontraktu) i potwierdzane w formie pisemnej.

- Odbiór robót ulegających zakryciu – polega na finalnej ocenie jakości i ilości wykonywanych robót przed ich zakryciem. Odbioru tego dokonuje i potwierdza również w formie pisemnej Inżynier, po zgłoszeniu przez Wykonawcę.
- Odbiór częściowy – polega na ocenie jakości, ilości i wartości sprzedażnej wykonywanych robót objętych odbiorem częściowym. Przedmiotem odbioru częściowego mogą być wyłącznie zakończone elementy obiektu (np. podpora, przęsło) w danym rodzaju robót.
- Odbiór końcowy – polega na ostatecznej ocenie jakości, ilości i wartości sprzedażnej wykonanych robót. Przedmiotem odbioru końcowego mogą być tylko całkowicie zakończone roboty na obiekcie. Zasady wykonywania odbioru końcowego są określone w umowie (warunkach kontraktu).

Podstawą do oceny jakości i zgodności robót z umową są badania i pomiary prowadzone zarówno w czasie realizacji obiektu, jak i po zakończeniu robót oraz oględziny wizualne dokonywane podczas odbioru. Zakres i częstotliwość badań powinny być zgodne z podanymi w niniejszych zaleceniach.

Podczas odbioru należy przedstawić wszystkie wyniki badań i pomiarów wraz z określeniem zakresu i ilości wykonanych robót. W przypadku wątpliwości co do jakości robót Wykonawca, w porozumieniu z nadzorem, wykonuje dodatkowe badania laboratoryjne lub pomiary uzupełniające.

Dotyczy to wszystkich rodzajów odbioru.

8.2. Zasady odbioru robót ulegających zakryciu

Jeżeli nie ustalono inaczej w umowie (warunkach kontraktu), odbiór robót ulegających zakryciu powinien być dokonywany bez hamowania postępu robót.

MATERIAŁY PRZETARGOWE

do projektu remontu wiaduktu w ciągu drogi krajowej nr 11w km 369+867 nad linią PKP w m. Pleszew

Odbioru robót dokonuje nadzór inwestorski na podstawie dokumentów zawierających wyniki badań laboratoryjnych oraz pomiarów cech geometrycznych.

Odbiorowi podlegają poszczególne etapy wykonywanej naprawy: przygotowanie podłoża, oczyszczenie prętów zbrojeniowych, ewentualne wykonanie zabezpieczenia antykorozyjnego prętów zbrojeniowych, kolejne warstwy naprawcze, kolejne warstwy powłoki ochronnej.

W przypadkach stwierdzenia odchyień, odbierający nakazuje usunięcie wadliwie wykonanych robót. Ewentualne roboty poprawkowe dokonuje Wykonawca na swój koszt i ponownie przedstawia do odbioru, w terminie uzgodnionym z nadzorem.

8.3. Zasady odbioru częściowego robót

Jeżeli nie ustalono inaczej w umowie (warunkach kontraktu), odbiór częściowy powinien być wykonany w terminie 7 dni po zgłoszeniu zrealizowanych robót zgodnie z dokumentacją i wymaganiami robót na elemencie do odbioru.

Odbioru robót dokonuje Inżynier na podstawie dokumentów zawierających wyniki badań laboratoryjnych, pomiarów cech geometrycznych oraz obmiarów (przykłady protokółów w załączniku nr 2), itd.

Przedmiotem odbioru częściowego mogą być wykonane zgodnie z dokumentacją, wyłącznie zakończone elementy obiektu (np. podpory, przęsła) w danym rodzaju robót.

8.4. Zasady odbioru końcowego robót.

Po zakończeniu robót, uzyskaniu pozytywnych wyników badań i pomiarów oraz skompletowaniu całej przewidzianej w umowie dokumentacji powykonawczej (operatu kolaudacyjnego), Wykonawca zawiadamia o tym pisemnie nadzór inwestorski.

Jeżeli nie ustalono inaczej w umowie (warunkach kontraktu), po sprawdzeniu dokumentacji i stwierdzeniu gotowości robót do odbioru Inwestor powinien, w ciągu 14 dni od potwierdzenia gotowości przez nadzór, zwołać komisję w celu przyjęcia robót.

W czasie prac komisji, po szczegółowych oględzinach obiektu, sporządza się i podpisuje protokół odbioru końcowego robót.

Za datę zakończenia robót uważa się datę dokonanego odbioru końcowego.

9. Podstawa płatności

Ogólne wymagania dotyczące płatności podano w ST D-M.00.00.00.

Cena wykonania robót obejmuje:

- zakup i transport materiałów do wykonania robót,
- wykonanie rusztowania roboczego,
- oczyszczenie ręczne szczotkami lub skucie skorodowanego betonu elementów obiektu mostowego,
- oczyszczenie metodą strumieniowo-ścierną (np. przez piaskowanie) skorodowanych powierzchni betonu,
- osuszenie, przygotowanie i odpylenie naprawianej powierzchni,

MATERIAŁY PRZETARGOWE

do projektu remontu wiaduktu w ciągu drogi krajowej nr 11w km 369+867 nad linią PKP w m. Pleszew

- w przypadku odkrycia zbrojenia usunięcie pozostałej rdzy ze zbrojenia i naniesienie warstwy antykorozyjnej na odkryte zbrojenie,
- wykonanie mieszanki zaprawy PC,
- wykonanie mieszanki zaprawy PCC,
- wykonanie warstwy szczepnej z zaprawy syntetycznej systemu PC gr. 2 - 5 mm,
- wykonanie warstwy wyrównwczącej – reprofilacji i naprawy właściwej z zaprawy z żywic syntetycznych systemu PC warstwami,
- pielęgnacja naprawionej powierzchni podpór i ustroju nośnego,
- usunięcie zbędnych materiałów poza pas drogowy,
- wykonanie niezbędnych badań laboratoryjnych i pomiarów.

10. Przepisy związane

PN-80/B-01800 Antykorozyjne zabezpieczenie w budownictwie. Konstrukcje betonowe i żelbetowe. Klasyfikacje i określenie środowisk.

PN-88/B-01807 Antykorozyjne zabezpieczenie w budownictwie. Konstrukcje betonowe i żelbetowe. Zasady diagnostyki.

PN-91/B-01813 Antykorozyjne zabezpieczenie w budownictwie. Konstrukcje betonowe i żelbetowe. Zabezpieczenie powierzchniowe. Zasady doboru.

PN-92/B-01814 Antykorozyjne zabezpieczenie w budownictwie. Konstrukcje betonowe i żelbetowe. Metoda badań przyczepności powłok ochronnych.

PN-85/B-04500 Zaprawy budowlane. Badanie cech fizycznych i wytrzymałościowych.

PN-79/B-06711 Kruszywa mineralne. Piaski do zapraw budowlanych..

PN-86/B-06712 Kruszywa mineralne do betonu zwykłego.

PN-78/B-06714/34 Kruszywa mineralne. Oznaczenie reaktywności alkalicznej.

Wymagania techniczne wykonania i odbioru napraw i ochrony powierzchniowej betonu w konstrukcjach mostowych - WTW nr X M/93 -GDDP Warszawa 1993.

Wytyczne badań właściwości ochronnych betonu względem zbrojenia w mostach. IBDiM, Warszawa 1992

Zalecenia dotyczące oceny jakości betonu „in-situ” w istniejących konstrukcjach obiektów mostowych , GDDP, Warszawa 1998 r.

Zalecenia do wykonywania oraz odbioru napraw i ochrony powierzchniowej betonu w istniejących konstrukcjach mostowych , GDDP, Warszawa 1998 r.

Aprobata techniczna

MATERIAŁY PRZETARGOWE

do projektu remontu wiaduktu w ciągu drogi krajowej nr 11w km 369+867 nad linią PKP w m. Pleszew

SPECYFIKACJA TECHNICZNA

M.13.01.13.

INIEKCJA RYS

MATERIAŁY PRZETARGOWE

do projektu remontu wiaduktu w ciągu drogi krajowej nr 11w km 369+867 nad linią PKP w m. Pleszew

1. Wstęp

1.1. Przedmiot ST

Przedmiotem niniejszej specyfikacji technicznej są wymagania dotyczące wykonania i odbioru naprawy powierzchni betonu elementów podpór przez iniekcję rys w związku z remontem wiaduktu w ciągu drogi krajowej nr 11 w km 369+867 nad linią PKP w miejscowości Pleszew.

1.2. Zakres stosowania ST

Specyfikacja techniczna jest stosowana jako dokument przetargowy i kontraktowy przy zlecaniu i realizacji robót wymienionych w punkcie 1.1.

1.3. Zakres robót objętych ST

Ustalenia zawarte w niniejszej specyfikacji dotyczą prowadzenia robót renowacyjnych uszkodzonych powierzchni betonowych elementów ustroju nośnego i podpór wiaduktu przez iniekcję rys dla remontowanego obiektu mostowego i obejmują:

- a) wykonanie rusztowań roboczych,
- b) oczyszczenie skorodowanych powierzchni ustroju nośnego i podpór,
- c) iniekcja rys wg obmiaru w terenie.

1.4. Określenia podstawowe

Określenia podane w niniejszej ST są zgodne z obowiązującymi odpowiednimi normami, wytycznymi wykonania iniekcji rys i ST D-M.00.00.00 "Wymagania ogólne".

1.5. Ogólne wymagania dotyczące robót

Wykonawca robót jest odpowiedzialny za jakość ich wykonania oraz za zgodność z Dokumentacją Projektową, ST i poleceniami Inżyniera (Kierownika Projektu).

Ogólne wymagania dotyczące robót podano w ST D-M.00.00.00 "Wymagania ogólne".

2. Materiały

2.1. Składniki mieszanek zapraw

2.1.1. Zaprawa do iniekcji rys

Wykonawca do iniekcji zastosuje gotową, bezrozpuszczalnikową zaprawę na bazie żywicy epoksydowej o bardzo niskiej lepkości i wydłużonym czasie przydatności do użycia.. Rodzaj zaprawy do iniekcji rys zostanie ustalony w trakcie prowadzenia robót wspólnie przez Inżyniera (Kierownika Projektu) i Wykonawcę.

3. Sprzęt

Wykonawca powinien dysponować sprawnym technicznie sprzętem odpowiednim do wykonywania iniekcji rys. Sprzęt powinien zapewniać prawidłowe wykonanie robót przy spełnieniu wszystkich wymagań określonych w Dokumentacji Projektowej oraz zostać zaakceptowany przez Inżyniera (Kierownika Projektu).

4. Transport

Materiały mogą być przewożone środkami transportu odpowiednimi dla danego asortymentu.

5. Wykonanie robót

5.1. Ogólne warunki wykonania robót

Ogólne warunki wykonania robót podano w ST D-M.00.00.00 "Wymagania ogólne".

5.2. Zakres wykonywanych robót

5.2.1. Rusztowanie robocze

Rusztowania robocze wykonać zgodnie z instrukcją producenta i odpowiednimi normami oraz przepisami..

5.2.2. Przygotowanie zaprawy do iniekcji.

Przygotowanie zaprawy do iniekcji należy wykonać bezpośrednio przed przystąpieniem do robót naprawczych. Mieszanie zaprawy wykonać zgodnie z instrukcją Producenta – dla gotowej zaprawy.

5.2.3. Przygotowanie do iniekcji rys

Rysy na powierzchni ustroju nośnego oraz na powierzchni podpór należy oczyścić z zewnątrz szczotkami stalowymi i przedmuchać sprężonym powietrzem.

5.2.4. Iniekcja rys

Zakres i sposób prowadzenia iniekcji rys należy ustalić w trakcie prowadzenia robót po oczyszczeniu i osuszeniu powierzchni betonu, wspólnie przez Inżyniera (Kierownika Projektu) i Wykonawcę. Rysy o rozwarości większej niż 2 mm powinny zostać poddane iniekcji uszczelniającej. Iniekcję należy wykonać jako średniociśnieniową zgodnie z zasadami podanymi w „Vademecum bieżącego utrzymania i odnowy drogowych obiektów mostowych tom 5, Rozdział 5.6.” Sposób wykonania iniekcji powinien zapewnić prawidłowe wypełnienie rys, przy spełnieniu warunków określonych w Dokumentacji Projektowej.

Po zakończeniu robót związanych z wypełnieniem rys należy usunąć „pakery” i wypełnić wnęki po nich zaprawą przeznaczoną do iniekcji lub inną zaprawą typu PCC.

6. Kontrola jakości robót

Ogólne zasady kontroli jakości robót podano w ST D-M.00.00.00.

6.1. Wymagane właściwości materiałów do iniekcji rys powinny zostać podane przez Producenta lub Wykonawcę.

6.2. Kontrolę przeprowadzonej iniekcji rys należy zlecić specjalistycznej jednostce naukowo-badawczej.

6.3. Wymagania BHP

Należy bezwzględnie przestrzegać obowiązujących dla robót budowlanych przepisów bhp, szczególnie zwracając uwagę na prace prowadzone na wysokościach i z urządzeniami ciśnieniowymi.

Wykonawca robót ma obowiązek zgromadzić, bądź przygotować odpowiednie instrukcje bhp i zapoznać z nimi zatrudnionych pracowników.

7. Obmiar robót

Jednostka obmiaru jest 1 mb wykonanej iniekcji rys na powierzchni ustroju nośnego i podpór, uwzględnia pozostałe elementy składowe robót, obmierzone według innych jednostek.

Ogólne zasady obmiaru robót podano w ST D-M.00.00.00 punkt 7.

Uwaga: Wykonawca powinien podać cenę jednostkową dla 1 mb iniekcji rys powyżej ilości podanych w Przedmiarze robót i Ślepym Kosztorysie.

8. Odbiór robót

Ogólne zasady odbioru robót podano w ST D-M.00.00.00.

8.1. Prawidłowość wykonania iniekcji rys ocenia i odbiera Inżynier (Kierownik Projektu) stosownym wpisem do Dziennika budowy.

9. Podstawa płatności

Płatność ryczałtowa za 1 mb wykonanej iniekcji rys na powierzchni ustroju nośnego i na powierzchni podpór zgodnie z obmiarem i atestem producenta materiałów oraz oceną jakości wykonanych robót.

Cena wykonania robót obejmuje:

- zakup i transport materiałów do wykonania robót,
- wykonanie rusztowań roboczych stojących lub podwieszonych,
- przygotowanie podłoża - oczyszczenie skorodowanych powierzchni betonowych,
- wykonanie iniekcji rys wg obmiaru w terenie,

MATERIAŁY PRZETARGOWE

do projektu remontu wiaduktu w ciągu drogi krajowej nr 11w km 369+867 nad linią PKP w m. Pleszew

- wykonanie dodatkowej iniekcji rys nie ujętej w przedmiarze,
- usunięcie pozostałych materiałów poza pas drogowy.
- wykonanie wszelkich niezbędnych badań laboratoryjnych i pomiarów.

10. Przepisy związane

PN-88/B-06250 Beton zwykły.

PN-EN 206-1:2003 Beton. Część 1: Wymagania właściwości, produkcja i zgodność.

PN-74/B-06262 Metoda sklerometryczna badania wytrzymałości betonu na ściskanie za pomocą młotka Schmidta typu IV.

Wytyczne badań właściwości ochronnych betonu względem zbrojenia w mostach. IBDiM, Warszawa 1992

Zalecenia dotyczące oceny jakości betonu „in-situ” w istniejących konstrukcjach obiektów mostowych , GDDP, Warszawa 1998 r.

Zalecenia do wykonywania oraz odbioru napraw i ochrony powierzchniowej betonu w istniejących konstrukcjach mostowych , GDDP, Warszawa 1998 r.

Vademecum bieżącego utrzymania i odnowy drogowych obiektów mostowych tom 5, Rozdział 5.6.

MATERIAŁY PRZETARGOWE

do projektu remontu wiaduktu w ciągu drogi krajowej nr 11w km 369+867 nad linią PKP w m. Pleszew

MATERIAŁY PRZETARGOWE

do projektu remontu wiaduktu w ciągu drogi krajowej nr 11w km 369+867 nad linią PKP w m. Pleszew

SPECYFIKACJA TECHNICZNA

M.13.02.00.

BETON NIEKONSTRUKCYJNY

1. WSTĘP

1.1. Przedmiot ST

Przedmiotem niniejszej specyfikacji technicznej (ST) są wymagania dotyczące wykonania i odbioru robót budowlanych, związanych z wykonaniem oraz ułożeniem betonu niekonstrukcyjnego klasy poniżej C25/30, w związku z remontem wiaduktu w ciągu drogi krajowej nr 11 w km 369+867 nad linią PKP w miejscowości Pleszew.

1.2. Zakres stosowania ST

Specyfikacja Techniczna jest stosowana jako dokument przetargowy i kontraktowy przy zleceniu i realizacji robót wymienionych w punkcie 1.1.

1.3. Zakres robót objętych ST

Ustalenia zawarte w niniejszej specyfikacji dotyczą zasad prowadzenia robót związanych z wykonaniem i odbiorem betonu niekonstrukcyjnego klasy poniżej C25/30, oraz ułożeniu go w niekonstrukcyjnych elementach (jak podłoże ław fundamentowych, podwalina umocnienia stożka przyczółka, nadbeton i inne) drogowych obiektów inżynierskich.

1.4. Określenia podstawowe

1.4.1. Beton niekonstrukcyjny – beton w elementach obiektu mostowego, ustalonych w dokumentacji projektowej, o wytrzymałości mniejszej niż wytrzymałość betonu klasy C25/30.

1.4.2. Pozostałe określenia podstawowe są zgodne z obowiązującymi, odpowiednimi polskimi normami i z definicjami podanymi w ST D-M.00.00.00 „Wymagania ogólne” [1] pkt 1.4 oraz z ST M.13.01.00 „Beton konstrukcyjny w obiekcie mostowym” [2].

1.5. Ogólne wymagania dotyczące robót

Ogólne wymagania dotyczące robót podano w ST D-M.00.00.00 „Wymagania ogólne” [1], pkt 1.5.

2. MATERIAŁY

2.1. Ogólne wymagania dotyczące materiałów

Ogólne wymagania dotyczące materiałów, ich pozyskiwania i składowania, podano w ST D-M-00.00.00 „Wymagania ogólne” [1] pkt 2.

Dla betonu niekonstrukcyjnego, tzn. klasy niższej niż B25, stosowanego w drogowych obiektach inżynierskich nie obowiązują wymagania podane w Rozporządzeniu Ministra Transportu i Gospodarki Morskiej z dnia 30 maja 2000 r. w sprawie warunków technicznych, jakim powinny odpowiadać drogowe obiekty inżynierskie i ich usytuowanie [16]. Beton powinien być wykonany zgodnie z zasadami podanymi w PN-88/B-06250 [14].

2.2. Wytrzymałość betonu

Beton powinien mieć wytrzymałość określoną klasą zgodną z dokumentacją projektową.

2.3. Składniki mieszanki betonowej

2.3.1. Cement

Do wykonania betonu klasy poniżej B25 powinien być stosowany cement portlandzki CEM I niskoalkaliczny klasy 32,5 N spełniający wymagania normy PN-EN 197-1:2002 [3].

Dopuszczalne jest stosowanie jedynie cementu czystego (bez dodatków).

Przed użyciem cementu do wykonania mieszanki betonowej należy przeprowadzić kontrolę obejmującą:

- oznaczenie czasu wiązania wg PN-EN 196-3:1996 [5],
- oznaczenie zmiany objętości wg PN-EN 196-3:1996 [5].

Wyniki badań powinny być zgodne z wymaganiami dla cementu klasy 32,5 N podanymi w normie PN-EN 197-1:2002 [3].

Nie dopuszcza się występowania grudek nie dających się rozgnieść w palcach.

Cement należy przechowywać w sposób zgodny z postanowieniami PN-EN 197-1:2002 [3] oraz BN-88/6731-08 [6].

Do każdej partii dostarczonego cementu musi być dołączone świadectwo jakości (atest) wraz z wynikami badań z uwzględnieniem wymagań ST. Każda partia cementu przed jej użyciem do betonu musi uzyskać akceptację Inżyniera.

2.3.2. Kruszywo

Kruszywo do wykonania betonu klasy poniżej B25 powinno być marki nie mniejszej niż 20 i odpowiadać wymaganiom normy PN-86/B-06712 [7] dla kruszyw mineralnych. Ponadto kruszywo powinno spełniać poniższe wymagania:

- jako kruszywo grube powinien być stosowany żwir o maksymalnym wymiarze ziarna nie większym niż 31,5 mm,
- łączne uziarnienie kruszywa powinno mieścić się w granicach podanych na rysunku 1,
- przy ustalaniu proporcji kruszyw frakcji piaskowej i grubszych należy uwzględnić wymagania pktu 2.4,
- ziarna kruszywa nie powinny być większe niż 1/3 najmniejszego przekroju poprzecznego elementu i 3/4 odległości w świetle między prętami zbrojenia, leżącymi w jednej płaszczyźnie prostopadłej do kierunku betonowania.

Rysunek 1. Graniczne krzywe uziarnienia kruszywa 0÷31,5 mm (dla betonu klasy poniżej B25)

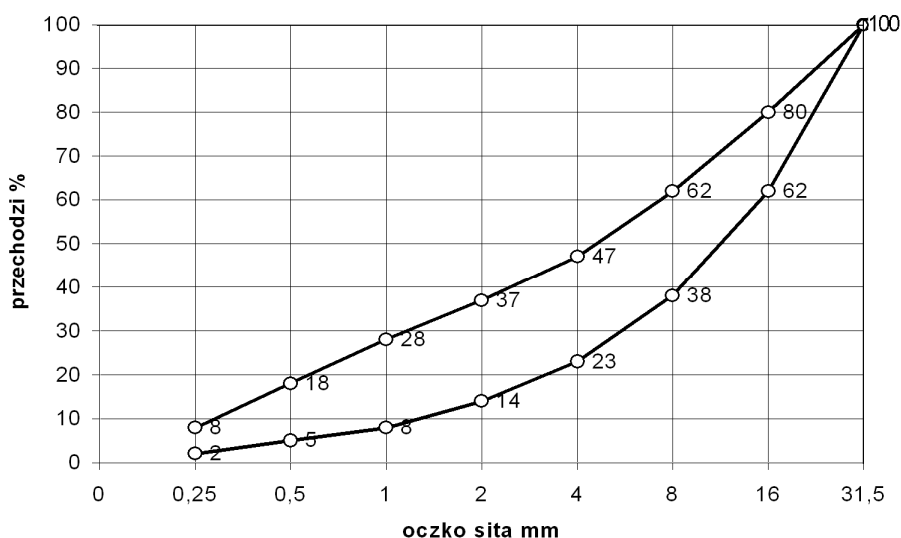

MATERIAŁY PRZETARGOWE

do projektu remontu wiaduktu w ciągu drogi krajowej nr 11w km 369+867 nad linią PKP w m. Pleszew

Przed użyciem poszczególnych partii kruszywa do betonu konieczna jest akceptacja Inżyniera, która powinna być wydana na podstawie:

- a) świadectwa jakości kruszywa wystawionego przez dostawcę (deklaracji lub certyfikatu zgodności z PN-86/B-06712 [7]) i zawierającego wyniki pełnych badań zgodnie z PN-86/B-06712 [7] oraz okresowo wynik badania specjalnego dotyczącego reaktywności alkalicznej,
- b) przeprowadzonych na budowie badań kruszywa obejmujących:
 - oznaczenie składu ziarnowego wg PN-EN 933-1:2000 [8],
 - oznaczenie kształtu ziarn wg PN-EN 933-4:2001 [9] (dotyczy kruszywa grubego),
 - oznaczenie zawartości zanieczyszczeń obcych wg PN-76/B-06714.12 [10],
 - oznaczenie zawartości grudek gliny (oznaczać jak zawartość zanieczyszczeń obcych),
 - oznaczenie zawartości pyłów mineralnych wg PN-78/B-06714.13 [11],
 - należy prowadzić bieżącą kontrolę wilgotności kruszywa wg PN-771097-6:2000 [12] oraz stałości zawartości frakcji $0 \div 2$ mm dla korygowania recepty roboczej betonu.

W przypadku, gdy kontrola wykaże niezgodność cech danego kruszywa z wymaganiami PN-86/B-06712 [7], użycie takiego kruszywa może nastąpić po jego uszlachetnieniu, np. przez dodatek odpowiednich frakcji kruszywa.

2.3.3. Woda zarobowa do betonu

Wodę zarobową do betonu należy czerpać z wodociągów miejskich. Stosowanie wody wodociągowej nie wymaga badań. Woda zarobowa dla betonu powinna odpowiadać wymaganiom normy PN-EN 1008:2004[13].

2.3.4. Domieszki i dodatki do betonu

Dopuszcza się zastosowanie domieszek i dodatków do betonu pod warunkiem przeprowadzenia kontroli skutków ubocznych, takich jak: zmniejszenie wytrzymałości, zwiększenie nasiąkliwości i skurczu po stwardnieniu betonu. Należy też ocenić wpływy domieszek na zmniejszenie trwałości betonu. Ze względu na wymaganie osiągnięcia przez beton określonego stopnia mrozoodporności należy stosować domieszki napowietrzające.

Dla zastosowanej domieszki Wykonawca powinien przedstawić aprobatę techniczną wydana przez IBDiM oraz atest producenta.

2.4. Skład mieszanki betonowej

2.4.1. Ustalanie składu mieszanki betonowej

Skład mieszanki betonowej powinien być ustalony zgodnie z ST oraz normą PN-88/B-06250 [14] tak, aby przy najmniejszej ilości wody zapewnić szczelne ułożenie mieszanki w wyniku zagęszczania przez wibrowanie. Skład mieszanki betonowej ustala laboratorium Wykonawcy lub wytwórni betonów i wymaga on zatwierdzenia przez Inżyniera.

Skład mieszanki betonowej powinien być ustalony zgodnie z następującymi zasadami:

- 1) skład mieszanki betonowej powinien przy najmniejszej ilości wody zapewnić szczelne ułożenie mieszanki w wyniku zagęszczania przez wibrowanie,
- 2) wartość stosunku w/c powinna być nie większa niż 0,6 dla betonu narażonego bezpośrednio na działanie czynników atmosferycznych i niż 0,55 dla betonu narażonego na stały dostęp wody przed zamrożeniem,
- 3) odpowiednią urabialność mieszanki uzyskuje się przez dobór konsystencji mieszanki oraz dobór odpowiedniej ilości zaprawy i łącznej ilości cementu i frakcji kruszywa poniżej 0,125 mm:

MATERIAŁY PRZETARGOWE

do projektu remontu wiaduktu w ciągu drogi krajowej nr 11w km 369+867 nad linią PKP w m. Pleszew

- konsystencja mieszanki nie powinna być rzadsza od plastycznej od 7s do 13 s (K-3 wg PN-88/B-06250 [14]), sprawdzona aparatem Ve-Be lub od 2 cm do 5 cm wg metody stożka opadowego. Dopuszcza się badanie stożkiem opadowym wyłącznie w warunkach budowy. Różnice między założoną konsystencją mieszanki, a kontrolowaną nie mogą przekroczyć $\pm 20\%$ wartości wskaźnika Ve-Be i ± 10 mm przy pomiarze stożkiem opadowym.
- ilość zaprawy i łączną ilość cementu i frakcji kruszywa poniżej 0,125 mm podano w tablicy 1.

Tablica 1. Ilość zaprawy, cementu i kruszywa zapewniające urabialność mieszanki betonowej

Rodzaj elementu	Zalecana ilość zaprawy w dm^3 na 1 m^3 mieszanki betonowej	Najmniejsza suma objętości absolutnych cementu i ziarn kruszywa poniżej 0,125 mm, w dm^3 na 1 m^3 mieszanki betonowej
Żelbetowe i betonowe elementy i konstrukcje o najmniejszym wymiarze przekroju większym niż 60 mm i kruszywie do 31,5 mm	450 ÷ 550	80

- 4) stosunek poszczególnych frakcji kruszywa grubego ustalany doświadczalnie powinien odpowiadać najmniejszej jamistości. Zawartość powietrza w mieszance betonowej, badana metodą ciśnieniową wg PN-88/B-06250 [14], nie powinna przekraczać:
- wartości 2 % w przypadku niestosowania domieszek napowietrzających,
 - przedziałów wartości podanych w tablicy 2 w przypadku stosowania domieszek napowietrzających,

Tablica 2. Zawartość powietrza w mieszance betonowej z domieszkami napowietrzającymi

Lp.	Rodzaj betonu	Zawartość powietrza w %, przy uziarnieniu kruszywa 0 ÷ 31,5 mm
1	Beton narażony na czynniki atmosferyczne	3 ÷ 5
2	Beton narażony na stały dostęp wody, przed zamarznięciem	4 ÷ 6

- 5) maksymalne ilości cementu nie powinny przekraczać 450 kg/m^3 . Dopuszcza się przekroczenie tej ilości o 10 % w uzasadnionych przypadkach za zgodą Inżyniera.
- Najmniejsza dopuszczalna ilość cementu na 1 m^3 mieszanki betonowej wynosi:
- dla betonu narażonego bezpośrednio na działanie czynników atmosferycznych: 270 kg (dla betonu zbrojonego) i 250 kg (dla betonu niezbrojonego),
 - dla betonu narażonego na stały dostęp wody, przed zamarznięciem: 270 kg,
- 6) recepta mieszanki betonowej może być ustalona dowolną metodą doświadczalną lub obliczeniowo-doświadczalną, zapewniającą uzyskanie betonu o wymaganych właściwościach. Przy projektowaniu składu mieszanki betonowej zagęszczanej przez wibrowanie i dojrzewającej w warunkach naturalnych (średnia temperatura dobowo nie niższa niż 10°C), średnią wymaganą wytrzymałość na ściskanie należy określić jako równą $1,3 R_b^G$.

MATERIAŁY PRZETARGOWE

do projektu remontu wiaduktu w ciągu drogi krajowej nr 11w km 369+867 nad linią PKP w m. Pleszew

2.4.2. Wymagane właściwości betonu

Jeżeli ST nie podaje inaczej, beton powinien spełniać wymagania zestawione w tablicy 3.

Tablica 3. Wymagane właściwości betonu

Lp.	Cecha	Wymaganie	Metoda badań wg
1	Nasiąkliwość	Do 5 %	PN-88/B-06250 [15]
2	Wodoszczelność	Większa od 0,8 MPa (W8)	PN-88/B-06250 [15]
3	Mrozoodporność	Ubytek masy nie większy od 5%. Spadek wytrzymałości nie większy od 20 % po 150 cyklach zamrażania i odmrażania (F150)	PN-88/B-06250 [15]

W przypadku zastosowania dodatków i domieszek badanie odporności na działanie mrozu powinno być wykonane wg PN-88/B-06250 [14], z zastosowaniem wody oraz 2% roztworu solnego (NaCl), na oddzielnych próbkach.

Uwaga:

Dla betonu podłoża, którego zadaniem jest jedynie ochrona zbrojenia fundamentów przed zanieczyszczeniem gruntem, powyższe wymagania mogą być odpowiednio zmniejszone w ST lub dokumentacji projektowej. W podobny sposób mogą być obniżone wymagania dla betonu niekonstrukcyjnego w innych, mniej odpowiedzialnych elementach obiektu.

3. SPRZĘT

3.1. Ogólne wymagania dotyczące sprzętu

Ogólne wymagania dotyczące sprzętu podano w ST D-M.00.00.00 „Wymagania ogólne” [1], pkt 3.

3.2. Sprzęt do wykonania robót

Sprzęt do wykonania robót powinien spełniać wymagania podane w ST M-13.01.00 [2], pkt 3.

4. TRANSPORT

4.1. Ogólne wymagania dotyczące transportu

Ogólne wymagania dotyczące transportu podano w ST D-M.00.00.00 „Wymagania ogólne” [1], pkt 4.

4.2. Transport i przechowywanie składników mieszanki betonowej

Transport i przechowywanie składników mieszanki betonowej powinny być zgodne z wymaganiami podanymi w ST M-13.01.00 [2], pkt 4.2 i 4.3.

4.3. Ogólne zasady transportu masy betonowej

Zasady transportu mieszanki betonowej powinny być zgodne z wymaganiami podanymi w ST M.13.01.00 [2].

5. WYKONANIE ROBÓT

5.1. Ogólne zasady wykonywania robót

Ogólne zasady wykonywania robót podano w ST D-M.00.00.00 „Wymagania ogólne”[1], pkt 5.

5.2. Zalecenia ogólne

5.2.1. Zgodność wykonywania robót z dokumentacją

Sposób wykonania robót powinien być zgodny z dokumentacją projektową, ST i z wymaganiami normy PN-88/B-06250 [14] oraz dokumentacją technologiczną dostarczoną przez Wykonawcę i zatwierdzoną przez Inżyniera.

Dokumentacja technologiczna dostarczona przez Wykonawcę powinna zawierać projekt organizacji i harmonogram robót uwzględniający wszystkie warunki, w jakich będą wykonywane roboty betoniarskie, ewentualne projekty wykonawcze deskowań, projekt technologiczny betonowania.

Projekt technologiczny betonowania powinien obejmować:

- wybór składników betonu,
- opracowanie receptur laboratoryjnych i roboczych,
- sposób wytwarzania mieszanki betonowej,
- sposób transportu mieszanki betonowej,
- kolejność i sposób betonowania,
- wskazanie przerw roboczych i sposobu łączenia betonu w przerwach,
- sposób pielęgnacji betonu,
- warunki rozformowania elementu konstrukcji,
- zestawienie koniecznych badań.

5.2.2. Zakres robót

Podstawowe czynności przy wykonywaniu robót obejmują:

1. roboty przygotowawcze (w tym wykonanie deskowań),
2. wytworzenie mieszanki betonowej,
3. podawanie, układanie i zagęszczanie mieszanki betonowej ,
4. pielęgnację betonu,
5. rozbiórkę deskowań,
6. wykańczanie powierzchni betonu,
7. roboty wykończeniowe.

5.3. Roboty przygotowawcze

Przed przystąpieniem do robót betoniarskich, powinna być stwierdzona przez Inżyniera prawidłowość wykonania wszystkich robót poprzedzających betonowanie, a w szczególności:

- prawidłowość wykonania deskowań,
- prawidłowość wykonania zbrojenia, jeśli występuje,
- zgodność rzędnych z dokumentacją projektową,
- czystość deskowania oraz obecność wkładek dystansowych zapewniających wymaganą wielkość otuliny (w przypadku betonu zbrojonego),
- przygotowanie powierzchni betonu uprzednio ułożonego w miejscu przerwy roboczej,
- prawidłowość wykonania wszystkich robót zanikających,

MATERIAŁY PRZETARGOWE

do projektu remontu wiaduktu w ciągu drogi krajowej nr 11w km 369+867 nad linią PKP w m. Pleszew

- prawidłowość rozmieszczenia i niezmiennosc kształtu elementów wbudowywanych w betonową konstrukcję (np. marki),
- gotowość sprzętu i urządzeń do prowadzenia betonowania.

W uzasadnionych przypadkach Wykonawca dostarczy projekt techniczny deskowań wykonany w oparciu o rysunki zawarte w dokumentacji projektowej lub wg własnego opracowania. Ustalona konstrukcja deskowań powinna być sprawdzona na siły wywołane parciem świeżej masy betonowej i uderzenia przy jej wylewaniu z pojemników z uwzględnieniem szybkości betonowania i sposobu zagęszczenia.

Konstrukcja deskowania powinna spełniać następujące warunki:

- zapewniać odpowiednią sztywność i niezmiennosc kształtu konstrukcji,
- zapewniać wykończenie powierzchni betonu, zgodnie z wymaganiami dokumentacji projektowej (w przypadku elementów widocznych),
- zapewniać odpowiednią szczelność,
- wykazywać odporność na deformację pod wpływem warunków atmosferycznych,
- powierzchnie deskowań stykające się z betonem powinny być pokryte warstwą specjalnego oleju do form, zaakceptowanego przez Inżyniera.

Deskowania powinny zapewniać wykonanie elementów betonowych z dokładnością ± 1 cm.

5.4. Wytwarzanie mieszanki betonowej

Wytwarzanie mieszanki betonowej powinno się odbywać zgodnie z zasadami podanymi w ST M-13.01.00 [2] pkt 5.4.

5.5. Podawanie i układanie mieszanki betonowej

Zasady podawania i układania mieszanki betonowej, w tym roboty przygotowawcze, układanie i zagęszczanie, dostosowanie do warunków atmosferycznych w trakcie betonowania oraz pielęgnacja betonu powinny być zgodne z ST M.13.01.00 [2], pkt 5.5.

5.6. Rozbiórka deskowań

Rozformowanie konstrukcji może nastąpić po osiągnięciu przez beton pełnej wytrzymałości projektowej i po okresie dojrzewania określonym w ST i dokumentacji projektowej.

5.7. Wykańczanie powierzchni betonu

Powierzchnie betonu w elementach niekonstrukcyjnych powinny być odpowiednio wykańczane wtedy, jeżeli dokumentacja projektowa lub ST stawiają takie warunki. W takich przypadkach, powierzchnie należy wykańczać zgodnie z ST M.13.01.00 [2] pkt 5.8.

5.8. Roboty wykończeniowe

Roboty wykończeniowe powinny być zgodne z dokumentacją projektową i ST. Do robót wykończeniowych należą prace związane z dostosowaniem wykonanych robót do istniejących warunków terenowych, takie jak:

- odtworzenie elementów czasowo usuniętych,
- roboty porządkujące otoczenie terenu robót.

6. KONTROLA JAKOŚCI ROBÓT

6.1. Ogólne zasady kontroli jakości robót

Ogólne zasady kontroli jakości robót podano w ST D-M.00.00.00 [1] „Wymagania ogólne”, pkt 6.

6.2. Badania przed przystąpieniem do robót

Przed przystąpieniem do robót Wykonawca powinien:

- a) uzyskać wymagane dokumenty, dopuszczające wyroby budowlane do obrotu i powszechnego stosowania (certyfikaty zgodności, deklaracje zgodności, aprobaty techniczne, ew. badania materiałów wykonane przez dostawców itp.) i na ich podstawie sprawdzić właściwości zastosowanych materiałów na zgodność z wymaganiami podanymi w ST,
- b) wykonać własne badania właściwości materiałów przeznaczonych do wykonania robót, określone w pkt 2 lub przez Inżyniera.

Wszystkie dokumenty oraz wyniki badań Wykonawca przedstawia Inżynierowi do akceptacji.

6.3. Badania składników mieszanki betonowej

Bezpośrednio przed użyciem cementu do wykonania mieszanki betonowej należy przeprowadzić kontrolę obejmującą:

- oznaczenie czasu wiązania wg PN-EN 196-3:1996 [5],
- oznaczenie zmiany objętości wg PN-EN 196-3:1996 [5],
- obecności grudek gliny.

Wyniki badań powinny odpowiadać wymaganiom podanym w tabelicy 4.

Tablica 4. Wymagania dla cementu

Klasa cementu	Wytrzymałość na ściskanie, MPa,			Początek czasu wiązania, min	Stołość objętości (rozszerzalność), mm
	wczesna		normowa, po 28 dniach		
	po 2 dniach	po 7 dniach			
Klasa 32,5	-	≥ 16	≥ 32,5 ≤ 52,5	≥ 75	≤ 10

Nie dopuszcza się obecności grudek gliny.

W przypadku gdy:

- czas wiązania lub zmiany objętości nie odpowiadają PN-EN 196-3:1996 [5],
 - cement przechowywany jest niezgodnie z postanowieniami PN-EN 197-1:2002 [3],
 - okres przechowywania cementu jest dłuższy niż podano w PN-EN 197-1:2002 [3],
- obowiązuje oznaczenie wytrzymałości cementu na ściskanie wg PN-EN 196-1:1996 [4]

Przed użyciem kruszywa do wykonania mieszanki betonowej, dla każdej dostarczonej partii, należy przeprowadzić kontrolę obejmującą:

- oznaczenie składu ziarnowego wg PN-EN 933-1:2000 [8],
- oznaczenie kształtu ziarn wg PN-EN 933-4:2001 [9] (dotyczy kruszywa grubego),
- oznaczenie zawartości zanieczyszczeń obcych wg PN-76/B-06714.12 [10],
- oznaczenie zawartości grudek gliny (oznaczają jak zawartość zanieczyszczeń obcych),
- oznaczenie zawartości pyłów mineralnych wg PN-78/B-06714.13 [11].

MATERIAŁY PRZETARGOWE

do projektu remontu wiaduktu w ciągu drogi krajowej nr 11w km 369+867 nad linią PKP w m. Pleszew

Wyniki badań powinny być zgodne z wymaganiami podanymi w PN-86/B-06712 [7] dla żwiru marki 20.

Przed użyciem wody do wykonania mieszanki betonowej oraz w przypadku stwierdzenia zanieczyszczeń należy przeprowadzić badania zgodnie z PN-B-32250 [14].

Dodatki i domieszki do betonu należy badać zgodnie z ich aprobatą techniczną wydaną przez IBDiM.

Wszystkie dokumenty oraz wyniki badań Wykonawca przedstawi Inżynierowi do akceptacji.

6.4. Kontrola jakości mieszanki betonowej i betonu

Kontroli podlegają następujące właściwości mieszanki betonowej:

- konsystencja mieszanki betonowej,
 - zawartość powietrza w mieszance betonowej,
- oraz betonu:
- wytrzymałość betonu na ściskanie,
 - nasiąkliwość betonu,
 - odporność betonu na działanie mrozu,
 - przepuszczalność wody przez beton.

Zwraca się uwagę na konieczność wykonania planu kontroli jakości betonu zawierającego m.in. szczegółowe określenie liczebności i terminów pobierania próbek do kontroli jakości mieszanki i betonu. Plan kontroli jakości betonu podlega akceptacji Inżyniera.

Kontrolę jakości mieszanki betonowej i betonu należy przeprowadzać zgodnie z PN-88/B-06250 [14] oraz ST M-13.01.00 pkt 6.3. Wyniki kontroli powinny być zgodne z pkt 2.4 niniejszej ST.

6.5. Tolerancje wymiarów

Jeżeli ST i dokumentacja projektowa nie przewidują inaczej, to wymiary elementów nie powinny różnić się od projektowanych więcej niż o 1,0 cm.

6.6. Kontrola deskowań

Każde deskowanie powinno podlegać odbiorowi. Przedmiotem kontroli w czasie odbioru powinny być:

- rodzaj użytego materiału na zgodność z projektem technologicznym,
- szczelność deskowań w płaszczyznach i narożach,
- poziom górnej krawędzi i powierzchni deskowań przed betonowaniem i po nim oraz porównanie z poziomem wymagany.

Deskowania w czasie betonowania powinny być przedmiotem kontroli geodezyjnej w nawiązaniu do niezależnych reperów.

6.7. Kontrola wykończenia powierzchni betonowych

Jeżeli dokumentacja projektowa oraz ST nie przewidują inaczej, wszystkie widoczne powierzchnie betonowe powinny być gładkie i mieć jednolitą barwę i fakturę. Na powierzchniach tych nie mogą być widoczne żadne zabrudzenia, przebarwienia czy inne wady pozostawione przez wewnętrzną wykładzinę deskowań, która powinna być odpowiednio przymocowana do deskowania. Wszystkie nieprawidłowości wykończenia powierzchni muszą być naprawione przez Wykonawcę.

7. OBMIAR ROBÓT

7.1. Ogólne zasady obmiaru robót

Ogólne zasady obmiaru robót podano w ST D-M.00.00.00 „Wymagania ogólne” [1], pkt 7.

7.2. Jednostka obmiarowa

Jednostką obmiarową jest m³ (metr sześcienny) wbudowanego betonu danej klasy.

8. ODBIÓR ROBÓT

8.1. Ogólne zasady odbioru robót

Ogólne zasady odbioru robót podano w ST D-M.00.00.00 „Wymagania ogólne” [1], pkt 8.

Roboty uznaje się za wykonane zgodnie z dokumentacją projektową, ST i wymaganiami Inżyniera, jeżeli wszystkie pomiary i badania z zachowaniem tolerancji wg punktu 6 dały wyniki pozytywne.

8.2. Odbiór robót zanikających i ulegających zakryciu

Odbiorowi robót zanikających i ulegających zakryciu podlegają:

- wykonanie deskowań,
- wykonanie betonu w konstrukcjach ulegających zakryciu (np. podłoża pod fundamenty).

Odbiór tych robót powinien być zgodny z wymaganiami pktu 8.2 ST D-M.00.00.00 „Wymagania ogólne” [1] oraz niniejszej ST.

9. PODSTAWA PŁATNOŚCI

9.1. Ogólne ustalenia dotyczące podstawy płatności

Ogólne ustalenia dotyczące podstawy płatności podano w ST D-M.00.00.00 „Wymagania ogólne” [1], pkt 9.

9.2. Cena jednostki obmiarowej

Cena wykonania 1 m³ betonu obejmuje:

- prace pomiarowe i roboty przygotowawcze,
- oznakowanie robót,
- zakup oraz dostarczenie materiałów i sprzętu,
- wykonanie i uzgodnienia projektów technologicznych,
- opracowanie recept laboratoryjnych mieszanek betonowych,
- wykonanie deskowania,
- oczyszczenie deskowania,
- przygotowanie i transport mieszanki,
- ułożenie mieszanki betonowej z zagęszczeniem i pielęgnacją,
- przygotowanie betonu i wykonanie warstw szepnych w przypadku przerw roboczych,
- wykonanie dojazdów i stanowisk roboczych dla sprzętu,
- wykonanie przerw dylatacyjnych,
- wykonanie w konstrukcji wszystkich wymaganych dokumentacja projektową otworów jak również osadzenie potrzebnych zakotwień, marek, rur itp.,

MATERIAŁY PRZETARGOWE

do projektu remontu wiaduktu w ciągu drogi krajowej nr 11w km 369+867 nad linią PKP w m. Pleszew

- rozbiórkę deskowań,
- oczyszczenie stanowiska pracy i usunięcie, będących własnością Wykonawcy, materiałów rozbiórkowych,
- wykonanie badań i pomiarów wymaganych w specyfikacji technicznej,
- odwiezienie sprzętu.

Wszystkie roboty powinny być wykonane wg wymagań dokumentacji projektowej, ST i specyfikacji technicznej.

9.3. Sposób rozliczenia robót tymczasowych i prac towarzyszących

Cena wykonania robót określonych niniejsza ST obejmuje:

- roboty tymczasowe, które są potrzebne do wykonania robót podstawowych, ale nie są przekazywane Zamawiającemu i są usuwane po wykonaniu robót podstawowych,
- prace towarzyszące, które są niezbędne do wykonania robót podstawowych, niezaliczane do robót tymczasowych.

10. PRZEPISY ZWIĄZANE

10.1. Ogólne specyfikacje techniczne (ST)

1. D-M-00.00.00 Wymagania ogólne
2. M-13.01.00 Beton konstrukcyjny w obiekcie mostowym

10.2. Normy

3. PN-EN 197-1:2002 Cement. Część 1: Skład, wymagania i kryteria zgodności dotyczące cementów powszechnego użytku
4. PN-EN 196-1:1996 Metody badania cementu – Oznaczanie wytrzymałości.
5. PN-EN 196-3:1996 Metody badania cementu – Oznaczanie czasu wiązania i stałości objętości
6. BN-88/6731-08 Cement. Transport i przechowywanie
7. PN-86/B-06712 Kruszywa mineralne do betonu
8. PN-EN 933-1:2000 Badanie geometrycznych właściwości kruszyw. Oznaczanie składu ziarnowego
9. PN-EN 933-4:2001 Badanie geometrycznych właściwości kruszyw. Część 4. Oznaczanie kształtu ziarn
10. PN-76/B-06714.12 Kruszywa mineralne. Badania. Oznaczanie zawartości zanieczyszczeń obcych
11. PN-76/B-06714.13 Kruszywa mineralne. Badania. Oznaczanie zawartości pyłów mineralnych
12. PN-771097-6:2000 Badanie mechanicznych i fizycznych właściwości kruszyw. Oznaczanie zawartości gęstości ziaren i nasiąkliwości
13. PN-EN 1008:2004 Woda zarobowa do betonu. Specyfikacja pobierania próbek, badanie i ocena przydatności wody zarobowej do betonu, w tym wody odzyskanej z procesów produkcji betonu
14. PN-88/B-06250 Beton zwykły
15. PN-85/B-04500 Zaprawy budowlane. Badanie cech fizycznych i wytrzymałościowych

MATERIAŁY PRZETARGOWE

do projektu remontu wiaduktu w ciągu drogi krajowej nr 11w km 369+867 nad linią PKP w m. Pleszew

10.3. Inne

16. Rozporządzenie Ministra Transportu i Gospodarki Morskiej z dnia 30 maja 2000 r. w sprawie warunków technicznych, jakim powinny odpowiadać drogowe obiekty inżynierskie i ich usytuowanie. Dz.U. nr 63, poz. 735

MATERIAŁY PRZETARGOWE

do projektu remontu wiaduktu w ciągu drogi krajowej nr 11w km 369+867 nad linią PKP w m. Pleszew

MATERIAŁY PRZETARGOWE

do projektu remontu wiaduktu w ciągu drogi krajowej nr 11w km 369+867 nad linią PKP w m. Pleszew

SPECYFIKACJA TECHNICZNA

M.15.01.03.

**IZOLACJA BITUMICZNA
WYKONANA NA ZIMNO**

MATERIAŁY PRZETARGOWE

do projektu remontu wiaduktu w ciągu drogi krajowej nr 11w km 369+867 nad linią PKP w m. Pleszew

1. Wstęp

1.1. Przedmiot ST

Przedmiotem niniejszej Specyfikacji Technicznej są wymagania dotyczące wykonania i odbioru izolacji bitumicznej wykonywanej na zimno w związku z remontem wiaduktu w ciągu drogi krajowej nr 11 w km 369+867 nad linią PKP w miejscowości Pleszew.

1.2. Zakres stosowania ST

Specyfikacja Techniczna jest stosowana jako dokument przetargowy i kontraktowy przy zleceniu i realizacji robót wymienionych w punkcie 1.1.

1.3. Zakres robót objętych ST

Ustalenia zawarte w niniejszej specyfikacji dotyczą prowadzenia robót izolacyjnych powierzchni odziemnych elementów obiektów mostowych i obejmują:

- wykonanie izolacji powierzchni odziemnych przyczółków wraz z ręcznym oczyszczeniem powierzchni - poprzez pokrycie epoksydowo-bitumiczną izolacją (warstwa gruntująca i 3 warstwy izolacyjne o łącznej gr. min. 1,5mm),
- wykonanie izolacji powierzchni odziemnych płyt przejściowych wraz z ręcznym oczyszczeniem powierzchni - poprzez pokrycie epoksydowo-bitumiczną izolacją (warstwa gruntująca i 3 warstwy izolacyjne o łącznej gr. min. 1,5mm).

1.4. Określenia podstawowe

Określenia podane w niniejszej ST są zgodne z obowiązującymi odpowiednimi normami i ST D-M.00.00.00. - "Wymagania ogólne".

1.5. Ogólne wymagania dotyczące robót

Wykonawca robót jest odpowiedzialny za jakość ich wykonania oraz za zgodność z Dokumentacją Projektową ST i poleceniami Kierownika Projektu.

Ogólne wymagania dotyczące robót podano w ST D-M.00.00.00 "Wymagania ogólne".

2. Materiały

Materiałami stosowanymi przy wykonywaniu izolacji bitumicznej elementów betonowych według zasad niniejszych ST są następujące materiały izolacyjne:

2.1. Roztwór asfaltowy do gruntowania powierzchni ścian przed ułożeniem właściwej powłoki izolacyjnej wg PN-B-24620:1998 - roztwór *plastyfikowanych* asfaltów ponaftowych w rozpuszczalnikach. Działanie polega na przenikaniu w pory betonu, uszczelnianiu powierzchni, wiązaniu pozostałych pyłów oraz na stwarzaniu warunków przyczepności warstw izolacyjnych do podłoża. Nie jest odporny na działanie rozpuszczalników organicznych (benzol, benzyna, nafta itp.) oraz temperatury powyżej 60⁰C. Nie należy stosować na mokrych i przemrożonych powierzchniach. Rozprowadza się na zimno, bez

MATERIAŁY PRZETARGOWE

do projektu remontu wiaduktu w ciągu drogi krajowej nr 11w km 369+867 nad linią PKP w m. Pleszew

podgrzewania w temperaturze powyżej $+5^{\circ}\text{C}$. Zależnie od stopnia porowatości podłoża jednokrotne smarowanie $0,3 \div 0,45 \text{ kg}$ na 1 m^2 powierzchni zabezpieczanej. Materiał łatwopalny.

2.2. Lepik asfaltowy stosowany na zimno wg PN-B-24620:1998 - produkowany jest z asfaltów ponaftowych, plastyfikowanych olejami i rozcieńczanych rozpuszczalnikami organicznymi. Rozprowadzany na podłożu zagruntowanym tworzy po wyschnięciu silnie przylegającą powłokę asfaltową o dużej plastyczności. Powłoka ta wykazuje odporność na działanie wód agresywnych o słabych stężeniach. Nie jest odporny na działanie rozpuszczalników organicznych oraz temperatury powyżej 60°C . Rozprowadza się na zimno (bez podgrzewania) cienką warstwą na zagruntowanym podłożu. Roboty należy prowadzić w temperaturze powyżej $+5^{\circ}\text{C}$. Przy jednokrotnym smarowaniu powierzchni zabezpieczanej $0,8$ do $1,0 \text{ kg}$ na 1 m^2 . Materiał łatwopalny.

lub

2.3. Roztwory bitumiczne (asfaltowe) z rozpuszczalnikami syntetycznymi do gruntowania oraz izolowania powierzchni ścian,

Wszystkie materiały stosowane do wykonywania robót powinny być zgodne z PN lub z ważnymi "Aprobatami technicznymi IBDiM" bądź posiadać ważny znak CE.

Wykonawca przed przystąpieniem do wykonania robót (izolacji) winien przedstawić Inżynierowi do zaakceptowania proponowane do zastosowania materiały.

3. Sprzęt

Roboty wykonane będą ręcznie. Roboty można wykonać przy użyciu dowolnego sprzętu zaakceptowanego przez Inżyniera.

4. Transport

Materiały mogą być przewożone dowolnymi środkami transportu.

5. Wykonanie robót

5.1. Ogólne wymagania dotyczące robót

Ogólne wymagania dotyczące wykonania robót podano w ST D-M.00.00.00. - "Wymagania ogólne".

5.2. Zakres wykonywanych robót

5.2.1 Ogólne warunki prowadzenia robót izolacyjnych

Izolację przeciwwodną należy układać na podłożu równym, nieodkształcalnym, gładkim, suchym i wolnym od plam olejowych i pyłu. Wiek izolowanego podłoża powinien wynosić co najmniej 14 dni lecz zaleca się aby beton był co najmniej 28 dniowy. Temperatura powietrza i podłoża w czasie układania izolacji powinna być wyższa od 5°C i niższa od 35°C .

MATERIAŁY PRZETARGOWE

do projektu remontu wiaduktu w ciągu drogi krajowej nr 11w km 369+867 nad linią PKP w m. Pleszew

Jeżeli nie jest możliwe spełnienie ww. warunków dopuszcza się zastosowanie specjalnych materiałów (zgodnie z wymaganiami określonymi w Aprobacie technicznej) po uzyskaniu pisemnej zgody Inżyniera.

5.2.2. Zagrunтовanie podłoża

Powierzchnie betonowe należy przed grunтовaniem odpowiednio przygotować, po usunięciu nacieków mleczka cementowego powierzchnia betonu powinna być odkurzona i odtłuszczona. Ubytki betonu należy wypełnić specjalnymi zaprawami bezskurczowymi do napraw betonu posiadającymi Aprobate techniczną.

Podłoża betonowe należy grunтовać firmowymi roztworami asfaltowymi zalecanymi przez producentów materiałów hydroizolacyjnych. Przed przystąpieniem do robót izolacyjnych należy obniżyć poziom wody gruntowej co najmniej o 30 cm poniżej układanej warstwy izolacji i zapewnić utrzymanie tego poziomu w czasie trwania robót. W przypadku konieczności zagrunтовania wilgotnej powierzchni należy użyć roztworów depresyjnych szybko rozpadających np. asfaltowej emulsji kationowej. Jest to jednak przypadek szczególny, wymagający pisemnej zgody Kierownika Projektu.

Podłoża betonowe powinno mieć wytrzymałość:

- a) na ściskanie, określoną zgodnie z Polską Normą nie mniejszą niż:
 - wytrzymałość gwarantowaną wynikającą z przyjętej klasy betonu – w konstrukcjach nowych,
- b) na odrywanie:
 - nie mniejszą niż 1,5 MPa – w konstrukcjach nowych.

Przy grunтовaniu podłoża należy stosować następujące zasady:

- należy grunтовać podłoża wyłącznie dobrze przygotowane i odebrane przez Kierownika Projektu,
- powierzchnię przewidzianą do zaizolowania należy grunтовać tylko jednokrotnie, zużywając tyle środka grunтовającego, ile beton zdoła całkowicie wchłonąć tak, aby na powierzchni nie pozostała powłoka z warstewki asfaltu, ilość ta zwykle nie przekracza $0,3 \text{ l/m}^2$ (do $0,45 \text{ l/m}^2$),
- środek grunтовający należy nanosić wałkami malarskimi lub szczotkami do środków grunтовających (odpornych na działanie agresywnych rozpuszczalników, głównie węglowodorów aromatycznych),
- przed ułożeniem izolacji powierzchnia zagrunтовana powinna być całkowicie sucha. Można to sprawdzić przez dotknięcie zagrunтовanej powierzchni suchą, czystą dłonią (nie zatłuszczoną lub zakurzoną), gdy dłoń nie przykleja się i pozostaje czysta oznacza to, że roztwór grunтовający jest już dostatecznie suchy. Czas schnięcia roztworów grunтовających jest zróżnicowany w zależności od rodzaju zastosowanych rozpuszczalników i warunków wysychania w większości przypadków wynosi on 15 do 120 minut,
- w pierwszej kolejności należy zagrunтовać powierzchnię przy narożach wklęsłych i wypukłych.

MATERIAŁY PRZETARGOWE

do projektu remontu wiaduktu w ciągu drogi krajowej nr 11w km 369+867 nad linią PKP w m. Pleszew

5.2.3. Wykonanie izolacji

Izolacje asfaltowe na zimno należy układać na podkładach zagruntowanych roztworem asfaltowym wg PN-B-24620:1998, emulsją asfaltową wg PN-B-24003:1997 lub środkiem do gruntowania na bazie syntetyków, po wyschnięciu powłoki gruntowej. Występowania złuszczeń, spękanych pęcherzy i itp. wad jest niedopuszczalne.

Powierzchnię należy powlec roztworem asfaltowym trzykrotnie na zagruntowanym podłożu. Zużycie materiału około 1,0 l/m² dla jednej warstwy. Łączna grubość warstw izolacyjnych nie może być mniejsza niż **1,5 mm**.

Należy dbać, aby lepek asfaltowy miał odpowiednią lepkość przez cały czas smarowania zgodnie z instrukcją Producenta lub PN-B-24620:1998.

6. Kontrola jakości robót

Ogólne zasady kontroli jakości robót podano w ST D-M.00.00.00 "Wymagania ogólne"

6.1. Kontrolę jakości robót przy wykonywaniu izolacji przeciwwodnej na drogowym obiekcie mostowym.

6.2. Zakres kontroli jakości sprawdzamy za pomocą badań laboratoryjnych lub na miejscu.

- a) jakość betonu podłoża wg wymagań odnośnie betonu konstrukcyjnego,
- b) jakość materiałów do gruntowania i izolowania na zimno powierzchni betonowej wg wymagań określonych w odpowiednich normach przedmiotowych lub Aprobacie Technicznej,
- c) jakość materiałów warstwy ochronnej - wg norm i zasad badania drogowych materiałów i mas bitumicznych.
- d) grubość wykonanej powłoki – wymagana min. 1,5 mm.

6.3. Przed przystąpieniem do wykonywania robót należy sprawdzić:

- a) warunki atmosferyczne – temperaturę, wilgotność powietrza,
- b) stan podłoża – równość, temperaturę, wilgotność oraz zgodność ich z wymaganiami określonymi przez Producenta materiału,
- c) dostarczone przez Producenta dokumenty dotyczące stosowanych materiałów - zgodność materiałów z odpowiednimi normami przedmiotowymi lub Aprobatami technicznymi oraz czy okresy gwarancji nie są przekroczone,

7. Obmiar robót

Jednostką obmiaru robót jest 1 m² wykonanej izolacji bitumicznej powierzchni elementów betonowych stykających się z gruntem.

Ogólne zasady obmiaru robót podano w ST D-M.00.00.00 "Wymagania ogólne".

8. Odbiór robót

Ogólne zasady odbioru robót podano w ST D-M.00.00.00 "Wymagania ogólne"

Odbiorom robót podlegają wszystkie operacje związane z wykonaniem izolacji:

MATERIAŁY PRZETARGOWE

do projektu remontu wiaduktu w ciągu drogi krajowej nr 11w km 369+867 nad linią PKP w m. Pleszew

- przygotowanie powierzchni do ułożenia izolacji,
- zagruntowanie podłoża,
- wykonanie warstwy izolacji,
- warstwy ochronnej izolacji w formie zasypki wokół izolowanych powierzchni.

Odbiór każdego etapu powinien być potwierdzony wpisem do Dziennika Budowy.

9. Podstawa płatności

Ogólne wymagania dotyczące płatności podano w ST D-M.00.00.00 "Wymagania ogólne".

Zgodnie z Dokumentacją Projektową należy wykonać:

- izolację powierzchni odziemnych przyczółków wraz z ręcznym oczyszczeniem powierzchni - poprzez pokrycie epoksydowo-bitumiczną izolacją (warstwa gruntująca i 3 warstwy izolacyjne o łącznej gr. min. 1,5mm),
- izolację powierzchni odziemnych płyt przejściowych wraz z ręcznym oczyszczeniem powierzchni - poprzez pokrycie epoksydowo-bitumiczną izolacją (warstwa gruntująca i 3 warstwy izolacyjne o łącznej gr. min. 1,5mm).

Cena wykonania robót obejmuje:

- prace przygotowawcze,
- zakup i transport materiałów przewidzianych do wykonania robót,
- przygotowanie i oczyszczenie powierzchni przed izolowaniem,
- zagruntowanie powierzchni elementów betonowych,
- trzykrotne posmarowanie powierzchni betonu materiałem do izolacji na zimno,
- uporządkowanie miejsca robot i usunięcie pozostałych materiałów poza pas drogowy,
- wykonanie niezbędnych pomiarów i badań laboratoryjnych wymaganych w Specyfikacji.

10. Przepisy związane

PN-69/B-10260 Izolacje bitumiczne. Wymagania i badania przy odbiorze

PN-B-24620:1998 Lepik, masy i roztwory asfaltowe stosowane na zimno.

PN-B-24002:1997 Asfaltowa emulsja anionowa

PN-B-24003:1997 Asfaltowa emulsja kationowa

ROZPORZĄDZENIE MINISTRA TRANSPORTU I GOSPODARKI MORSKIEJ z dnia 30 maja 2000 r. w sprawie warunków technicznych, jakim powinny odpowiadać drogowe obiekty inżynierskie i ich usytuowanie. (Dz. U. Nr 63 poz. 735 - z dnia 3.08 2000 r.)

MATERIAŁY PRZETARGOWE

do projektu remontu wiaduktu w ciągu drogi krajowej nr 11w km 369+867 nad linią PKP w m. Pleszew

SPECYFIKACJA TECHNICZNA

M.15.02.03.

IZOLACJA Z PAPY TERMOZGRZEWALNEJ

MATERIAŁY PRZETARGOWE

do projektu remontu wiaduktu w ciągu drogi krajowej nr 11w km 369+867 nad linią PKP w m. Pleszew

1. Wstęp

1.1. Przedmiot ST

Przedmiotem niniejszej Specyfikacji Technicznej są wymagania dotyczące wykonania i odbioru izolacji płyty ustroju nośnego z materiałów hydroizolacyjnych - termozgrzewalnych w związku z remontem wiaduktu w ciągu drogi krajowej nr 11 w km 369+867 nad linią PKP w miejscowości Pleszew

1.2. Zakres stosowania ST

Specyfikacja Techniczna jest stosowana jako dokument przetargowy i kontraktowy przy zlecaniu i realizacji robót wymienionych w punkcie 1.1.

1.3. Zakres robót objętych ST

Ustalenia zawarte w niniejszej specyfikacji dotyczą prowadzenia robót izolacyjnych na obiektach mostowych i obejmują:

- ułożenie izolacji na powierzchni płyty pomostowej z papy termozgrzewalnej, mostowej, o gr. min 5 mm wraz z przygotowaniem podłoża za pomocą żywic syntetycznych,
- ułożenie warstwy ochronnej izolacji pod kapami chodnikowymi z papy termozgrzewalnej, mostowej, o gr. min 5 mm,
- ułożenie izolacji na powierzchni płyty przejściowej i tylnej powierzchni ściany zapleczonej z papy termozgrzewalnej, mostowej, o gr. min 5 mm wraz z przygotowaniem podłoża za pomocą żywic syntetycznych,
- ułożenie warstwy ochronnej izolacji z blachy karbowanej szerokości 50 cm – pod krawężnikami,
- przyklejenie paska papy o szerokości 20cm na łączeniu starego betonu z nowym na przyczółkach.

1.4. Określenia podstawowe

Asfaltowa papa termozgrzewalna – papa polimeroasfaltowa na osnowie z włókniny lub tkaniny technicznej przesyconej i obustronnie powleczonej asfaltem. Obie powierzchnie papy są zabezpieczone przed sklejeniem w rolce posypką mineralną o odpowiedniej granulacji albo folią z tworzywa sztucznego. Papa termozgrzewalna przyklejana jest do powierzchni konstrukcji mostowej „na gorąco” po nadtopieniu jej dolnej powierzchni palnikiem gazowym.

Środek gruntujący – preparat asfaltowy lub żywiczny наносzony na powierzchnię budowli przed nałożeniem właściwej izolacji asfaltowej, zwiększający przyczepność izolacji do podłoża.

Pozostałe określenia podane w niniejszej ST są zgodne z obowiązującymi odpowiednimi normami i ST D-M.00.00.00 "Wymagania ogólne".

1.5. Ogólne wymagania dotyczące robót

MATERIAŁY PRZETARGOWE

do projektu remontu wiaduktu w ciągu drogi krajowej nr 11w km 369+867 nad linią PKP w m. Pleszew

Wykonawca robót jest odpowiedzialny za jakość ich wykonania oraz za zgodność z Dokumentacją Projektową, ST i poleceniami Kierownika Projektu.

Ogólne wymagania dotyczące robót podano w ST D-M.00.00.00 "Wymagania ogólne".

2. Materiały

Należy stosować firmowe systemy izolacji przeciwwilgociowych przeznaczone do hydroizolacji obiektów inżynierskich, składające się z materiału do gruntowania, papy termozgrzewalnej.

Materiałami stosowanymi przy wykonywaniu robót według zasad niniejszych ST są:

2.1. Papa zgrzewalna

Wybór konkretnej izolacji lub całego systemu hydroizolacyjnego dokonany zostanie przez Kierownika Projektu spośród przedstawionych przez Wykonawcę. Zastosowany materiał musi posiadać Aprobatę techniczną. Dostarczone materiały muszą być zaopatrzone przez Producenta w deklarację zgodności (atest) potwierdzające cechy materiałów.

Papa powinna odpowiadać wymaganiom podanym w poniższej tabeli: **Podstawowe wymagania dotyczące papy zgrzewalnej:**

Należy stosować polimeroasfaltową papę termozgrzewalną z osnową z włókniny lub tkaniny technicznej przesyconej i obustronnie powleczoną polimeroasfaltem. Obie strony przed sklejeniem powinny być zabezpieczone posypką mineralną o odpowiedniej granulacji lub folią.

Tablica 1

Lp.	Właściwości	Jednostka	Wymagana wartość	Metoda badań według
1	Wygląd zewnętrzny	-	Bez wad ¹⁾	PN-B-04615:1990 p. 2.4
2	Długość arkusza	cm	$L \pm 1 \% L$ ²⁾	PN-B-04615:1990 p. 2.4
3	Szerokość arkusza	cm	$S \pm 2 \% S$ ³⁾	PN-B-04615:1990 p. 2.4
4	Grubość arkusza	mm	$\geq 5,0$	Procedura badawcza IBDiM Nr PB/TM-1/1
5	Grubość warstwy izolacyjnej pod osnową	mm	$\geq 3,0$	Procedura badawcza IBDiM Nr PB/TM-1/2
6	Giętkość $-5^{\circ}\text{C}/\varnothing 30 \text{ mm}$	-	≥ -300	PN-B-04615:1990 p. 2.8
7	Prześlakliwość ⁴⁾ - wg PN - wg IBDiM	MPa MPa	$\geq 0,5$ $\geq 0,5$	PN-B-04615:1990 p. 2.9.3 Procedura badawcza IBDiM Nr PB/TM-1/3
8	Nasiakliwość	%	$\leq 0,5$	PN-B-04615:1990 p. 2.10
9	Siła zrywająca przy rozciąganiu ⁵⁾ - wzdłuż arkusza - w poprzek arkusza	N N	≥ 800 ≥ 800	PN-B-04615:1990 p. 2.13 lub PN-EN 12311-1:2001
10	Wydłużenie względne przy zerwaniu ⁵⁾ - wzdłuż arkusza - w poprzek arkusza	% %	≥ 30 ≥ 30	PN-B-04615:1990 p. 2.14 lub PN-EN 12311-1:2001
11	Siła zrywająca przy rozdzieraniu ⁵⁾ - wzdłuż arkusza - w poprzek arkusza wg PN	N N	≥ 150 ≥ 150	Procedura badawcza IBDiM Nr PB/TM-1/4

MATERIAŁY PRZETARGOWE

do projektu remontu wiaduktu w ciągu drogi krajowej nr 11w km 369+867 nad linią PKP w m. Pleszew

12	Wytrzymałość na ścinanie styków arkuszy papy - wzdłuż arkusza - w poprzek arkusza	N N	≥ 500 ≥ 500	Procedura badawcza IBDiM Nr PB/TM-1/9
13	Przyczepność do podłoża ^{5), 6)} - metoda „pull-off” - metoda „ściania”	MPa N	≥ 0,4 ≥ 500	Procedura badawcza IBDiM Nr PB/TM-1/5 Procedura badawcza IBDiM Nr PB/TM-1/72
14	Odporność na działanie podwyższonej temperatury, 100 °C, 2 h,	-	≥ 100	PN-B-04615:1990 p. 2, 3
<p>1) Arkusz papy powinien być bez dziur, pęcherzy, załamania i o równych krawędziach. Polimeroasfaltowa papa powinna mieć równomiernie rozłożoną powłokę i posypkę. niedopuszczalne są uszkodzenia powstałe przy rozwijaniu rolki na skutek sklejenia papy</p> <p>2) L – długość arkusza papy wg Producenta</p> <p>3) S - szerokość arkusza papy wg Producenta</p> <p>4) Oznaczenie przesiąkliwości należy wykonywać według jednej z metod. Wyniki obu metod są równoważne</p> <p>5) Oznaczenie należy wykonywać w temperaturze (20±2) °C</p>				

Polimeroasfalt izolacyjny wytopiony z papy zgrzewalnej powinien spełniać wymagania wg tablicy 2. Polimeroasfalty należy wytapiać z pap zgrzewalnych w suszarce w temperaturze nie wyższej niż (20 ±5)°C od temperatury mięknięcia polimeroasfaltu, określonej przez producenta.

Czas wytapiania polimeroasfaltu nie powinien przekroczyć 4 godzin.

Tablica 2. Wymagania w stosunku do polimeroasfaltów wytopionych z pap zgrzewalnych

Lp.	Właściwości	Jednostka	Wymagana wartość	Metoda badania wg
1	Temperatura mięknięcia wg metody PiK - elastomeroasfalt (SBS) - plastomeroasfalt (APP)	°C °C	≥ 90 ≥ 120	PN-EN 1427:2001
2	Temperatura łamliwości według Fraassa - elastomeroasfalt (SBS)	°C	≤ -15	PN-EN 12593:2004
3	Analiza w podczerwieni ¹⁾	-	Badanie iniekcyjne	PN-EN 1767:2002

1) Badanie jest wykonywane na próbce asfaltu wyciętej z papy

2.2. Materiały do gruntowania betonu:

Zgodnie z zaleceniami producenta, dla danego materiału rolowego, należy stosować asfaltowy lub żywiczny środek gruntujący. Środek gruntujący powinien być dostarczony (lub zalecony do stosowania) przez producenta papy.

a) Asfaltowe środki gruntujące

Wymagania dla asfaltowych środków gruntujących podano w tablicy 5.

MATERIAŁY PRZETARGOWE

do projektu remontu wiaduktu w ciągu drogi krajowej nr 11w km 369+867 nad linią PKP w m. Pleszew

Tablica 5. Wymagania w stosunku do roztworów asfaltowych do gruntowania

Lp.	Właściwość	Jednostka	Wymagana wartość	Metoda badań wg
1	Wygląd zewnętrzny i konsystencja	-	Jednorodna ciecz barwy czarnej, bez widocznych zanieczyszczeń. W temp. 23 ($\pm 2^\circ\text{C}$) łatwo rozprowadza się i tworzy cienką równą błonkę bez pęcherzy	PN-B-24620:1998
2	Czas wysychania	h	≤ 12	Procedura IBDiM nr PB/TM-1/10
3	Zawartość wody ¹⁾	%	$\leq 0,5$	PN-83/C-04523
4	Sedymentacja	%	$\leq 1,0$	Procedura IBDiM nr PB/TM-1/8[22]
5	Lepkość, czas wypływu	s	$\eta \pm 5\% \eta^2)$	PN-EN ISO 2431:1999
6	Analiza w podczerwieni	-	Badanie identyfikacyjne	PN-EN 1767:2002

1) W aprobacie technicznej powinny być określone wymagania dla jednej z dwóch wartości. Właściwością podstawową jest zawartość wody. Wymagania dla sedymentacji powinny być określone dla tych roztworów asfaltowych, dla których określenie zawartości wody wg PN-83/C-04523 nie jest możliwe

2) η – lepkość określona przez producenta

b) Żywiczne środki gruntujące

Żywiczne środki gruntujące stanowią żywice epoksydowe lub kopolimery żywic chemoutwardzalnych. Stosując żywiczy środek gruntujący Wykonawca musi sprawdzić na jakie powierzchnie betonowe (o jakim wieku i jakiej wilgotności) jest on przeznaczony.

Wymagania dla żywiczych środków gruntujących zostały podane w tablicy 6.

Tablica 6. Wymagania w stosunku do żywiczych środków gruntujących

Lp.	Właściwość	Jednostka	Wymagana wartość	Metoda badania wg
Wymagania identyfikacyjne w stosunku do obu składników: Żywicy podstawowej i utwardzacza				
1	Analiza w podczerwieni	-	Badanie identyfikacyjne	PN-EN 1767:2002
2	Gęstość	G/cm ³	$\rho \pm 5\% \rho^1)$	PN-87/C-89085.03
3	Lepkość ³⁾ - lepkość dynamiczna - lepkość dynamiczna - lepkość, czas wypływu	MPa s KU s	$\eta \pm 5\% \eta^2)$ $\eta \pm 5\% \eta^2)$ $\eta \pm 5\% \eta^2)$	PN-86/C-89085.06 Procedura IBDiM nr TN-3/4/2000 PN-EN ISO 2431:1999
Wymagania w stosunku do zmieszanych składników: Żywicy podstawowej i utwardzacza				
4	Czas zachowania właściwości roboczych w temp. 20°C	min	≥ 20	Procedura IBDiM nr PB/TWm-24/97
Wymagania w stosunku do utwardzonej powłoki gruntującej				

MATERIAŁY PRZETARGOWE

do projektu remontu wiaduktu w ciągu drogi krajowej nr 11w km 369+867 nad linią PKP w m. Pleszew

5	Przyczepność do podłoża betonowego ⁴⁾ - po utwardzeniu żywicy - po 150 cyklach zamrażania i odmrażania	MPa MPa	≥ 1,5 ≥ 1,2	Procedura IBDiM nr PB/TM-1/6 [20]
---	---	------------	----------------	-----------------------------------

- 1) ρ – gęstość określona przez producenta
- 2) η – lepkość określona przez producenta
- 3) należy wybrać jedną z metod pomiaru lepkości
- 4) dotyczy tylko żywic przeznaczonych do gruntowania podłoża betonowego

Świeżo ułożone warstwy żywicy należy posypać piaskiem kwarcowym o odpowiedniej granulacji, w ilości zalecanej przez producenta żywicy. Posypanie świeżej żywicy piaskiem ma za zadanie uszorstnienie powierzchni, do której będzie klejona izolacja. Piaski kwarcowe stosowane jako posypka powinny być idealnie suche. Zaleca się stosowanie piasków konfekcjonowanych, dostarczanych na budowę w szczelnych workach z folii lub piasków suszonych ogniowo. W przypadku jakichkolwiek wątpliwości co do wilgotności piasku, konieczne jest jego wyprażenie na budowie. Piasek stosowany jako posypka powinien mieć temperaturę otoczenia. Żywic nie należy posypywać gorącym piaskiem.

2.5. Warunki składowania

- a) materiał nie powinien być wystawiony na bezpośrednie działanie promieni słonecznych
- b) materiał nie powinien być składowany w temperaturze przekraczającej 25 °C.
- c) nie należy przechowywać rolek w pozycji poziomej - powinny być ustawione pionowo.
- d) szczegółowe wymagania dotyczące składowania stosowanych materiałów podają Instrukcje Producentów.

3. Sprzęt

3.1. Ogólne wymagania dotyczące sprzętu

Ogólne wymagania dotyczące sprzętu podano w ST D-M.00.00.00 „Wymagania ogólne”.

3.2. Sprzęt do wykonania robót

3.2.1. Sprzęt do usuwania mlecza cementowego

Do usuwania mlecza cementowego i cząstek słabo związanych z podłożem z powierzchni płyt betonowych Wykonawca może zastosować:

– piaskownicę

Wadą piaskowania jest konieczność użycia dużych ilości piasku. Po oczyszczeniu płyty pomostu przez piaskowanie należy usunąć z niej piasek i odpylić jej powierzchnię.

– śrutownicę

Śrutownica powinna być wyposażona w odkurzacz przemysłowy, który zbiera śrut i pył powstający podczas czyszczenia. Śrut oddzielany jest od pyłu i może być używany ponownie.

–hydromonitor lub lancę wodną

MATERIAŁY PRZETARGOWE

do projektu remontu wiaduktu w ciągu drogi krajowej nr 11w km 369+867 nad linią PKP w m. Pleszew

Czyszczenie betonu należy wykonywać wodą pod ciśnieniem około 100 at do 200 at. Do czyszczenia nie należy stosować wyższych ciśnień, gdyż wodą pod wysokim ciśnieniem można usunąć zbyt dużo materiału z czyszczonej powierzchni. Wadą metody jest konieczność użycia dużych ilości wody oraz spowodowane tym zawilgocenie płyty. Po oczyszczeniu płytę należy dokładnie wysuszyć przed przystąpieniem do gruntowania.

3.2.2. Sprzęt do odpylania powierzchni betonowej

Do odpylania powierzchni betonowej Wykonawca może zastosować:

– sprężarkę z filtrem olejowym

Filtr olejowy przy sprężarce jest bezwzględnie wymagany z uwagi na możliwość zanieczyszczonej odpylonej powierzchni olejem. Zanieczyszczenie podłoża olejem zmniejsza przyczepność izolacji do podłoża.

– odkurzacz przemysłowy

Używanie odkurzaczy przemysłowych jest korzystniejsze niż sprężarek, ponieważ nie powodują one zapylenia sąsiednich części powierzchni roboczej.

3.2.3. Sprzęt do gruntowania podłoża betonowego

Do gruntowania podłoża roztworem asfaltowym Wykonawca może stosować:

– wałki malarskie lub szczotki dekararskie

Stosowanie wałków malarskich ułatwia rozłożenie roztworu w cienkiej warstwie o jednolitej grubości oraz umożliwia zebranie nadmiaru roztworu w miejscach, gdzie przypadkowo rozlano zbyt grubą warstwę roztworu asfaltowego.

Do gruntowania podłoża żywicą epoksydową Wykonawca może stosować:

– wałki malarskie lub gumowe grace

Stosowanie wałków malarskich ułatwia rozłożenie roztworu w cienkiej warstwie o jednolitej grubości oraz umożliwia zebranie nadmiaru żywicy w miejscach, gdzie przypadkowo rozlano zbyt grubą warstwę żywicy.

– wolnoobrotowe (max 300 obr./min) mieszadło mechaniczne do mieszania składników żywicznego środka gruntującego (żywicy z utwardzaczem).

3.2.4. Sprzęt do usunięcia nadmiaru piasku z powierzchni zagruntowanej żywicą

Do usunięcia nadmiaru piasku Wykonawca może stosować:

– odkurzacz przemysłowy,

– sprężarkę z filtrem olejowym,

– miotłę ze sztywnym włosiem.

Konieczne jest usunięcie wszystkich nie przyklejonych ziarn. Nie wolno przy tej czynności zabrudzić ani zatłuścić powierzchni podłoża.

3.2.5. Sprzęt do przyklejania papy zgrzewalnej

Do przyklejania papy zgrzewalnej Wykonawca może stosować:

– palniki gazowe wielopłomieniowe

MATERIAŁY PRZETARGOWE

do projektu remontu wiaduktu w ciągu drogi krajowej nr 11w km 369+867 nad linią PKP w m. Pleszew

Palnik powinien być wyposażony w co najmniej 7 dysz. Palnik powinien poruszać się na kółkach oraz być wyposażony w uchwyty utrzymujące stałą odległość palnika od rolki papy rozwijanej podczas klejenia. Umiejętność utrzymania stałej, określonej prędkości i przesuwu palnika oraz odwijania papy z rolki jest warunkiem prawidłowego przyklejania izolacji.

– palniki gazowe jedno- lub dwupłomieniowe

Małe, ręczne palniki są przeznaczone do przyklejania izolacji na krawędziach i wszędzie tam, gdzie zastosowanie dużego palnika jest niemożliwe lub utrudnione.

– laski metalowe

Laska ma długość ok. 80 cm i jest wykonana z rurki metalowej o średnicy ok. 10 do 12mm z końcem wygiętym w kształcie rączki. Laska jest przeznaczona do podtrzymywania krawędzi arkusza papy podgrzewanego palnikiem.

– butle z gazem

Do zasilania palników należy stosować duże butle z gazem o pojemności 20 kg gazu.

Zaleca się stosować butan, a nie mieszanek propan-butan. Duże butle oraz zastosowanie butanu (gazu o większej kaloryczności) zapewniają większe i stałe ciśnienie gazu podczas pracy palników, zwłaszcza podczas niskich temperatur otoczenia.

3.2.6. Sprzęt do wykonywania izolacji w niesprzyjających warunkach pogodowych

W przypadku konieczności wykonywania robót w niesprzyjających warunkach pogodowych (sezon jesienno-zimowy, opady, niskie temperatury o toczenia) należy stosować namioty oraz urządzenia klimatyzacyjne o odpowiedniej wydajności, pozwalające na uzyskanie i utrzymanie pod namiotem odpowiedniej temperatury powietrza, podłoża, wilgotności oraz odpowiedniej wentylacji.

4. Transport

Materiały mogą być przewożone dowolnymi środkami transportu. Należy je ustawiać równomiernie na całej powierzchni ładunkowej, obok siebie i zabezpieczyć przed możliwością przesuwania się podczas transportu.

Podczas transportu należy przestrzegać zaleceń producenta.

5. Wykonanie robót

5.1. Ogólne warunki wykonania robót

Ogólne warunki wykonania robót podano w ST D-M.00.00.00 "Wymagania ogólne".

5.2. Zakres wykonywanych robót

Izolację z blachy karbowanej należy ułożyć na płycie ustroju nośnego pod krawężnikami, a izolację w postaci paska papy o szer. 20 cm należy przykleić na łączeniu starego betonu z nowym na przyczółkach.

MATERIAŁY PRZETARGOWE

do projektu remontu wiaduktu w ciągu drogi krajowej nr 11w km 369+867 nad linią PKP w m. Pleszew

5.2.1. Ogólne warunki prowadzenia robót izolacyjnych

Izolację przeciwwodną należy układać na podłożu równym, nieodkształcalnym, gładkim, suchym i wolnym od plam olejowych i pyłu. Wiek izolowanego podłoża powinien wynosić co najmniej 14 dni lecz zaleca się aby beton był co najmniej 28 dniowy.

Temperatura powietrza i podłoża w czasie układania izolacji powinna być wyższa od 5°C i niższa od 35°C. Wilgotność względna powietrza nie powinna być większa niż 85%. W przypadku konieczności wykonywania izolacji przeciwwodnych w czasie niesprzyjających warunków atmosferycznych takich jak nieodpowiednia temperatura lub wilgotność powietrza roboty należy prowadzić pod namiotem foliowym lub brezentowym stosując elektryczne dmuchawy powietrza. W przypadku silnego wiatru dopuszczalne jest układanie izolacji tylko na osłoniętej powierzchni.

5.2.2. Przygotowanie podłoża pod izolację

Powierzchnia do zaizolowania powinna być poddana dokładnym oględzinom i zakwalifikowana do ułożenia izolacji. Kwalifikacji dokonuje Kierownik Projektu na pisemny wniosek w formie wpisu do Dziennika Budowy.

Podłoże betonowe powinno mieć wytrzymałość:

- a) na ściskanie, określoną zgodnie z Polską Normą nie mniejszą niż:
 - wytrzymałość gwarantowaną wynikającą z przyjętej klasy betonu – w konstrukcjach nowych
- b) na odrywanie:
 - nie mniejszą niż 1,5 MPa – w konstrukcjach nowych

Ewentualne wady wykończenia powierzchni przeznaczonych do izolowania należy usuwać wg specjalnie opracowanych metod uzgodnionych z Kierownikiem Projektu. Naprawy powierzchni należy wykonać przestrzegając następujących zasad:

- ubytki betonu przekraczające na znacznej powierzchni 5 cm należy wypełnić specjalnymi zaprawami bezskurczowymi do napraw betonu posiadającymi Aprobatę techniczną. Krawędzie uszkodzenia należy rozkuć tak, aby były zbliżone do pionowych.
- lokalne nierówności podłoża powodujące powstawanie zastoin wody należy wypełnić bezskurczową zaprawą,
- powierzchnie z nierównościami o ostrych krawędziach należy przeszlifować szlifierką

MATERIAŁY PRZETARGOWE

do projektu remontu wiaduktu w ciągu drogi krajowej nr 11w km 369+867 nad linią PKP w m. Pleszew

5.2.3. Oczyszczenie podłoża

Bezpośrednio przed gruntowaniem powierzchnie izolowane należy oczyścić z luźnych frakcji, pyłu i zatłuszczeń:

- luźne frakcje i pyły należy usunąć przy pomocy odkurzacza przemysłowego, a w ostateczności przez przedmuchiwanie sprężonym powietrzem przechodzącym przez filtr przeciwolejujący i przeciwwodny,
- zatłuszczenia należy usunąć przez ich wypalenie palnikiem gazowym.

5.2.4. Zagruntowanie podłoża

Podłoże betonowe należy gruntować żywicami epoksydowymi lub firmowymi roztworami asfaltowymi zalecanymi przez Producentów materiałów hydroizolacyjnych (Primer). W przypadku konieczności zagruntowania wilgotnej powierzchni należy użyć roztworów depresyjnych szybko rozpadających np. asfaltowej emulsji kationowej. Jest to jednak przypadek szczególny, wymagający pisemnej zgody Kierownika Projektu. Środki do gruntowania podłoża mogą stanowić element zestawu do izolacji konstrukcji mostowych i Producent nie dopuszcza wówczas stosowania innych środków. Wykonawca winien przed zastosowaniem konkretnego środka do gruntowania podłoża betonowego uzyskać akceptację Producenta izolacji lub jego przedstawiciela. Przy gruntowaniu podłoża należy stosować następujące zasady:

- należy gruntować podłoże wyłącznie dobrze przygotowane i odebrane przez Inżyniera,
- beton w gruntowanym podłożu powinien być co najmniej 14 dni, zaleca się aby był to beton 28 dniowy,
- powierzchnię przewidzianą do zaizolowania należy gruntować tylko jednokrotnie, używając taką ilość środka gruntującego, jaka jest podana w instrukcji Producenta,
- sposób gruntowania, powierzchnię którą można zagruntować jednorazowo oraz czas jej przydatności do położenia materiału termozgrzewalnego - zgodnie z zaleceniami Producenta izolacji. Nie należy gruntować zbyt dużej powierzchni "na zapas" z uwagi na możliwość obniżenia przyczepności izolacji do podłoża oraz konieczność oczyszczenia zagruntowanego podłoża z pyłu, śmieci i innych zanieczyszczeń.
- środek gruntujący należy nanosić w sposób określony w Instrukcji stosowania.

Dodatkowe zalecenia w przypadku gruntowania specjalnymi żywicami „na mokry beton”:

- w przypadku stosowania specjalnych żywic do gruntowania należy przystąpić po kilku godzinach od ułożenia betonu, w momencie kiedy można na niego wejść nie pozostawiając śladów. Należy usunąć mleczko cementowe poprzez zmiecenie sztywną szczotką a następnie wetrzeć żywicę w powierzchnię tą samą szczotką (w ilości około 0,2 do 0,5 kg/m²). Świeżą żywicę przesywać piaskiem kwarcowym (0,4 – 0,7 mm) w ilości ok. 1 kg na metr kwadratowy.
- W przypadku gruntowania podłoża żywicami syntetycznymi przyczepność warstwy gruntującej do podłoża określona metodą „pull-off” powinna wynosić nie mniej niż 1,5 MPa.

MATERIAŁY PRZETARGOWE

do projektu remontu wiaduktu w ciągu drogi krajowej nr 11w km 369+867 nad linią PKP w m. Pleszew

Dodatkowe zalecenia w przypadku gruntowania materiałami bitumicznymi:

- powierzchnię przewidzianą do zaizolowania należy gruntować tylko jednokrotnie, używając tyle środka gruntującego, ile beton zdoła całkowicie wchłonąć tak, aby na powierzchni nie pozostała powłoka z warstewki asfaltu, ilość ta zwykle nie przekracza 0.3 l/m^2 ,
- należy zagruntować każdorazowo tylko powierzchnię, na jakiej zamierza się w ciągu najbliższych 8 godzin przykleić hydroizolację. Nie należy gruntować powierzchni "na zapas" z uwagi na znaczne obniżenie przyczepności izolacji do podłoża. Przy stosowaniu środków gruntujących wolnorozpadowych i wolnoschnących dopuszcza się gruntowanie podłoża z 12 godzinnym wyprzedzeniem. Należy przy tym odpowiednio zabezpieczyć zagruntowaną powierzchnię, aby nie uległa uszkodzeniu lub zapyleniu. Od zagruntowania podłoża do rozpoczęcia przyklejania izolacji nie powinno upłynąć więcej niż 24 godziny.
- środek gruntujący należy nanosić wałkami malarskimi lub szczotkami do środków gruntujących (odpornych na działanie agresywnych rozpuszczalników, głównie węglowodorów aromatycznych).
- przed ułożeniem izolacji powierzchnia zagruntowana powinna być całkowicie sucha. Można to sprawdzić przez dotknięcie zagruntowanej powierzchni suchą, czystą dłońią (nie zatłuszczoną lub zakurzoną), gdy dłoń nie przykleja się i pozostaje czysta oznacza to, że roztwór gruntujący jest już dostatecznie suchy. Czas schnięcia zagruntowanych powierzchni trwa w porze letniej od 4 - 6 godzin i jest uzależniony od temperatury otoczenia.
- w pierwszej kolejności należy zagruntować powierzchnię przy narożach wklęsłych i wypukłych.

Uwaga: Producent materiału izolacyjnego może wymagać, aby do gruntowania betonu użyć żywic epoksydowych lub innych firmowych preparatów wchodzących w skład zestawu do hydroizolacji konstrukcji mostowych.

5.2.5. Przygotowanie i sprawdzenie materiałów oraz prace przygotowawcze

Na placu budowy powinien znajdować się materiał izolacyjny potrzebny na jedną zmianę roboczą.

Należy sprawdzić czy:

- przygotowany materiał jest odpowiedniej jakości, czy nie jest sklejony w rolce, załamany, popękany czy ma odpowiednią grubość i wygląd zgodny z wymaganiami normy przedmiotowej lub Aprobaty technicznej,
- przekładka antyadhezyjna daje się łatwo odklejać.

Należy używać wyłącznie izolacji nieuszkodzonych, o nieprzekroczonym okresie gwarancji i dobrej jakości. Materiał uszkodzony należy usunąć z placu budowy.

MATERIAŁY PRZETARGOWE

do projektu remontu wiaduktu w ciągu drogi krajowej nr 11w km 369+867 nad linią PKP w m. Pleszew

5.2.6. Wykonanie izolacji

5.2.6.1. Układanie izolacji

Początek izolacji mocujemy za pomocą ręcznego palnika, a całą rolkę ustawiamy zgodnie z ukształtowaniem powierzchni. Należy szczególnie dokładnie wklejać izolację we wklęsłe krawędzie izolowanego przekroju nie naciągając przyklejanego materiału. Wszystkie arkusze uszczelniające powinny dokładnie przylegać do podłoża bez fałd i załamania (marszczeń) materiału izolacyjnego.

Przed przyklejeniem pasa papy należy rozwinąć rolkę, usunąć z niej folię polietylenową zapobiegającą sklejeniu się papy na rolce i zwinąć ponownie na sztywny wałek. Następnie należy stopniowo rozwijać papę z rolki ogrzewając ją palnikiem gazowym do nadtopienia asfaltu z równoczesnym doklejaniem do podłoża przez dociskanie gumowym wałkiem o szerokości 30÷50 cm wagi 30÷50 kg.

Styki oraz końce arkuszy papy należy dodatkowo nadtopić palnikiem z góry i starannie dociskać drewnianą packą.

Warunkiem skutecznego zgrzania izolacji z podłożem jest wypływający bitum, który gwarantuje szczelne połączenie. Wytopiona masa bitumiczna powinna rozchodzić się poza obręb arkusza na odległość ok. 1-2 cm oraz na całą długość podgrzewanej rolki.

5.2.7. Usuwanie uszkodzeń i błędów ułożenia izolacji

Podczas układania izolacji mogą wystąpić następujące jej uszkodzenia:

- przebicie lub przecięcie,
- zamknięte pęcherze powietrza,
- zmniejszony poniżej 5 cm zakład arkusza lub jego brak,
- załamania i fałdy.

Usuwanie uszkodzeń:

- w przypadku przebiccia, przecięcia, zerwania lub innego uszkodzenia izolacji należy miejsce uszkodzone odkurzyć, przetrzeć czystą szmatą zwilżoną benzyną ekstrakcyjną i nakleić łaty z tego samego materiału. Łata powinna mieć zaokrąglone naroża oraz przykrywać uszkodzenie z 15 centymetrowym zapasem. Łatę, a zwłaszcza jej krawędzie należy starannie docisnąć do podłoża ręcznym wałkiem.
- w przypadku zamknięcia pod izolacją pęcherzy powietrza, należy przebić ją ostrym narzędziem, starannie wycisnąć powietrze i nakleić na to miejsce łatę w sposób jak wyżej,
- w przypadku stwierdzenia zbyt małego zakładu należy w tym miejscu nakleić łatę,
- w przypadku wystąpienia na przyklejonym arkuszu fałdy, należy ją przeciąć i rozprostować lub wyciąć, a następnie nakleić w tym miejscu łatę,
- inne stwierdzone uszkodzenia izolacji z materiałów samoprzylepnych należy usuwać wg indywidualnych rozwiązań, po uzgodnieniu z Kierownikiem Projektu.

6. Kontrola jakości robót

Ogólne zasady kontroli jakości robót podano w ST D-M.00.00.00 "Wymagania ogólne".

MATERIAŁY PRZETARGOWE

do projektu remontu wiaduktu w ciągu drogi krajowej nr 11w km 369+867 nad linią PKP w m. Pleszew

6.1. Zakres kontroli jakości sprawdzany za pomocą badań laboratoryjnych:

- a) jakość betonu podłoża wg wymagań odnośnie betonu konstrukcyjnego,
- b) jakość materiałów do napraw uszkodzeń izolowanej nawierzchni betonowej wg wymagań określonych w odpowiednich normach przedmiotowych lub Aprobatach technicznych,
- c) jakość materiałów hydroizolacyjnych,
- d) jakość materiałów warstwy ochronnej - wg norm i zasad badania drogowych materiałów i mas bitumicznych.

6.2. Należy również sprawdzić zgodność rzeczywistych warunków wykonania robót hydroizolacyjnych z warunkami określonymi w wytycznych wykonania i odbioru z potwierdzeniem ich w formie wpisu do Dziennika Budowy.

6.3. Badania materiałów hydroizolacyjnych

Badania te mają na celu sprawdzenie zgodności właściwości używanych materiałów hydroizolacyjnych z wymaganiami podanymi w Aprobacie technicznej.

6.4. Zakres kontroli jakości wykonywanej izolacji

- a) stan podłoża pod izolację wg 5.2.3.,
 - wytrzymałość gwarantowana betonu wynikająca z przyjętej klasy – w konstrukcjach nowych
 - wytrzymałość na odrywanie nie mniejszą niż 1,5 MPa – w konstrukcjach nowych
- b) stan podłoża pod izolację po zagruntowaniu,
 - wytrzymałość na odrywanie nie mniejszą niż 1,5 MPa – dla żywic epoksydowych
- c) dokładność przyklejenia izolacji do podłoża i poszczególnych warstw. Powierzchnie nieprzyklejone nie mogą przekraczać 3%,
- d) dokładność wykonania izolacji w narożach,
- e) badanie przyczepności do podłoża – zgodnie z punktem 2,
- f) jakość napraw błędów izolacji,
- g) Przeprowadzenie badania izolacji na odrywanie – zgodnie z punktem 2
 - w temperaturze otoczenia +22°C - nie mniejsza niż 0,4 MPa,
 - w temperaturze otoczenia +82°C - nie mniejsza niż 0,7 MPa,

6.5. Dokumentowanie wyników pomiarów i badań

Dokumentowanie wyników pomiarów i badań zgodnie z ST D-M.00.00.00 "Wymagania ogólne".

MATERIAŁY PRZETARGOWE

do projektu remontu wiaduktu w ciągu drogi krajowej nr 11w km 369+867 nad linią PKP w m. Pleszew

7. Obmiar robót

Jednostką obmiaru robót jest 1 m² wykonanej izolacji poziomej płyty pomostu lub innych elementów zgodnie z Dokumentacją Projektową.

Ogólne zasady obmiaru robót podano w ST D-M.00.00.00 "Wymagania ogólne".

8. Odbiór robót

Ogólne zasady odbioru robót podano w ST D-M.00.00.00 "Wymagania ogólne".

Roboty uznaje się za wykonane zgodnie z dokumentacją projektową, ST i wymaganiami Inżyniera, jeżeli wszystkie pomiary i badania z zachowaniem tolerancji wg punktu 6 dały wyniki pozytywne.

8.1. Odbiór robót zanikających i ulegających zakryciu

Odbiorowi robót zanikających i ulegających zakryciu podlegają:

- podłoże betonowe lub stalowe przygotowane do ułożenia izolacji,
- zagruntowane podłoże betonowe lub stalowe.

9. Podstawa płatności

Ogólne wymagania dotyczące płatności podano w ST D-M.00.00.00 "Wymagania ogólne".

Zgodnie z Dokumentacją Projektową należy wykonać:

- ułożenie izolacji na powierzchni płyty pomostowej z papy termozgrzewalnej, mostowej, o gr. min 5 mm wraz z przygotowaniem podłoża za pomocą żywic syntetycznych,
- ułożenie warstwy ochronnej izolacji pod kapami chodnikowymi z papy termozgrzewalnej, mostowej, o gr. min 5 mm,
- ułożenie izolacji na powierzchni płyty przejściowej i tylnej powierzchni ściany zapleczonej z papy termozgrzewalnej, mostowej, o gr. min 5 mm wraz z przygotowaniem podłoża za pomocą żywic syntetycznych,
- ułożenie warstwy ochronnej izolacji z blachy karbowanej szerokości 50 cm pod krawężnikami,
- przyklejenie paska papy o szerokości 20cm na łączeniu starego betonu z nowym na przyczółkach.

Cena wykonania robót obejmuje:

- prace pomiarowe i przygotowawcze,
- zakup oraz transport niezbędnych materiałów do wykonania robót,
- wyrównanie ewentualnych nierówności podłoża,
- oczyszczenie powierzchni betonu,
- zagruntowanie podłoża żywicami epoksydowymi lub emulsją asfaltową,
- wykonanie izolacji z papy termozgrzewalnej z zapewnieniem szczelności połączeń,
- naprawę ewentualnych uszkodzeń,
- uporządkowanie miejsca robót,

MATERIAŁY PRZETARGOWE

do projektu remontu wiaduktu w ciągu drogi krajowej nr 11w km 369+867 nad linią PKP w m. Pleszew

- przeprowadzenie niezbędnych badań laboratoryjnych i pomiarów wymaganych w specyfikacji.

10. Przepisy związane

PN-90/B-04615	Papy asfaltowe i smołowe. Metody badań.
PN-EN 12311-1:2001	Elastyczne wyroby wodochronne. Część 1: Wyroby asfaltowe do izolacji wodochronnej dachów. Określanie właściwości mechanicznych przy rozciąganiu.
PN-EN 1427:2001	Asfalty i produkty asfaltowe. Oznaczanie temperatury mięknięcia. Metoda pierścień i kula.
PN-EN 12593:2004	Asfalty i produkty asfaltowe. Oznaczanie temperatury łamliwości metodą Fraassa
PN-EN 1767:2002	Wyroby i systemy do ochrony i napraw konstrukcji betonowych. Metody badań. Analiza w podczerwieni.
PN-B-24620:1998	Lepiki, masy i roztwory asfaltowe stosowane na zimno
PN-83/C-04523	Oznaczanie zawartości wody metodą destylacyjną
PN-EN ISO 2431:1999	Farby i lakiery. Oznaczanie czasu wypływu za pomocą kubków wypływowych
PN-87/C-89085.03	Żywice epoksydowe. Metody badań. Oznaczanie gęstości (masy właściwej)
PN-86/C-89085.06	Żywice epoksydowe. Metody badań. Oznaczanie lepkości
PN-78/C-81400:1989	Wyroby lakierowane. Pakowanie, przechowywanie i transport
PN-92/B-01814	Antykorozyjne zabezpieczenia w budownictwie. Konstrukcje betonowe i żelbetowe. Metoda badań przyczepności powłok ochronnych
Procedura IBDiM nr PB/TM-1/1	Badanie grubości arkusza
Procedura IBDiM nr PB/TM-1/2	Badanie grubości warstwy izolacyjnej pod osnową pap
Procedura IBDiM nr PB/TM-1/3	Badanie przesiąkliwości papy
Procedura IBDiM nr PB/TM-1/4	Badanie siły zrywającej przy rozrywaniu
Procedura IBDiM nr PB/TM-1/5	Pomiar przyczepności izolacji do podłoża przez odrywanie (metoda „pull-off”)
Procedura IBDiM nr PB/TM-1/6	Pomiar przyczepności przez odrywanie
Procedura IBDiM nr PB/TM-1/7	Pomiar przyczepności izolacji do podłoża przez ścinanie
Procedura IBDiM nr PB/TM-1/8	Badanie sedymentacji roztworów asfaltowych
Procedura IBDiM nr PB/TM-1/9	Badanie wytrzymałości na ścinanie styków arkuszy papy
Procedura IBDiM nr PB/TM-1/10	Badanie czasu wysychania roztworu asfaltowego
Procedura IBDiM nr TN-3/4/2000	Badanie lepkości

MATERIAŁY PRZETARGOWE

do projektu remontu wiaduktu w ciągu drogi krajowej nr 11w km 369+867 nad linią PKP w m. Pleszew

Procedura IBDiM nr PB-TWm-24/97 Badanie czasu zachowania właściwości roboczych dla materiałów z żywic epoksydowych

Rozporządzenie Ministra Transportu i Gospodarki Morskiej z dnia 30 maja 2000 r. w sprawie warunków technicznych, jakim powinny odpowiadać obiekty inżynierskie i ich usytuowanie (Dz.U. nr 63, poz. 735)

Określenie parametrów pap termozgrzewalnych przeznaczonych do wykonywania izolacji przeciwwodnych na mostowych obiektach autostradowych, IBDiM, Warszawa, 2000

Zalecenia dotyczące oceny jakości betonu „in-situ” w nowo budowanych konstrukcjach obiektów mostowych, GDDP, Warszawa, 1998

Rozporządzenie Ministra Infrastruktury z dnia 11 sierpnia 2004 r. w sprawie sposobów deklarowania zgodności wyrobów budowlanych oraz sposobu znakowania ich znakiem budowlanym (Dz.U. z 2004 r. nr 198, poz. 2041)

Zalecenia wykonywania izolacji z pap zgrzewalnych i nawierzchni asfaltowych na drogowych obiektach mostowych, IBDiM, Warszawa, 2005.

MATERIAŁY PRZETARGOWE

do projektu remontu wiaduktu w ciągu drogi krajowej nr 11w km 369+867 nad linią PKP w m. Pleszew

SPECYFIKACJA TECHNICZNA

M.16.01.01.

WPUSTY

MATERIAŁY PRZETARGOWE

do projektu remontu wiaduktu w ciągu drogi krajowej nr 11w km 369+867 nad linią PKP w m. Pleszew

1. Wstęp

1.1. Przedmiot ST

Przedmiotem niniejszej Specyfikacji Technicznej są wymagania dotyczące wykonania i odbioru montażu wpustów w związku z remontem wiaduktu w ciągu drogi krajowej nr 11 w km 369+867 nad linią PKP w miejscowości Pleszew.

1.2. Zakres stosowania ST

Specyfikacja Techniczna jest stosowana jako dokument przetargowy i kontraktowy przy zlecaniu i realizacji robót wymienionych w punkcie 1.1.

1.3. Zakres robót objętych ST

Ustalenia zawarte w niniejszej specyfikacji dotyczą wykonania wpustów na obiekcie inżynierskim i obejmują:

- a) wiercenie otworów o średnicy 180÷200 mm w płycie pod rury spustowe,
- b) wykucie otworów pod wpusty,
- c) montaż wpustów w płycie pomostu wraz ze stabilizacją oraz zamocowaniem do zbrojenia nadbetonu i istniejącego zbrojenia,
- d) zabetonowanie otworów po dotychczasowych wpustach,
- e) zabetonowanie wpustów,
- f) wykonanie uszczelnienia wpustów oraz wykończenie izolacji przy wpustach,
- g) regulację wpustów.

1.4. Określenia podstawowe

Określenia podane w niniejszej ST są zgodne z obowiązującymi odpowiednimi normami i ST D-M.00.00.00 "Wymagania ogólne".

1.5. Ogólne wymagania dotyczące robót

Wykonawca robót jest odpowiedzialny za jakość ich wykonania oraz za zgodność z Dokumentacją Projektową, ST i poleceniami Kierownika Projektu.

Ogólne wymagania dotyczące robót podano w ST D-M.00.00.00 "Wymagania ogólne".

2. Materiały

Materiałami stosowanymi do wykonania robót według zasad niniejszej specyfikacji są:

2.1. Wpust żeliwny wykonany zgodnie z Dokumentacją Projektową – z wylotem w osi wpustu lub bocznym, zaprojektowany indywidualnie.

2.2. Kit asfaltowy lub inny materiał uszczelniający

2.3. Beton zgodnie ze specyfikacją techniczną M.13.01.00.

MATERIAŁY PRZETARGOWE

do projektu remontu wiaduktu w ciągu drogi krajowej nr 11w km 369+867 nad linią PKP w m. Pleszew

Użyte materiały muszą posiadać atest producenta i zostać zaakceptowane przez Kierownika Projektu.

3. Sprzęt

Roboty należy wykonywać ręcznie lub przy pomocy sprawnego technicznie sprzętu mechanicznego zaakceptowanego przez Kierownika Projektu, przeznaczonego do realizacji robót zgodnie z założoną technologią. Na miejsce wbudowania należy podawać elementy wpustu przy pomocy żurawi samochodowych o odpowiednim udźwigu.

4. Transport

Materiały mogą być przewożone dowolnymi środkami transportu.
Podczas transportu należy zabezpieczyć je przed przesuwaniem i uszkodzeniem.

5. Wykonanie robót

5.1. Ogólne warunki wykonania robót

Ogólne warunki wykonania robót podano w ST D-M.00.00.00 "Wymagania ogólne".

5.2. Zakres wykonywanych robót

5.2.1. Przygotowanie podłoża do osadzenia wpustów

5.2.2. Osadzenie dolnych części wpustów – w wywierconych i wykutych otworach, w płycie pomostu ustroju nośnego - na podstawie Dokumentacji Projektowej. Wpusty należy wyregulować wysokościowo i w planie oraz zabezpieczyć przed przesuwaniem podczas zabetonowywania. Wpusty zamocować do zbrojenia nadbetonu (w sposób pośredni).

5.2.3. Montaż górnej części wpustu wraz z uszczelnieniem połączeń - po wykonaniu nawierzchni. Góra wpustu powinna znajdować się 1 cm poniżej projektowanej nawierzchni.

5.2.4. Wykonanie pierścienia z gysu otoczonego żywicą epoksydową dookoła górnej części wpustu. Warstwa ta ma za zadanie lepsze odprowadzenie wody z nawierzchni i z izolacji.

5.2.5. Uszczelnienie przestrzeni pomiędzy wpustem i nawierzchnią - asfaltową masą zalewową lub asfaltem lanym.

5.2.6. Podłączenie wpustu do rur.

5.3. Zabezpieczenie antykorozyjne wpustów

Wszystkie metalowe elementy wpustów przed wbudowaniem należy zabezpieczyć antykorozyjnie. Sposób zabezpieczenia antykorozyjnego powinien być zgodny z katalogiem

MATERIAŁY PRZETARGOWE

do projektu remontu wiaduktu w ciągu drogi krajowej nr 11w km 369+867 nad linią PKP w m. Pleszew

Producenta. Wykonawca może przedstawić Kierownikowi Projektu inną metodę zabezpieczenia antykorozyjnego.

6. Kontrola jakości robót

Ogólne zasady kontroli jakości robót podano w ST D-M.00.00.00 "Wymagania ogólne".

6.1. Kontrola jakości robót polega na wizualnej ocenie poszczególnych etapów robót wg PN-92/B-10735.

6.2. Badanie materiałów użytych do budowy odwodnienia

Badanie to następuje poprzez porównanie cech materiałów z wymaganiami w Dokumentacji Projektowej, ST i odpowiednich norm materiałowych.

6.3. Dopuszczalne odchyłki wymiarowe

- rzędne góry wpustu.....+ 0 mm – 5 mm,
- lokalizacja w planie± 10 mm,

7. Obmiar robót

Jednostką obmiaru robót jest 1 sztuka osadzonego wpustu.

Ogólne zasady obmiaru robót podano w ST D-M.00.00.00 "Wymagania ogólne".

8. Odbiór robót

8.1. Ogólne zasady odbioru robót podano w ST D-M.00.00.00 "Wymagania ogólne".

9. Podstawa płatności

Ogólne warunki płatności podano w ST D-M.00.00.00 "Wymagania ogólne".

Zgodnie z Dokumentacją Projektową należy wykonać:

- h) wiercenie otworów o średnicy 180÷200 mm w płycie pod rury spustowe,
- i) wykucie otworów pod wpusty,
- j) montaż wpustów w płycie pomostu wraz ze stabilizacją oraz zamocowaniem do zbrojenia nadbetonu i istniejącego zbrojenia,
- k) zabetonowanie otworów po dotychczasowych wpustach,
- l) zabetonowanie wpustów,
- m) wykonanie uszczelnienia wpustów oraz wykończenie izolacji przy wpustach,
- n) regulację wpustów.

MATERIAŁY PRZETARGOWE

do projektu remontu wiaduktu w ciągu drogi krajowej nr 11w km 369+867 nad linią PKP w m. Pleszew

Cena wykonania robót obejmuje:

- prace przygotowawcze i pomiarowe,
- zakup i transport materiałów przewidzianych do wykonania robót,
- montaż dolnej części wpustów w deskowaniu płyty pomostu - ustroju nośnego wraz z regulacją wysokościową i w planie oraz stabilizacją (przed betonowaniem),
- zabetonowanie wpustów,
- montaż górnej części wpustów po wykonaniu izolacji płyty przęsła wraz regulacją wysokościową,
- wykonanie uszczelnienia wpustów oraz wykończenie izolacji przy wpustach,
- wykonanie drenażu pomiędzy wpustami,
- podłączenie wpustu do rur kanalizacji deszczowej,
- uporządkowanie miejsca wykonania robót,
- przeprowadzenie niezbędnych badań i pomiarów laboratoryjnych wymaganych w specyfikacji.

10. Przepisy związane

Katalog Żeliwny wpust mostowy CBPBDiM „Transprojekt” - Warszawa

Katalog elementów odwodnienia producenta wpustów w niemieckim systemie WAS 3

PN-92/B-10735 Kanalizacja. Przewody kanalizacyjne. Wymagania i badania przy odbiorze.

PN-75/H-83101 Żeliwo szare

ROZPORZĄDZENIE MINISTRA TRANSPORTU I GOSPODARKI MORSKIEJ z dnia 30 maja 2000 r. w sprawie warunków technicznych, jakim powinny odpowiadać drogowe obiekty inżynierskie i ich usytuowanie. (Dz. U. Nr 63 poz. 735 - z dnia 3.08 2000 r.)

MATERIAŁY PRZETARGOWE

do projektu remontu wiaduktu w ciągu drogi krajowej nr 11w km 369+867 nad linią PKP w m. Pleszew

MATERIAŁY PRZETARGOWE

do projektu remontu wiaduktu w ciągu drogi krajowej nr 11w km 369+867 nad linią PKP w m. Pleszew

SPECYFIKACJA TECHNICZNA

M.16.01.02.

RURY O PRZEKROJU DO ϕ 300 mm

MATERIAŁY PRZETARGOWE

do projektu remontu wiaduktu w ciągu drogi krajowej nr 11w km 369+867 nad linią PKP w m. Pleszew

1. Wstęp

1.1. Przedmiot ST

Przedmiotem niniejszej Specyfikacji Technicznej są wymagania dotyczące wykonania i odbioru montażu rur (kolektora kanalizacyjnego) odprowadzającego wodę z obiektów mostowych w związku z remontem wiaduktu w ciągu drogi krajowej nr 11 w km 369+867 nad linią PKP w miejscowości Pleszew.

1.2. Zakres stosowania ST

Specyfikacja Techniczna jest stosowana jako dokument przetargowy i kontraktowy przy zlecaniu i realizacji robót wymienionych w punkcie 1.1.

1.3. Zakres robót objętych ST

Ustalenia zawarte w niniejszej specyfikacji dotyczą wykonania rurociągu (kolektora) odprowadzającego wodę na obiektach mostowych i obejmują:

- a) montaż rur spustowych z HD-PE ϕ 160mm wraz z mocowaniem rur do uchwytów ze stali nierdzewnej na filarach oraz ich połączenie ze wpustami.

1.4. Określenia podstawowe

Określenia podane w niniejszej ST są zgodne z obowiązującymi odpowiednimi normami i ST D-M.00.00.00 "Wymagania ogólne".

1.5. Ogólne wymagania dotyczące robót

Wykonawca robót jest odpowiedzialny za jakość ich wykonania oraz za zgodność z Dokumentacją Projektową, ST i poleceniami Inżyniera.

Ogólne wymagania dotyczące robót podano w ST D-M.00.00.00 "Wymagania ogólne".

2. Materiały

Materiałami stosowanymi do wykonania robót według zasad niniejszej specyfikacji są:

2.1.1. Rury HD-PE ϕ 160 mm o różnych długościach wraz z łącznikami i uszczelkami.

2.1.2. Armatura z HD-PE (kolanka, trójniki) ϕ 160 mm.

2.1.3. Uchwyty i obejmy do rur ze stali nierdzewnej wraz z osprzętem.

2.1.4. Kotwy wklejane ze stali nierdzewnej do mocowania obejm do elementów betonowych.

MATERIAŁY PRZETARGOWE

do projektu remontu wiaduktu w ciągu drogi krajowej nr 11w km 369+867 nad linią PKP w m. Pleszew

3. Sprzęt

Roboty należy wykonywać ręcznie lub przy pomocy sprawnego technicznie sprzętu mechanicznego zaakceptowanego przez Inżyniera, przeznaczonego do realizacji robót zgodnie z założoną technologią. Na miejsce wbudowania należy podawać elementy odwodnienia przy pomocy żurawi samochodowych o odpowiednim udźwigu.

4. Transport

Materiały mogą być przewożone dowolnymi środkami transportu. Podczas transportu należy zabezpieczyć je przed przesuwaniem i uszkodzeniem.

5. Wykonanie robót

5.1. Ogólne warunki wykonania robót

Ogólne warunki wykonania robót podano w ST D-M.00.00.00 "Wymagania ogólne".

5.2. Zakres wykonywanych robót

5.2.1. Mocowanie obejm dla rur do konstrukcji filarów. Należy stosować firmowy system mocowania rur ze stali nierdzewnej, mocowany na kotwy wklejane ze stali nierdzewnej do elementów betonowych.

5.2.2. Montaż rur HD-PE oraz łączników i armatury wraz z uszczelnieniem połączeń. Rury zamocować w obejmach.

6. Kontrola jakości robót

Ogólne zasady kontroli jakości robót podano w ST D-M.00.00.00 "Wymagania ogólne".

6.1. Kontrola jakości robót polega na wizualnej ocenie poszczególnych etapów robót wg PN-EN 1610:2015-10.

6.2. Dopuszczalne odchyłki wymiarowe

- rzędne rur kanału ± 10 mm,
- spadek podłużny kanału $\pm 0,1\%$
- lokalizacja w planie ± 10 mm,

6.3. Badanie materiałów użytych do budowy odwodnienia

Badanie to następuje poprzez porównanie cech materiałów z wymaganiami w Dokumentacji Projektowej, ST i odpowiednich norm materiałowych.

6.4. Dokumentowanie wyników pomiarów i badań

Dokumentowanie wyników pomiarów i badań zgodnie z ST D-M.00.00.00 punkt 6.3.

MATERIAŁY PRZETARGOWE

do projektu remontu wiaduktu w ciągu drogi krajowej nr 11w km 369+867 nad linią PKP w m. Pleszew

7. Obmiar robót

Jednostką obmiaru robót jest 1 m rur HD-PE ϕ 160 mm wraz z mocowaniem do uchwytów ze stali nierdzewnej na filarach.

Ogólne zasady obmiaru robót podano w ST D-M.00.00.00 "Wymagania ogólne".

8. Odbiór robót

8.1. Ogólne zasady odbioru robót podano w ST D-M.00.00.00 "Wymagania ogólne".

9. Podstawa płatności

Ogólne warunki płatności podano w ST D-M.00.00.00 "Wymagania ogólne".

Zgodnie z Dokumentacją Projektową należy wykonać:

- a) montaż kolektora z rur z HD-PE ϕ 160mm wraz z mocowaniem rur do uchwytów ze stali nierdzewnej na filarach oraz ich połączenie ze wpustami.

Cena wykonania robót obejmuje:

- prace przygotowawcze i pomiarowe,
- zakup i transport materiałów przewidzianych do wykonania robót,
- wiercenie otworów w betonie i osadzenie kotew klejanych do mocowania obejm,
- montaż rur HD-PE, mocowanych obejmami do elementów konstrukcji wiaduktu wraz z ich łączeniem,
- montaż armatury rur HD-PE (kolanka, itp.),
- uporządkowanie miejsca wykonania robót,
- przeprowadzenie niezbędnych badań i pomiarów laboratoryjnych wymaganych w specyfikacji.

10. Przepisy związane

PN-EN 1610:2015-10 Budowa i badania przewodów kanalizacyjnych

Katalog detali mostowych – GDDP Warszawa

ROZPORZĄDZENIE MINISTRA TRANSPORTU I GOSPODARKI WODNEJ z dnia 30 maja 2000 r. w sprawie warunków technicznych, jakim powinny odpowiadać drogowe obiekty inżynierskie i ich usytuowanie. (Dz. U. Nr 63 poz. 735 - z dnia 3.08.2000 r.)

MATERIAŁY PRZETARGOWE

do projektu remontu wiaduktu w ciągu drogi krajowej nr 11w km 369+867 nad linią PKP w m. Pleszew

SPECYFIKACJA TECHNICZNA

M.16.01.03.

SĄCZKI ODWODNIENIA IZOLACJI

MATERIAŁY PRZETARGOWE

do projektu remontu wiaduktu w ciągu drogi krajowej nr 11w km 369+867 nad linią PKP w m. Pleszew

1. Wstęp.

1.1. Przedmiot ST

Przedmiotem niniejszej specyfikacji technicznej są wymagania dotyczące wykonania i odbioru sączków odwodnienia izolacji w związku z remontem wiaduktu w ciągu drogi krajowej nr 11 w km 369+867 nad linią PKP w miejscowości Pleszew.

1.2. Zakres stosowania ST

Specyfikacja Techniczna jest stosowana jako warunki wykonania i odbioru robót dla programu funkcjonalno-użytkowego.

1.3. Zakres robót objętych ST.

Ustalenia zawarte w niniejszej specyfikacji dotyczą wykonania sączków odwodnienia izolacji na obiektach mostowych i obejmują:

- a) wiercenie otworów o średnicy 50÷60 mm w płycie,
- b) montaż sączków odwadniających ze stali nierdzewnej (z rurką odwadniającą),
- c) zabetonowanie sączków,
- d) wykonanie drenażu podłużnego o szerokości 30 cm wzdłuż osi sączków (w warstwie wiążąco-ochronnej nawierzchni z grysu bazaltowego 8/16 mm otoczonego żywicą epoksydową).

1.4. Określenia podstawowe.

- 1.4.1. Sączek do odwodnienia izolacji - urządzenie składające się z dwóch elementów: lejka i sitka pasowanych na zaciskowe gniazdo, służące do odprowadzenia wody z izolacji.
- 1.4.2. Pozostałe określenia podstawowe są zgodne z obowiązującymi, odpowiednimi polskimi normami i z definicjami podanymi w ST D.00.00. „Wymagania ogólne”.

1.5. Ogólne wymagania dotyczące robót.

Wykonawca robót jest odpowiedzialny za jakość ich wykonania oraz za zgodność z Dokumentacją Projektową, ST i poleceniami Inżyniera.

Ogólne wymagania dotyczące robót podano w ST D-M.00.00.00 "Wymagania ogólne".

2. Materiały.

2.1. Ogólne wymagania dotyczące materiałów

Ogólne wymagania dotyczące materiałów, ich pozyskiwania i składowania, podano w ST D-M.00.00.00 „Wymagania ogólne”.

MATERIAŁY PRZETARGOWE

do projektu remontu wiaduktu w ciągu drogi krajowej nr 11w km 369+867 nad linią PKP w m. Pleszew

Zgodnie z Ustawą o wyrobach budowlanych z dn. 16.04.2004 r., Dz. U. Nr 92 poz. 881, 2004 r., wyrób budowlany (materiał) dopuszczony jest do stosowania przy wykonywaniu robót budowlanych, jeżeli jest:

- oznakowany CE lub znakiem budowlanym B,
- umieszczony w określonym przez Komisję Europejską wykazie wyrobów mających niewielkie znaczenie dla zdrowia i bezpieczeństwa

Producent wyrobu budowlanego winien dołączyć do wyrobu krajową deklarację zgodności.

Sposób deklarowania oraz oceny zgodności wyrobu budowlanego określa Rozporządzenie Ministra Infrastruktury z dnia 11 sierpnia 2004 r. w sprawie sposobu deklarowania zgodności wyrobów budowlanych oraz sposobu ich znakowania znakiem budowlanym (Dz.U. Nr 198, poz. 2041 z 2004 r.)

2.2. Sączek

Sączek z blachy 3×200×200 wg PN-EN 10088-2:2014-12 i rury ϕ 38/3,2 (3,8) wg ZN-HB-0001:1998 oraz sitko z blachy 1×150×150 mm. Wszystkie elementy sączka wykonać ze stali nierdzewnej. Ruraka spustowa powinna mieć taką długość aby wychodziła poniżej spodu ustroju nośnego.

2.3. Drenaż

2.3.1. Dren podłużny i poprzeczny z grysu

Drenaż podłużny i poprzeczny oraz warstwa drenażowa przy sączkach z zastosowaniem następujących materiałów:

- grys bazaltowy 8-16 mm,
- żywica epoksydowa,
- utwardzacz.

Należy stosować kruszywo jednofrakcyjne, ze skał magmowych, czyste (płukane), suche (o wilgotności < 4%) o uziarnieniu j.w. marki 20 wg PN-86/B-06712 [2].

Tablica. Wymagania dla żywicy epoksydowej

Lp.	Właściwość	Jednostka	Wymagania	Metoda badań wg
1	Wygląd zewnętrzny	-	wg *)	ocena organoleptyczna
2	Wytrzymałość na rozciąganie	MPa	$\geq 5,5$	PN-EN ISO 527-2
3	Wydłużenie	%	≥ 30	PN-EN ISO 527-2
4	Twardość wg Shore D	-	60 ÷ 80	DIN 53 505

*) Żywica powinna być barwy określonej przez producenta. Po upływie czasu utwardzania, po dotknięciu powierzchni próbki nie powinno się stwierdzić na palcach widocznych śladów żywicy.

Użyte materiały muszą posiadać deklarację zgodności (atest) producenta.

MATERIAŁY PRZETARGOWE

do projektu remontu wiaduktu w ciągu drogi krajowej nr 11w km 369+867 nad linią PKP w m. Pleszew

3. Sprzęt.

Roboty związane z montażem sączków wykonane będą ręcznie przy pomocy lekkich narzędzi.

Otwory w płycie dla sączków wiercić wiertarkami stacjonarnymi (na stelażach).

Do wykonania drenu z grysów Wykonawca powinien dysponować:

- mieszadłem zamontowanym na wiertarce wolnoobrotowej,
- małą betoniarkę lub taczkę do wymieszania żywicy z kruszywem,
- drobnym sprzętem pomocniczym (przecinarki, łopaty itp.),
- wiertarkę do wiercenia otworów w betonie (nawierzchni asfaltowej).

Roboty związane z montażem sączków i drenów wykonane będą ręcznie przy pomocy lekkich narzędzi.

Sprzęt używany do montażu sączków musi być zaakceptowany przez Inżyniera

4. Transport.

Materiały mogą być przewożone dowolnymi środkami transportu.

Załadunek, transport, rozładunek i składowanie materiałów do zamontowania sączków powinny odbywać się tak, aby zachować ich dobry stan techniczny.

5. Wykonanie robót.

5.1. Ogólne warunki wykonania robót.

Ogólne warunki wykonania robót podano w ST D-M.00.00.00 "Wymagania ogólne".

5.2. Zakres wykonywanych robót.

5.2.1. Osadzenie sączków w płycie przesła.

W obiekcie wykonać osadzenie sączka w uprzednio nawierconych otworach w płycie - w deskowaniu przed betonowaniem warstwy wyrównawczej na ustroju nośnym (równocześnie z montażem zbrojenia nadbetonu płyty) – w ilości 6 szt. zgodnie z Dokumentacją Projektową.

Otwory wiercić specjalistycznym sprzętem – specjalistycznymi wiertarkami (stacjonarnymi) z odpowiednim osprzętem

W trakcie osadzenia sączka należy przeprowadzić regulację jego wysokości i w planie oraz zastabilizować, aby w trakcie betonowania nie zmienił swojego położenia. Po wykonaniu warstwy wyrównawczej i ułożeniu izolacji sączek przykryć sitkiem. Należy zwrócić uwagę, aby izolacja zachodziła na kołnierz sączka (aby woda z izolacji wpływała do sączka).

Etap I zamontowania sączka

MATERIAŁY PRZETARGOWE

do projektu remontu wiaduktu w ciągu drogi krajowej nr 11w km 369+867 nad linią PKP w m. Pleszew

- Sączek należy umiejscowić przed wykonaniem warstwy wyrównawczej pamiętając o dobrym ustabilizowaniu by w czasie wypełniania wolnej przestrzeni w otworze nie zmienił swego położenia.

Etap II zamontowania sączka.

- sprawdzenie drożności rurki spustowej i usunięcie zanieczyszczeń, po zagruntowaniu powierzchni płyty i wykonaniu jej izolacji,
- wyrównanie powierzchni izolacji do poziomu górnej powierzchni kołnierza sączka i założenie izolacji w obrębie sączków na kołnierz sączków - by woda z izolacji wpływała do sączków,
- montaż sitka po ułożeniu izolacji.

5.2.2. Wykonanie warstwy drenażowej.

Po ułożeniu izolacji wykonać montaż sitka i następnie ułożyć warstwę drenażową. Przed wykonaniem warstwy należy:

- a) przygotować grysy, tj.:
 - rozsiać, by nie zawierały ziaren spoza frakcji 8-16 mm,
 - przepłukać wodą w celu usunięcia pyłów,
 - wysuszyć,
 - przechować w szczelnym pojemniku,
- b) wycechować objętości robocze garnka i garnuszka,
- c) oczyścić przestrzeń wokół sączka do wypełnienia grysem.

Wykonanie warstwy drenażowej wokół sączka polega na:

- odmierzeniu potrzebnej ilości grysów, możliwej do jednorazowego wymieszania np. 2 dm³ oraz żywicy w stosunku objętościowym 50 części kruszywa do 1 części żywicy,
- odmierzeniu potrzebnej ilości utwardzacza, np. w stosunku 10:1,60 cm³ żywicy i 6 cm³ utwardzacza i dokładnym wymieszaniu żywicy z utwardzaczem,
- wymieszaniu kruszywa z żywicą zawierającą utwardzacz tak, aby powierzchnia ziaren była pokryta żywicą,
- wypełnieniu przestrzeni wokół sączka grysami otoczonymi żywicą i ich lekkim zagęszczeniu łopatką.

Mieszanie żywicy z utwardzaczem oraz otaczanie grysów i ich wbudowywanie, należy wykonywać w sposób zorganizowany, bez przerw, ponieważ czas zużycia żywicy jest ograniczony w zależności od temperatury otoczenia.

5.2.3. Wykonanie drenażu podłużnego.

Wzdłuż sączków wykonać drenaż podłużny z grysu otoczonego żywicą epoksydową. Drenaż wykonać w warstwie wiążącej nawierzchni. Przygotowanie grysu otoczonego żywicą zgodnie z punktem 5.2.2. Zadaniem drenażu poprzecznego jest niedopuszczenie dopływu wody na dylatacje. Miejsca przebiegu drenu wzdłuż obiektu i przy dylatacjach należy zabezpieczyć łątami lub listwami drewnianymi przed wypełnieniem, podczas wykonania warstwy z asfaltu twardolanego.

MATERIAŁY PRZETARGOWE

do projektu remontu wiaduktu w ciągu drogi krajowej nr 11w km 369+867 nad linią PKP w m. Pleszew

6. Kontrola jakości robót.

Ogólne zasady kontroli jakości robót podano w ST D-M.00.00.00. "Wymagania ogólne".

6.1. Kontrola jakości robót polega na wizualnej ocenie poszczególnych etapów robót.

Przy kontroli należy przeprowadzić następujące badania:

- sprawdzenie usytuowania w pionie i planie,
- sprawdzenie materiałów,
- sprawdzenie kompletności sączka.

6.2. Zakres kontroli jakości sprawdzany za pomocą badań laboratoryjnych.

- a) zgodność zastosowanych materiałów z wymaganiami Dokumentacji Projektowej oraz ich jakość,
- b) uziarnienie grysów.

Należy również sprawdzić zgodność rzeczywistych warunków wykonania robót z projektem z potwierdzeniem ich w formie wpisu do dziennika budowy. Przy każdym odbiorze robót zanikających (odbioru międzyoperacyjne) należy stwierdzić ich jakość w formie protokołów odbioru robót lub wpisów do dziennika budowy.

6.3. Dopuszczalne odchyłki wymiarowe

- | | |
|------------------------|----------------|
| – rzędne góry sączka | + 0 mm – 3 mm, |
| – lokalizacja w planie | ± 10 mm, |
| – grubość drenażu | ± 3 mm. |
| – szerokość drenażu | ± 10 mm. |

7. Obmiar robót.

Ogólne zasady obmiaru robót podano w ST D-M.00.00.00. "Wymagania ogólne".

Jednostką obmiaru jest:

- 1 sztuka – wykonanego (osadzonego) sączka
- 1 sztuka – wywierconego otworu,
- 1 m² - drenu podłużnego lub poprzecznego

i uwzględnia wszystkie elementy składowe robót.

8. Odbiór robót.

Ogólne zasady odbioru robót podano w ST D-M.00.00.00. "Wymagania ogólne".

MATERIAŁY PRZETARGOWE

do projektu remontu wiaduktu w ciągu drogi krajowej nr 11w km 369+867 nad linią PKP w m. Pleszew

Roboty uznaje się za wykonane zgodnie z dokumentacją projektową, ST i wymaganiami Inżyniera, jeżeli wszystkie pomiary i badania z zachowaniem tolerancji wg pktu 6 dały wyniki pozytywne.

9. Podstawa płatności.

Ogólne wymagania dotyczące płatności podano w ST D-M.00.00.00. "Wymagania ogólne".

Cena robót obejmuje:

- prace pomiarowe i przygotowawcze,
- zakup i transport materiałów przewidzianych do wykonania robót,
- wiercenie otworów w płycie przęsła,
- osadzenie sączka w nawierconym otworze w płycie z wyregulowaniem wysokości i usytuowania w planie,
- uszczelnienie sączka,
- montaż sitka,
- wypełnienie warstwą drenażową,
- wykonanie drenu podłużnego wzdłuż sączków z gysu otaczanego żywicą epoksydową,
- uporządkowanie miejsca wykonania robót,
- przeprowadzenie niezbędnych badań laboratoryjnych i pomiarów wymaganych w specyfikacji.

10. Przepisy związane.

PN-EN 10088-1:2014-12 Stale odporne na korozję - Część 1: Wykaz stali odpornych na korozję

PN-EN 10088-2:2014-12 Stale odporne na korozję -- Część 2: Warunki techniczne dostawy blach cienkich/grubych i taśm ze stali nierdzewnych ogólnego przeznaczenia

ZN-HB-0001:1998 Rury bez szwu ze stali wysokostopowej odpornej na korozję i kwasoodpornej.

Zasady wykonywania napraw nawierzchni bitumicznych na obiektach mostowych. IBDiM Zakład Technologii Nawierzchni.

ROZPORZĄDZENIE MINISTRA TRANSPORTU I GOSPODARKI MORSKIEJ z dnia 30 maja 2000 r. w sprawie warunków technicznych, jakim powinny odpowiadać drogowe obiekty inżynierskie i ich usytuowanie. (Dz. U. Nr 63 poz. 735 - z dnia 3.08 2000 r.)

MATERIAŁY PRZETARGOWE

do projektu remontu wiaduktu w ciągu drogi krajowej nr 11w km 369+867 nad linią PKP w m. Pleszew

MATERIAŁY PRZETARGOWE

do projektu remontu wiaduktu w ciągu drogi krajowej nr 11w km 369+867 nad linią PKP w m. Pleszew

SPECYFIKACJA TECHNICZNA

M.18.01.01.

MODUŁOWE URZĄDZENIE DYLATACYJNE

1. Wstęp

1.1.Przedmiot ST

Przedmiotem niniejszej Specyfikacji Technicznej są wymagania dotyczące wykonania i odbioru montażu modułowych urządzeń dylatacyjnych szczelnych w związku z remontem wiaduktu w ciągu drogi krajowej nr 11 w km 369+867 nad linią PKP w miejscowości Pleszew.

1.2. Zakres stosowania ST

Specyfikacja Techniczna jest stosowana jako dokument przetargowy i kontraktowy przy zlecaniu i realizacji robót wymienionych w punkcie 1.1.

1.3. Zakres robót objętych ST

Ustalenia zawarte w niniejszej specyfikacji dotyczą wykonania i odbioru montażu modułowych urządzeń dylatacyjnych na obiektach mostowych i obejmują:

- montaż urządzenia dylatacyjnego modułowego dla jezdni i chodników z blachą osłonową ze stali nierdzewnej, o przesuwie poprzecznym jak w Dokumentacji Projektowej wraz z regulacją w betonie płyty ustroju nośnego,

1.4. Określenia podstawowe

- 1.4.1 **Szczelina dylatacyjna, przerwa dylatacyjna** – szczelina wykonana celowo w obiekcie mostowym, która umożliwia kompensowanie odkształceń elementów konstrukcyjnych wywołanych: zmianami temperatury, działaniem obciążeń ruchomych, procesami reologicznymi elementów konstrukcyjnych obiektu, sprężeniem ustroju itp.
- 1.4.2. **Urządzenie dylatacyjne** – urządzenie wbudowane w strefie szczeliny dylatacyjnej, umożliwiające swobodne przemieszczenia krawędzi szczeliny dylatacyjnej oraz niezakłócony ruch pojazdów lub osób przez tę przerwę w konstrukcji.
- 1.4.3. **Modułowe urządzenie dylatacyjne** – urządzenie dylatacyjne zbudowane w postaci wewnątrz geometrycznie zmiennego układu prętów. Belecзки wbudowane w płaszczyźnie jezdni mogą być oparte na belkach trawersowych. Przemieszczenia krawędzi szczeliny dylatacyjnej są kompensowane przez zmianę odległości między beleczkami wbudowanymi w płaszczyźnie jezdni. System sterowania geometrią rusztu zapewnia, że odległości w świetle między beleczkami jezdni są jednakowe podczas pracy urządzenia. Całkowite przemieszczenie w szczelinie dylatacyjnej jest dzielone na przemieszczenia kilku modułów, z których każdy umożliwia przemieszczenia o tej samej wielkości.
- 1.4.4. **Przemieszczenie nominalne** – maksymalny zakres zmiany położenia względem siebie skrajnych elementów urządzenia dylatacyjnego, który zapewnia mu optymalne warunki eksploatacji i zakładaną trwałość.
- 1.4.5. **Temperatura montażu** - temperatura konstrukcji obiektu mostowego podczas montażu obiektu mostowego lub jego elementów, np. urządzenia dylatacyjnego.
- 1.4.6. **Wodoszczelne urządzenie dylatacyjne** - urządzenie dylatacyjne, które uniemożliwia wpływanie wody z jezdni i chodników w głąb szczeliny dylatacyjnej.
- 1.4.7. **Nakładki wyciszające** - płytki metalowe mocowane na stalowych profilach (skrajnych i pośrednich) modułowych urządzeń dylatacyjnych, które zmieniają kształt szczeliny dylatacyjnej. Po przymocowaniu nakładek szczelina dylatacyjna przybiera

MATERIAŁY PRZETARGOWE

do projektu remontu wiaduktu w ciągu drogi krajowej nr 11w km 369+867 nad linią PKP w m. Pleszew

kształt zbliżony do piły zębatej (lub sinusoidy) i koła pojazdów najeżdżają zawsze na krawędzie szczeliny ustawione skośnie do kierunku ruchu.

1.4.8. Pozostałe określenia podstawowe są zgodne z obowiązującymi, odpowiednimi polskimi normami i z definicjami podanymi w ST D-M.00.00.00 „Wymagania ogólne”.

1.5. Ogólne wymagania dotyczące robót

Wykonawca robót jest odpowiedzialny za jakość ich wykonania oraz za zgodność z Dokumentacją Projektową, ST i poleceniami Inżyniera.

Ogólne wymagania dotyczące robót podano w ST D-M.00.00.00 "Wymagania ogólne".

2. Materiały

Ogólne wymagania dotyczące materiałów, ich pozyskiwania i składowania, podano w ST D-M.00.00.00 „Wymagania ogólne”.

2.1. Materiały do wykonania robót

Zgodnie z Ustawą o wyrobach budowlanych z dn. 16.04.2004 r., Dz. U. Nr 92 poz. 881, 2004 r., wyrób budowlany (materiał) dopuszczony jest do stosowania przy wykonywaniu robot budowlanych, jeżeli jest:

- oznakowany CE lub znakiem budowlanym B,
- umieszczony w określonym przez Komisję Europejską wykazie wyrobów mających niewielkie znaczenie dla zdrowia i bezpieczeństwa.

Producent wyrobu budowlanego winien dołączyć do wyrobu krajową deklarację zgodności. Sposób deklarowania oraz oceny zgodności wyrobu budowlanego określa Rozporządzenie Ministra Infrastruktury z dnia 11 sierpnia 2004 r. w sprawie sposobu deklarowania zgodności wyrobów budowlanych oraz sposobu ich znakowania znakiem budowlanym (Dz. U. Nr 198, poz. 2041 z 2004 r.)

2.1.1. Wymagania ogólne

Należy stosować urządzenia dylatacyjne, dla których gwarantowany okres użytkowania jest nie krótszy niż 20 lat, przy czym przez pojęcie „gwarantowany okres użytkowania” nie należy rozumieć jako gwarancja dana przez producenta czy Wykonawcę, lecz jako wymóg zastosowania takich materiałów, rozwiązań i jakości wykonania, które zapewnia bezawaryjny okres eksploatacji przy normalnych warunkach użytkowania i zapewnieniu odpowiedniego poziomu utrzymania.

Należy stosować urządzenia dylatacyjne, które są oznakowane znakiem budowlanym świadczącym o zgodności z aprobatą techniczną wydaną przez IBDiM.

Urządzenia dylatacyjne powinny być wykonane i montowane zgodnie z Rozporządzeniem Ministra Transportu i Gospodarki Morskiej z dnia 30 maja 2000 r. w sprawie warunków technicznych, jakim powinny odpowiadać obiekty inżynierskie i ich usytuowanie oraz zgodnie z „Zaleceniami dotyczącymi doboru mostowych urządzeń dylatacyjnych oraz ich wbudowania i odbioru”, Załącznik do Zarządzenia Nr 4 Generalnego Dyrektora Dróg Krajowych i Autostrad z dnia 24 stycznia 2007 r.

MATERIAŁY PRZETARGOWE

do projektu remontu wiaduktu w ciągu drogi krajowej nr 11w km 369+867 nad linią PKP w m. Pleszew

Urządzenie powinno być przystosowane do eksploatacji w warunkach ruchu ciężkiego, tj. KR6 z załącznikiem 5 do Rozporządzenia Ministra Transportu i Gospodarki Morskiej z dnia 2 marca 1999 r. w sprawie warunków technicznych, jakim powinny odpowiadać drogi publiczne i ich usytuowanie (Dz.U. Nr 43 z 1999, poz. 430) [17].

Zgodnie z Rozporządzeniem zabezpieczenie przerw dylatacyjnych za pomocą urządzenia dylatacyjnego powinno zapewnić:

- szczelność połączenia,
- równość nawierzchni,
- swobodę odkształcenia ustroju nośnego obiektu,
- zbliżone warunki ruchu dla kół pojazdów w obrębie nawierzchni i dylatacji,
- swobodę poziomych przemieszczeń zdylatowanych krawężników i odpowiednią osłonę szczelin w obrębie chodników.

Zabezpieczenie przerw dylatacyjnych powinno być nieprzerwane na całej szerokości pomostu w obrębie jezdni, pasów awaryjnych, opasek, utwardzonych poboczy i chodników.

Do zabezpieczenia szczelin dylatacyjnych należy stosować urządzenia dylatacyjne zamocowane w konstrukcji obiektu mostowego. Urządzenia te powinny:

- przebiegać w sposób ciągły na całej szerokości pomostu,
- być zamocowane za pomocą kotew we wnękach uformowanych w konstrukcji obiektu, zapewniających przenoszenie sił od dynamicznych oddziaływań kół pojazdów,
- mieć odpowiednio ukształtowane krawężniki stanowiące integralną część urządzenia,
- charakteryzować się łatwością napraw wykonywanych z góry i wymagających zamknięcia jezdni tylko na połowie szerokości.

2.1.2. Stosowane materiały

Przy montażu urządzeń dylatacyjnych modułowych w ustroju niosącym obiektu inżynierskiego należy stosować następujące materiały:

- urządzenie dylatacyjne o grubości blachy tarczy kotwiącej nie mniejszej niż 15 mm,
- profile, beleczki jezdni i chodnika wykonane ze stali S235 część dolna a górna ze stali nierdzewnej, 1.4571 przy czym przynajmniej górna część zamka urządzenia dylatacyjnego w którym mocowana jest wkładka neoprenowa musi być wykonana ze stali 1.4571, lub całe elementy ze stali nierdzewnej,
- elementy kotwiące wykonane ze stali S235.
- nakładki wyciszające tłumiące hałas ze stali nierdzewnej,
- osłony tłumiące hałas od spodu — płyty z pianki kauczukowej o tłumieniu min. 40 dB i nasiąkliwości wodnej max. 1% na osnowie z blachy ocynkowanej/aluminiowej,
- stalowe maskownice krawężnikowe,
- elementy kotwiące o średnicy pręta okrągłego nie mniejszej niż $\phi 20$,
- materiały neoprenowe wypełniające wnękę dylatacyjną,
- wkładki uszczelniające.

2.1.3. Konstrukcja urządzenia dylatacyjnego

Należy zastosować modułowe urządzenia dylatacyjne szczelne mocowane w konstrukcji obiektu mostowego. Zastosowane urządzenie dylatacyjne powinno być wodoszczelne.

Urządzenia jednomodułowe o przebiegu prostym lub krzywoliniowym powinny składać się z dwóch skrajnych stalowych kształtowników (prowadnic) zakotwionych na krawędziach konstrukcji mostowej utrzymujących jeden elastomerowy profil uszczelniający.

MATERIAŁY PRZETARGOWE

do projektu remontu wiaduktu w ciągu drogi krajowej nr 11w km 369+867 nad linią PKP w m. Pleszew

Elastomerowy profil powinien być szczelnie zamocowany we wnękach stalowych kształowników, tak aby woda spływająca po nawierzchni nie mogła wpłynąć w głąb szczeliny dylatacyjnej].

Wielomodułowe urządzenia dylatacyjne powinny spełniać warunek odporności na powtarzalne obciążenie dynamiczne wg procedury IBDiM Nr PB—TM-07/96.

Urządzenia wielomodułowe powinny być złożone z dwóch skrajnych kształowników jezdni zakotwionych na krawędziach konstrukcji mostowej, kilku (co najmniej jednej) pośrednich kształowników jezdni oraz odpowiedniej liczby (co najmniej dwóch) elastomerowych profili uszczelniających. Pośrednie kształowniki powinny być odpowiednio podparte (np. na belkach trawersowych lub innych elementach stalowych) i tworzyć mechanizm geometrycznie zmienny, odkształcający się swobodnie pod wpływem przemieszczeń i krawędzi przęsła mostowego i zachowujący jednocześnie wymaganą sztywność dla obciążeń wywołanych przejazdem pojazdów mechanicznych. Nie dopuszcza się stosowania podparć pośrednich kształownikiem z wykorzystaniem mechanizmów nożycowych. Elementy podparcia pośrednich kształowników oraz sterowania rozstawem poszczególnych modułów muszą być systemami niezależnymi.

Przemieszczenie nominalne jednego modułu powinno być ograniczone do 100 mm.

Urządzenie dylatacyjne powinno być kotwione w konstrukcji obiektu za pomocą kotew w postaci pętli, śrub, blach itp. stanowiących integralne części urządzenia.

W skład urządzenia dylatacyjnego powinny wchodzić również blachy zabezpieczające szczeliny dylatacyjne na chodniku i w gzymsach ze stali trudnordzewiejącej.

Urządzenia dylatacyjne jednomodułowe, gdy nie są wykonane w kształcie sinusoidy i wielomodułowe powinny być wyposażone w strefie jezdni w elementy tłumiące hałas – nakładki wyciszające ze stali nierdzewnej. Nie dopuszcza się, ze względów eksploatacyjnych, mocowania tych elementów tłumiących hałas na śruby (zastrzeżenie zapisów Normy PN-EN 1090-2, pkt. 8.5.1).

Wbudowanie urządzeń dylatacyjnych z nakładkami tłumiącymi hałas połączonymi z profilami na śruby spowoduje po stronie Wykonawcy obowiązek pełnienia bezpłatnego serwisu polegającego na dokręcaniu śrub poczynając od odbioru ostatecznego a także przez okres pięciu lat po upływie okresu gwarancyjnego.

W celu redukcji propagacji hałasu "od spodu" konstrukcji w obiektach należy zastosować płyty z pianki kauczukowej na osnowie z blachy aluminiowej/ocynkowanej (mocowanej od strony konstrukcji), oddzielone od urządzenia dylatacji. Elementy wyciszenia "Od dołu" muszą być tak wykonane, aby była możliwość dostępu do konstrukcji urządzeń dylatacyjnych w celach przeglądowych oraz konserwacyjnych.

Wielomodułowe urządzenia dylatacyjne powinny mieć zintegrowany system odwodnienia tj. wpust gdy wkładki uszczelniające nie mają wulkanizowanego sączka.

Modułowe urządzenia dylatacyjne powinny być wyposażone w samoklinujące się profile uszczelniające.

Profile stalowe powinny samodzielnie gwarantować prawidłowe mocowanie uszczelki bez konieczności stosowania dodatkowych listew, bolców, śrub, trzpieni itp.

Stalowe profile dylatacyjne oraz wkładka neoprenowa muszą być wprowadzone na pionowe odcinki gzymsów.

Elementy uszczelniające powinny być odporne na działanie czynników chemicznych (oleje, smary), temperatury i na starzenie.

Wszystkie elementy dylatacji (stalowe kształowniki elementy podpierające, profile uszczelniające, elementy kotwiące, blachy zabezpieczające i inne) powinny być przedmiotem

MATERIAŁY PRZETARGOWE

do projektu remontu wiaduktu w ciągu drogi krajowej nr 11w km 369+867 nad linią PKP w m. Pleszew

aprobaty technicznej wydanej dla urządzenia dylatacyjnego, która powinna określać wymagania materiałowe dla poszczególnych elementów urządzenia.

2.1.4. Wymagania dla elastomeru stosowanego do produkcji elementów uszczelniających

Wymagania dla elastomeru stosowanego do produkcji elementów uszczelniających dla modułowych urządzeń dylatacyjnych powinny być podane w Aprobacie Technicznej IBDiM konkretnego urządzenia dylatacyjnego.

Wkładki neoprenowe w strefach osi cieków, mają posiadać odwodnienie odprowadzające wody opadowe, o ile całe urządzenie nie jest wyposażone w zintegrowany wpust mostowy. Wkładki neoprenowe muszą posiadać systemowe kształtki, które zapewniają swobodę odpływu ścieków i podłączenia sączka odwodniającego, a szczególnie odwodnienia musi być zatwierdzony przez Zamawiającego i ujęty w dokumentacji projektowej urządzeń dylatacyjnych.

2.2.5. Zabezpieczenie antykorozyjne

Elementy metalowe urządzenia dylatacyjnego, z wyjątkiem elementów zakotwień stykających się z betonem, powinny być zabezpieczone antykorozyjnie. Elementy metalowe wystawione na bezpośrednie oddziaływanie czynników atmosferycznych oraz środków odladzających mające bezpośredni kontakt z kołami pojazdów należy wykonać ze stali nierdzewnej 1.4571 połączonej spawaniem ze stalą zwykłą S235 oraz zabezpieczone przed korozją tradycyjnymi metodami stosowanymi przy zabezpieczaniu konstrukcji mostów stalowych, np. przez metalizację ogniową cynkiem wykonaną zgodnie z wymogami normy PN-EN ISO 1461:2000 oraz pomalowanie farbami antykorozyjnymi lub tylko metodami malarskimi czyli malowanie odpowiednim zestawem farb do zabezpieczenia antykorozyjnego. Elementy stalowe, na które należy nanieść powłokę antykorozyjną powinny być oczyszczone do stopnia czystości SA.2 ½ wg PN-ISO 8501-1. Elementy stalowe powinny być zabezpieczone przed korozją powłoką antykorozyjną, zestawem farb epoksydowo-poliuretanowych (farby nie dotyczą powierzchni stykających się z betonem cementowym oraz betonem asfaltowym). Grubość powłoki antykorozyjnej doszczelniającej powinna wynosić min. 170 µm. Rodzaj zastosowanej powłoki, liczba i grubość naniesionych warstw powinny być określone w aprobacie technicznej urządzenia dylatacyjnego lub w projekcie technicznym urządzenia dostarczonym przez Wykonawcę. Materiały, z których wykonana zostanie powłoka antykorozyjna podlegają zatwierdzeniu przez Inspektora. Całkowita grubość powłoki antykorozyjnej określona wg PN-EN ISO 2808:2000 powinna wynosić od 240 µm do 320 µm. Materiały, z których wykonana zostanie powłoka antykorozyjna powinny mieć aprobatę techniczną IBDiM.

2.2.6. Wypełnienie szczeliny dylatacyjnej i uszczelnienie między urządzeniem dylatacyjnym a nawierzchnią.

Jeżeli projekt urządzenia dylatacyjnego nie podaje inaczej, beton stosowany do wypełnienia strefy zakotwienia urządzenia dylatacyjnego powinien odpowiadać wymogom podanym w M.13.01.00. Klasa betonu używanego do wypełnienia stref zakotwień urządzeń dylatacyjnych nie może być niższa niż: klasa betonu płyty pomostu.

Zbrojenie przerwy dylatacyjnej powinno być wykonane ze stali spełniającej wymagania M.12.01.00. Klasa stali powinna być zgodna z projektem urządzenia dylatacyjnego. Średnica, klasa stali, długości i rozstawy prętów wychodzących z płyty ustroju niosącego w rejonie wnęki dylatacyjnej powinny być określone przez producenta urządzenia dylatacyjnego w

MATERIAŁY PRZETARGOWE

do projektu remontu wiaduktu w ciągu drogi krajowej nr 11w km 369+867 nad linią PKP w m. Pleszew

projekcie urządzenia, natomiast powinny być one montowane razem ze zbrojeniem płyty i objęte odrębną specyfikacją dotyczącą robót zbrojeniowych. Uszczelnienia szczeliny między urządzeniem dylatacyjnym i nawierzchnią należy wykonać: z elastycznej masy zalewowej na bazie asfaltu modyfikowanego z dodatkiem polimerów, wypełniaczy oraz substancji powierzchniowo—czynnych, stanowiąca lepiszczce wypełnienia.

Należy stosować masę zalewowa o właściwościach podanych w tablicy 1.

Lp.	Właściwość	Jednostka	Wymagania	Metoda badań wg
1	Temperatura mięknięcia wg PiK	°C	≥85	PN-EN 1427:2001
2	Penetracja w temperaturze 25°C	0,1 mm	od 70 do 100	PN-EN 1426:2001
3	Splywność oznaczana w temp. 60°C w czasie 0,5h, pod kątem 15° - do szczelin od 10 mm do 40mm – do szczelin od 5 mm do 10 mm	mm	≤3,0 ≤5,0	PB/TN-2/1
4	Mrozoodporność (upadek 4 kul z wys. 250 cm, w temp. -20°C)	szt.	min. 3 kule całe na 4 kule badane	PB/TN-2/3
5	Wydłużenie w temp. -20°C	mm	≥4,0	PB/TN-2/4
6	Rodzaj zerwania w temp. -20°C	°C	Nie występuje	PB/TN-2/5

Do gruntowania podłoża przed wylaniem masy zalewowej należy stosować roztwór spełniający wymagania podane w tablicy 2.

Tablica 2. Wymagania dla roztworu asfaltowego

Lp.	Właściwość	Jednostka	Wymagania	Metoda badań wg
1	Wygląd zewnętrzny i konsystencja robocza	-	Jednorodna przezroczysta ciecz barwy jasnożółtej bez widocznych zanieczyszczeń. W temp. 23±2°C łatwo się rozprowadza na płytce szklanej tworząc powłokę bez pęcherzy	PN-B-24620
2	Lepkość (czas wypływu, kubek wypływowy ISO 4mm)	S	≤100	PN-EN ISO 2431
3	Zdolność wysychania	H	≤3,0	PB/TM-1/10
4	Zawartość wody	% (m/m)	≤0,5	PN-EN ISO 9029
5	Analiza podczerwieni	-	Badanie identyfikacyjne	PN-EN 1767, Procedura PQ

3. Sprzęt

Ogólne wymagania dotyczące sprzętu podano w w ST D-M.00.00.00 „Wymagania ogólne”.

Sprzęt powinien być zgodny z wymaganiami producenta urządzenia dylatacyjnego i powinien być zaakceptowany przez Inżyniera.

MATERIAŁY PRZETARGOWE

do projektu remontu wiaduktu w ciągu drogi krajowej nr 11w km 369+867 nad linią PKP w m. Pleszew

Wykonawca przystępujący do montażu dylatacji powinien mieć do dyspozycji następujący sprzęt:

- spawarki,
- piły do cięcia metalu,
- szlifierki ręczne,
- lekki żuraw samochodowy,
- sprężarkę powietrza z filtrem przeciwolejowym,
- sprzęt do wykonania mieszanki betonowej wg M.13.01.00.,
- sprzęt do transportu pomocniczego.

Zastosowany sprzęt wymaga akceptacji Inżyniera.

4. Transport

4.1. Ogólne wymagania dotyczące transportu

Ogólne wymagania dotyczące transportu podano w ST D-M-00.00.00 „Wymagania ogólne”.

4.2. Transport, przechowywanie i pakowanie materiałów

Urządzenia dylatacyjne powinny być przetransportowane na plac budowy przez producenta lub przez Wykonawcę robót związanych z montażem. Urządzenia lub ich elementy powinny być pakowane w oryginalne opakowania producenta.

Urządzenia dylatacyjne mogą być przewożone dowolnym środkiem transportu, jednak w sposób zabezpieczający przed uszkodzeniem. Przenoszenie zblokowanej dylatacji w trakcie transportu i montażu, o ile instrukcja producenta nie podaje inaczej, powinno odbywać się za pomocą odpowiedniej belki trawersowej o długości równej co najmniej długości dylatacji.

Na każdym urządzeniu dylatacyjnym należy umieścić etykietę zawierającą następujące dane:

- nazwę i adres producenta,
- nazwę i oznaczenie urządzenia dylatacyjnego,
- nazwę obiektu, na którym ma być zamontowane urządzenie dylatacyjne,
- typ i liczbę modułów, liczbę oznaczającą nominalne przemieszczenie urządzenia,
- numer aprobaty technicznej IBDiM oraz numer Certyfikatu Zgodności, wraz z oznaczeniem znakiem budowlanym B lub znakiem CE,
- nazwę jednostki certyfikującej, która brała udział w ocenie zgodności,
- lokalizację wbudowania na obiekcie urządzenia dylatacyjnego,
- temperaturę nastawy szerokości rozwarcia szczeliny.

5. Wykonanie robót

5.1. Ogólne warunki wykonania robót

Ogólne warunki wykonania robót podano w ST D-M.00.00.00 "Wymagania ogólne." Przed rozpoczęciem robót objętych niniejszą specyfikacją Wykonawca zobowiązany jest do

sporządzenia Programu Zapewnienia Jakości (PZJ), który podlega zatwierdzeniu przez Inżyniera.

5.2. Projekt urządzenia dylatacyjnego i jego montażu

5.2.1. Zasady ogólne

Urządzenie dylatacyjne powinno być wykonane dla ściśle określonego obiektu mostowego. Zamontowanie urządzenia dylatacyjnego w innym obiekcie niż ten, dla którego zostało ono zaprojektowane oraz wprowadzenie do niego zmian konstrukcyjnych i przeróbek bez pisemnej zgody producenta jest niedopuszczalne.

Projekt urządzenia dylatacyjnego wykonuje jego producent w uzgodnieniu z projektantem obiektu mostowego i Inżynierem, na koszt Wykonawcy. Projekt montażu urządzenia dylatacyjnego wykonuje Wykonawca na własny koszt, w uzgodnieniu z producentem urządzenia dylatacyjnego.

5.2.2. Projekt urządzenia dylatacyjnego

Projekt urządzenia dylatacyjnego powinien być wykonywany dla ściśle określonego obiektu mostowego. Projekt urządzenia dylatacyjnego zostanie wykonany przez producenta na podstawie rysunków konstrukcyjnych obiektu dostarczonych przez Wykonawcę i obejmujących:

- przekrój poprzeczny obiektu na jezdni i na chodnikach w strefie dylatacji,
- rzędne niwelety jezdni oraz charakterystycznych punktów na jezdni i na chodnikach w strefie dylatacji,
- dane o rozwiązaniach konstrukcyjnych krawędzi przęsła i przyczółka w strefie dylatacji,
- w pełni zwymiarowane przekroje przez jezdnię.

Projekt urządzenia dylatacyjnego ma obejmować całą szerokość obiektu mostowego: jezdnię i płyty chodnikowe.

W przypadku urządzeń jednomodułowych górna krawędź beleczki skrajnej w strefie chodnikowej powinna pokrywać się z nawierzchnią chodnika, co zabezpiecza szczelinę dylatacyjną w strefie chodnikowej przed zbieraniem się w niej zanieczyszczeń oraz umożliwia łatwy dostęp do wkładki elastomerowej w celu jej ewentualnej wymiany.

Tymczasowe blokady urządzenia dylatacyjnego powinny być zaprojektowane w taki sposób, aby nie ingerowały w powłokę docelowego zabezpieczenia antykorozyjnego urządzenia. W szczególności blokady nie mogą być spawane do główek beleczek skrajnych.

Projekt urządzenia dylatacyjnego powinien zawierać:

- opis techniczny i technologiczny wykonania urządzenia dylatacyjnego,
- przekrój podłużny i przekroje poprzeczne urządzenia,
- rysunki szczegółowe elementów (takich jak profile dylatacyjne, trawersy, kotwy w strefie jezdni i chodników, blachy osłonowe, blachy fartuchowe itp.),
- kształt w planie wnęki dylatacyjnej oraz wymiary wnęki dylatacyjnej,
- klasę betonu we wnęce dylatacyjnej,
- plan rzędnych stabilizacji profili,

MATERIAŁY PRZETARGOWE

do projektu remontu wiaduktu w ciągu drogi krajowej nr 11w km 369+867 nad linią PKP w m. Pleszew

- rozmieszczenie, kształt i średnice, klasę stali prętów kotwiących, w tym prętów wyprowadzonych z ustroju niosącego oraz szczegóły mocowania do ustroju niosącego,
- sposób zabezpieczenia antykorozyjnego elementów stalowych urządzenia dylatacyjnego,
- szczegóły zakończenia izolacji przeciwwodnej płyty pomostu oraz nawierzchni asfaltowej przy urządzeniu dylatacyjnym,
- sposób odwodnienia i uszczelnienia strefy dylatacyjnej,
- zintegrowany system odwodnienia z urządzeniem dylatacyjnym w strefach osi ścieków (wpust lub sączki), szczegół odwodnienia odprowadzający wody opadowe,
- szczegóły urządzenia dylatacyjnego, dostosowanego do przekrojów jezdni i chodników,
- informację o ustawieniu fabrycznym rozwarości urządzenia dylatacyjnego.

5.2.3. Projekt montażu urządzenia dylatacyjnego

Projekt montażu urządzenia dylatacyjnego powinien określać:

- sposób mocowania urządzenia w płycie ustroju niosącego i ściance przyczółka,
- wymagania odnośnie montażu urządzenia dylatacyjnego zgodnie z instrukcją producenta,
- kolejność robót montażowych,
- sposób wykonania połączenia urządzenia dylatacyjnego z nawierzchnią – uszczelnienie styku.

5.3. Zasady wykonywania robót

Sposób wykonania robót powinien być zgodny z dokumentacją projektową. W przypadku braku wystarczających danych można korzystać z ustaleń podanych w niniejszej specyfikacji.

Podstawowe czynności przy wykonywaniu robót obejmują:

1. roboty przygotowawcze,
2. przygotowanie wnęki dylatacyjnej,
3. montaż urządzenia dylatacyjnego,
4. zabetonowanie wnęki dylatacyjnej,
5. roboty wykończeniowe.

5.4. Roboty przygotowawcze

Przed przystąpieniem do robót należy, na podstawie dokumentacji projektowej, ST lub wskazań Inżyniera:

- ustalić materiały niezbędne do wykonania robót,
- określić kolejność, sposób i termin wykonania robót.

5.5. Przygotowanie wnęki dylatacyjnej

Wnęki pozostawione w betonie w celu zakotwienia urządzenia dylatacyjnego powinny mieć kształt i wymiary zgodne z projektem urządzenia dylatacyjnego.

Zbrojenie wyprowadzone z konstrukcji, a także dodatkowe zbrojenie zakotwień powinny być zgodne z projektem urządzenia dylatacyjnego. Należy sprawdzić wystąpienie ewentualnej kolizji montowanego urządzenia z istniejącym zbrojeniem.

MATERIAŁY PRZETARGOWE

do projektu remontu wiaduktu w ciągu drogi krajowej nr 11w km 369+867 nad linią PKP w m. Pleszew

Przygotowanie wnęk dylatacyjnych dla zamocowania urządzeń dylatacyjnych obejmuje następujące czynności:

- deskowanie wnęki na urządzenie dylatacyjne,
- ułożenie zbrojenia, w tym prętów kotwiących urządzenie dylatacyjne do płyty pomostu.

Średnice prętów kotwiących i ich rozstaw określi producent urządzenia dylatacyjnego w projekcie urządzenia dylatacyjnego,

- zabetonowanie końcowych odcinków płyty pomostu w rejonie dylatacji tak, aby uzyskać przerwę dylatacyjną o szerokości określonej przez producenta urządzenia,
- oczyszczenie wnęki dylatacyjnej przed przystąpieniem do montażu urządzenia dylatacyjnego.

5.6. Montaż urządzenia dylatacyjnego

Montaż urządzenia dylatacyjnego należy powierzyć firmie, która jest producentem urządzenia dylatacyjnego lub autoryzowanym przedstawicielem producenta. Wybór firmy montującej urządzenie dylatacyjne podlega akceptacji Inżyniera. Dokonywanie zmian w urządzeniu dylatacyjnym bez uzgodnienia z producentem jest niedopuszczalne.

W czasie montażu modułowego urządzenia dylatacyjnego w obiekcie betonowym lub zespolonym należy wykonać następujące operacje techniczne oraz spełnić następujące wymagania technologiczne:

- a) Zmierzyć i zanotować w protokole montażu lub dzienniku budowy wyniki pomiarów następujących wielkości:
 - temperatury konstrukcji, w której dokonano montażu,
 - szerokości ustawienia urządzenia dylatacyjnego w poziomie,
 - wysokości urządzenia dylatacyjnego w pionie w stosunku do projektowanej niwelety drogi.

Pomiar temperatury należy wykonać za pomocą termometru o dokładności odczytu $\pm 1^{\circ}\text{C}$. Przed dokonaniem pomiaru termometr powinien być umieszczony w cieniu bezpośrednio przy obiekcie mostowym przez co najmniej 30 minut.

Uwaga: Regulację urządzenia dylatacyjnego w celu dostosowania jego rozwarcia do temperatury montażu należy wykonać w wytwórni, przewidując wartość temperatury w harmonogramowym terminie robót. Jeżeli temperatura montażu jest inna niż przewidziana na podstawie harmonogramu, poziome ustawienie rozwarości urządzenia należy dostosować do pomierzonej lub prognozowanej krótkoterminowo temperatury montażu. Regulacja rozwarości urządzenia musi się odbywać pod nadzorem producenta.

- b) Oczyszczyć przestrzeń wnęk pozostawionych w konstrukcji obiektu mostowego z wszelkich zanieczyszczeń oraz przygotować powierzchnie istniejącego betonu we wnękach,
- c) Sprawdzić rozwarcie urządzenia dylatacyjnego w dowiązaniu do przewidywanej temperatury montażu,
- d) Ustawić urządzenie dylatacyjne we wnękach:
 - przy użyciu dźwigu urządzenie dylatacyjne należy umieścić nad wnęką dylatacyjną w celu kontroli możliwości ułożenia dylatacji i wyeliminowania ryzyka kolizji kotew z

MATERIAŁY PRZETARGOWE

do projektu remontu wiaduktu w ciągu drogi krajowej nr 11w km 369+867 nad linią PKP w m. Pleszew

- istniejącym zbrojeniem obiektu. W przypadku wystąpienia kolizji konieczne jest usunięcie przez Wykonawcę kolidującego zbrojenia, w porozumieniu z projektantem,
- gdy nie występują kolizje, należy umieścić urządzenie dylatacyjne we wnęce dylatacyjnej na podparciach tymczasowych umożliwiających regulację usytuowania wysokościowego urządzenia,
 - po ustawieniu dylatacji na podparciach należy przystąpić do jej regulacji geodezyjnej na wysokość, w planie (na długość i szerokość) oraz względem osi szczeliny dylatacyjnej. Oś dylatacji musi pokrywać się z osią szczeliny dylatacyjnej. Geodeta powinien skontrolować dokładność pionowego położenia urządzenia dylatacyjnego w stosunku do projektowanej niwelety w oparciu o rzędne w punktach charakterystycznych naniesione w dokumentacji projektowej (projekcie urządzenia dylatacyjnego). Ustawianie urządzenia dylatacyjnego powinno zakończyć się spisaniem przez geodetę operatu geodezyjnego będącym potwierdzeniem prawidłowości ustawienia urządzenia,
 - przed wbudowaniem urządzenia należy skontrolować dokładność poziomego ustawienia rozwartości dylatacji,
- e) Sprawdzić dokładność pionowego i poziomego ustawienia urządzenia dylatacyjnego w stosunku do projektowanej niwelety na obiekcie mostowym: Pomiary pionowego i poziomego położenia urządzenia dylatacyjnego należy wykonać w co najmniej 3 punktach pomiarowych, usytuowanych w osi jezdni i linii krawężników. Maksymalna odległość osi, w których usytuowane są punkty pomiarowe nie powinna być większa niż 6 m. Błąd pionowego i poziomego ustawienia urządzenia dylatacyjnego w żadnym punkcie nie może przekroczyć wartości ± 5 mm,
- f) Zamontować zbrojenie łączące elementy kotwiące urządzenia dylatacyjnego ze zbrojeniem konstrukcji obiektu mostowego. Po dokładnym ustawieniu dylatacji w planie i w pionie należy przystąpić do jej zastabilizowania poprzez przyspawanie jej kotew do istniejącego zbrojenia we wnęce dylatacyjnej. W przypadku urządzeń jednomodułowych dopuszczalne jest spawanie kotew do zbrojenia po obu stronach szczeliny dylatacyjnej. W przypadku urządzeń wielomodułowych do zbrojenia można spawać kotwy tylko od strony przyczółka (względnie ustroju nośnego o mniejszej odległości od punktu stałego) natomiast od drugiej strony urządzenie należy zastabilizować w sposób umożliwiający kompensację odkształcenia ustroju nośnego obiektu (połączenie umożliwiające przesuw w płaszczyźnie poziomej),
- g) Bezpośrednio przed zabetonowaniem zakotwień oczyścić wnęki za pomocą sprężonego powietrza z pyłów, luźnych frakcji, wody na powierzchni betonu i innych zanieczyszczeń, Roboty betoniarskie należy wykonać zgodnie z M-13.01.00. Zabetonowanie zakotwień urządzenia dylatacyjnego powinno być wykonane starannie. Niedopuszczalne są raki i niedogęszczenia betonu oraz pustki powietrzne i niedolania w to] strefie. Aby nie dopuścić do powstania raków pręty zbrojeniowe w strefie przydylatacyjnej przebiegające równolegle nie powinny się stykać, aby między pręty można wpłynąć beton oraz między pręty można było włożyć buławę wibracyjną. Dlatego między prętami należy pozostawić zawsze nieco wolnej przestrzeni w celu włożenia buławy wibracyjnej, tak aby nigdzie w zakotwieniu trzy pręty nie leżały obok siebie stykając się.

Wymagania w stosunku do betonu przeznaczonego do zabetonowania zakotwień urządzeń dylatacyjnych podano w Aprobacie IBDiM urządzenia dylatacyjnego. W razie ich braku

MATERIAŁY PRZETARGOWE

do projektu remontu wiaduktu w ciągu drogi krajowej nr 11w km 369+867 nad linią PKP w m. Pleszew

należy stosować wymagania podane w Tablicy 10 "Zaleceń dotyczących doboru mostowych urządzeń dylatacyjnych oraz ich wbudowania i odbioru".

- h) blokady utrzymujące urządzenie dylatacyjne w czasie betonowania należy zwolnić około 2-4 godziny po zabetonowaniu zakotwień, w zależności od warunków betonowania i zgodnie z zaleceniami Producenta urządzenia,
- i) wykonać izolacje, odwodnienie i nawierzchnie w rejonie urządzenia dylatacyjnego i uszczelnienie styków.

Nawierzchnia i izolacja przy urządzeniach dylatacyjnych powinna być wykonana ze szczególną starannością. Izolacja powinna być połączona z urządzeniem dylatacyjnym w sposób szczelny - izolacja powinna być doklejona do skrajnej półki, w którą są wyposażone skrajne profile stalowe urządzenia dylatacyjnego. Warunki układania izolacji należy przyjąć: zgodnie z M.15.06.01. Niedopuszczalne są wszelkie zabrudzenia powierzchni i niestaranne wykonanie zakończenia izolacji. Do układania izolacji przeciwwodnej i nawierzchni na obiekcie mostowym w strefie przydylatacyjnej można przystąpić po okresie 14 dni wiązania betonu.

Nawierzchnia w rejonie urządzenia dylatacyjnego należy zagęścić bardzo dokładnie. Niedopuszczalne jest niedogęszczenie warstw nawierzchniowych w sąsiedztwie urządzenia dylatacyjnego. Zagęszczanie nawierzchni należy wykonać małym walcem o szerokości roboczej około 1 m, który będzie się poruszał równoległe do osi urządzenia dylatacyjnego lub ręcznie płytą wibracyjną.

Uszczelnienie między urządzeniem dylatacyjnym i nawierzchnią należy wykonać zgodnie z zaleceniami Producenta urządzenia dylatacyjnego, np. w postaci elastomerowo-asfaltowej taśmy topliwej układanej na krawędzi urządzenia dylatacyjnego lub wykonując uszczelnienie z masy zalewowej wg pkt. 2.1.7. o szerokości 10 cm między urządzeniem dylatacyjnym i warstwa ścieralną. Topliwą taśmę elastomerowo-asfaltową należy również ułożyć na styku nawierzchni układanej mechanicznie (na obiekcie) i nawierzchni układanej ręcznie (przy dylatacji), na grubości przyszłej warstwy ścieralnej

Warstwa ścieralna nawierzchni powinna być ułożona od 0 do 3 mm powyżej urządzenia dylatacyjnego. Odwodnienie strefy dylatacyjnej należy wykonać za pomocą drenów wg M.16.01.03.

Niezależnie od powyższych wymagań, roboty powinny być wykonane ściśle z wymaganiami Producenta urządzenia dylatacyjnego, zwracając szczególną uwagę na oczyszczenie podłoża i jego wilgotność oraz na wymagane warunki temperaturowe i pogodowe podczas wykonywania robot.

- j) należy sporządzić protokół montażu urządzenia dylatacyjnego z zanotowaną temperaturą montażu urządzenia.

5.7. Roboty wykończeniowe

Roboty wykończeniowe powinny być zgodne z dokumentacją projektową. Do robot wykończeniowych należą prace związane z dostosowaniem wykonanych robot do warunków budowy obiektu i roboty porządkujące.

6. Kontrola jakości robót

Ogólne zasady kontroli jakości robót podano w ST D-M.00.00.00 "Wymagania ogólne".

MATERIAŁY PRZETARGOWE

do projektu remontu wiaduktu w ciągu drogi krajowej nr 11w km 369+867 nad linią PKP w m. Pleszew

6.1. Badania przed przystąpieniem do robót

Urządzenia dylatacyjne powinny być dostarczone przez producenta jako komplet gotowy do zamontowania. Kontrola wykonania warsztatowego w wytwórni spoczywa na producencie. Protokoły kontroli materiałów i całego urządzenia oraz odbioru w wytwórni powinny być dostarczone na budowę łącznie z urządzeniem dylatacyjnym.

Przed przystąpieniem do robót Wykonawca powinien:

- a) uzyskać wymagane dokumenty, dopuszczające wyroby budowlane do obrotu i powszechnego stosowania (oznaczenie znakiem budowlanym na podstawie deklaracji właściwości użytkowych i certyfikatu zgodności z Aprobata Techniczna IBDiM, protokoły kontroli i odbioru w wytwórni itp.), potwierdzające zgodność materiałów z wymaganiami pktu 2 niniejszej specyfikacji,
- b) sprawdzić cechy zewnętrzne urządzenia dylatacyjnego (sprawdzenie wyglądu zewnętrznego urządzenia należy przeprowadzić na podstawie oględzin przez ocenę uszkodzeń na powierzchni poszczególnych elementów oraz kompletności urządzenia).

Wszystkie dokumenty oraz wyniki badań Wykonawca przedstawi Inżynierowi do akceptacji.

Przed wbudowaniem urządzenia dylatacyjnego Wykonawca zobowiązany jest sprawdzić:

- nr produktu,
- kompletność i stan techniczny dostarczonego urządzenia.

Przed zastosowaniem materiałów przeznaczonych do montażu urządzenia dylatacyjnego Wykonawca zobowiązany jest sprawdzić:

- nr produktu,
- stan opakowań materiału,
- warunki przechowywania materiału,
- datę produkcji i datę przydatności do stosowania.

6.2. Badania w czasie robót

Kontrola w czasie robót obejmuje:

- wykonanie wnek dylatacyjnych w konstrukcji płyty pomostu. Należy sprawdzić kształt i wymiary wnęki, czy powierzchnia wnęki jest należycie oczyszczona, rozstaw, średnice i oczyszczenie prętów kotwiących,
- sprawdzenie jakości wykonania urządzenia dylatacyjnego na podstawie projektu urządzenia, PN, aprobaty technicznej IBDiM i certyfikatu jakości producenta, należy zanotować temperaturę powietrza zmierzoną w czasie wbudowywania urządzenia dylatacyjnego,
- wykonanie regulacji ustawienia wysokościowego urządzenia dylatacyjnego – należy sprawdzić dokładność pionowego ustawienia urządzenia dylatacyjnego w stosunku do projektowanej niwelety płyty. Pomiary pionowego położenia urządzenia dylatacyjnego należy wykonać w co najmniej 6 punktach pomiarowych, usytuowanych również w liniach krawężników na skrajnych beleczkach jezdni z obu stron urządzenia

MATERIAŁY PRZETARGOWE

do projektu remontu wiaduktu w ciągu drogi krajowej nr 11w km 369+867 nad linią PKP w m. Pleszew

- dylatacyjnego. Błąd wysokościowego ustawienia urządzenia dylatacyjnego w żadnym punkcie nie może przekroczyć wartości ± 5 mm,
- sprawdzenie rozwarcia urządzenia dylatacyjnego w dowiązaniu do przewidywanej temperatury montażu,
 - sprawdzenie poziomu warstwy ścieralnej w sąsiedztwie urządzenia dylatacyjnego – warstwa ścieralna powinna być ułożona od 0 do 3 mm powyżej urządzenia dylatacyjnego,
 - jakość stali zbrojeniowej w strefach zakotwień, betonu i sposób wypełnienia strefy zakotwień wg pktów 2 i 5 niniejszej specyfikacji,
 - zwolnienie blokad urządzenia dylatacyjnego,
 - wykonanie izolacji wg M.15.06.01 oraz nawierzchni w sąsiedztwie dylatacji na zgodność z pkt. 5.6,
 - sprawdzenie odwodnienia i uszczelnienia w strefie urządzenia dylatacyjnego na zgodność z projektem urządzenia dylatacyjnego,
 - sprawdzenie szczelności strefy dylatacyjnej.

Badanie szczelności strefy dylatacyjnej należy przeprowadzić następująco:

- a) w strefie dylatacyjnej umieścić szczelne i szczelnie przylegające do podłoża otwarte naczynie o wysokości 0,12 m i o szerokości większej niż szerokość dylatacji o 0,30 m po każdej stronie dylatacji,
- b) naczynie wypełnić wodą do wysokości 0,10 m,
- c) wodę utrzymać przez 24 h.

Za pozytywny wynik próby należy uznać nieobniżenie się poziomu wody w naczyniu. W przypadku wystąpienia przecieków, należy wyjaśnić przyczyny nieszczelności, usunąć usterki i ponownie wykonać próbę.

Urządzenie dylatacyjne powinno spełniać warunek odporności na powtarzalne obciążenie dynamiczne wg procedury badawczej IBDiM nr PB-TM-07.

6.3. Dopuszczalne tolerancje wykonania

- dopuszczalne tolerancje montażu urządzenia dylatacyjnego powinny być podane w Aprobacie technicznej. Błędy montażu nie powinny być większe niż podane poniżej wartości,
- odchyłki wysokościowe przy montażu urządzenia dylatacyjnego nie mogą przekraczać ± 2 mm,
- odchyłki rozwarcia urządzenia dylatacyjnego w stosunku do wartości określonych w projekcie dla "temperatury montażu", nie mogą przekroczyć 1 3 mm.

6.4. Równość urządzenia dylatacyjnego z nawierzchnią

W trakcie odbioru końcowego należy sprawdzić równość przykrycia urządzenia dylatacji z przylegająca nawierzchnia na dojazdach i obiekcie na długości min 4,00 m z każdej strony. Powierzchnia nawierzchni powinna być ułożona od 0 do 3 mm powyżej urządzenia dylatacyjnego.

6.5. Badanie szczelności

Pierwszą kontrolę szczelności przerw technologicznych strefy dylatacyjnej i urządzenia dylatacji należy wykonać, przed ułożeniem izolacji. Warunki układania izolacji należy przyjąć zgodnie z ST M.15.06.01.

MATERIAŁY PRZETARGOWE

do projektu remontu wiaduktu w ciągu drogi krajowej nr 11w km 369+867 nad linią PKP w m. Pleszew

Po wykonaniu izolacji strefy przydylatacyjnej należy przeprowadzić badanie szczelności urządzeń dylatacyjnych. Przystąpienie do dalszych prac związanych z wykonaniem warstwy ochronnej izolacji i nawierzchni - wg odrębnej specyfikacji, uwarunkowane jest od pozytywnego wyniku badania próby szczelności.

Przy stalowych profilach dylatacji modułowych należy zgodnie z pkt .2.2.7 wykonać uszczelnienie masą zalewową trwale elastyczną na grubość warstwy ścieralnej.

Badanie szczelności urządzeń dylatacyjnych i strefy przydylatacyjnej należy przeprowadzić w obecności Inspektora Nadzoru.

W celu przeprowadzenia badania szczelności należy:

- a) Przygotować dostateczną ilość wody (co najmniej 1m³ na jedno urządzenie dylatacyjne),
- b) Przygotować instalację z węzłem i w razie potrzeby z pompą, do umożliwienia ciągłego polewania wodą pod niewielkim ciśnieniem.

Wykonanie badania szczelności polega na polewaniu w sposób ciągły urządzenia dylatacyjnego na całej długości i strefy przydylatacyjnej szerszej o 0,50 m od szerokości wnęki z jednoczesną obserwacją szczeliny dylatacyjnej od spodu.

Za pozytywny wynik próby należy uznać brak stwierdzonych przecieków wody przez urządzenie dylatacyjne i w strefie dylatacji od spodu konstrukcji oraz brak stwierdzonych zacieków wody na ścianie zapleczonej (żwirowej) i płycie ustroju nośnego. W przypadku wystąpienia przecieków i/lub zaobserwowania zacieków na ścianie żwirowej lub płycie ustroju nośnego należy wyjaśnić przyczyny nieuszczelnienia, usunąć usterki i ponownie wykonać próbę szczelności.

Na okoliczność wykonania próby szczelności urządzeń dylatacyjnych i strefy przydylatacyjnej należy sporządzić protokół, podpisany przez Kierownika Budowy oraz Inspektora Nadzoru.

7. Obmiar robót

Jednostką obmiaru robót jest 1 sztuka zamontowanego urządzenia dylatacyjnego o określonych parametrach i długości.

Ogólne zasady obmiaru robót podano w ST D-M.00.00.00 "Wymagania ogólne".

8. Odbiór robót

Ogólne zasady odbioru robót podano w ST D-M.00.00.00 "Wymagania ogólne".

Roboty uznaje się za wykonane zgodnie z dokumentacją projektową, ST i wymaganiami Inżyniera, jeżeli wszystkie pomiary i badania z zachowaniem tolerancji wg punktu 6 dały wyniki pozytywne.

8.1. Odbiór robót zanikających i ulegających zakryciu

Odbiorowi robót zanikających i ulegających zakryciu podlegają:

- Przygotowanie wnęki dylatacyjnej,
- Ułożenie prętów kotwiących,
- Wykonanie wypełnienia z betonu,

MATERIAŁY PRZETARGOWE

do projektu remontu wiaduktu w ciągu drogi krajowej nr 11w km 369+867 nad linią PKP w m. Pleszew

- Ułożenie izolacji,
- Wykonanie uszczelnienia i odwodnienia w rejonie dylatacji.

Odbiór tych robót powinien być zgodny z wymaganiami D-M.00.00.00 „Wymagania ogólne” oraz niniejszej ST.

9. Podstawa płatności

Ogólne wymagania dotyczące płatności podano w ST D-M.00.00.00 "Wymagania ogólne".

Cena wykonania robót obejmuje:

- prace pomiarowe i przygotowawcze,
- opracowanie Projektu montażu dylatacji,
- przygotowanie elementów konstrukcji obiektu (ścianki zapleczonej i zakończenia płyty) do zamocowania przekrycia dylatacyjnego,
- sprawdzenie kompletności urządzenia dylatacyjnego i ewentualnie montaż próbny,
- dopasowanie przekrycia do przekroju poprzecznego mostu,
- montaż elementów urządzenia dylatacyjnego,
- wstępne zamocowanie przekrycia w konstrukcji obiektu wraz z regulacją wysokościową,
- zamocowanie przekrycia w konstrukcji obiektu poprzez zabetonowanie kotew w ścianie zapleczonej i zakończeniu płyty,
- zabezpieczenie antykorozyjne elementów dylatacji,
- wykonanie uszczelnienia dylatacji na styku z nawierzchnią i izolacją,
- montaż osłon bocznych szczeliny dylatacyjnej,
- wykonanie niezbędnych badań laboratoryjnych i pomiarów wymaganych w specyfikacji.

10. Przepisy związane

10.1. Normy

PN-S-10040:1999	Obiekty mostowe. Konstrukcje betonowe, żelbetowe i sprężone. Wymagania i badania.
PN-EN 1427	Asfalty i produkty naftowe — Oznaczenie temperatury mięknięcia — Metoda Pierścień i Kula.
PN-EN 1426	Asfalty i produkty naftowe — Oznaczenie penetracji igłą
PN-B-24005	Asfaltowa masa zalewowa
PN-EN 13398	Asfalty i lepiszczce asfaltowe - Oznaczenie nawrotu sprężystego asfaltów modyfikowanych
PN-EN 12593	Asfalty i produkty asfaltowe - Oznaczenie temperatury łamliwości metoda Fraassa
PN-EN 1767	Wyroby i systemy do ochrony i napraw konstrukcji betonowych - Metody badań – Analiza w podczerwieni
PN-B-24620	Lepiki, masy i roztwory asfaltowe stosowane na zimno

MATERIAŁY PRZETARGOWE

do projektu remontu wiaduktu w ciągu drogi krajowej nr 11w km 369+867 nad linią PKP w m. Pleszew

PN-EN 2431 Farby i lakiery-Oznaczenie czasu wypływu za pomocą kubków wypływowych PN-EN

ISO 9029 Ropa naftowa - Oznaczenie wody. Metoda destylacyjna

10.2. Inne dokumenty

Procedura iBDiM - TWm-32198- Badanie penetracji igi

Instrukcja Producenta stosowania i montażu zastosowanego urządzenia dylatacyjnego wybranego typu - w języku polskim

Aprobata techniczna

ROZPORZĄDZENIE MINISTRA TRANSPORTU I GOSPODARKI MORSKIEJ z dnia 30 maja 2000 r. w sprawie warunków technicznych, jakim powinny odpowiadać drogowe obiekty inżynierskie i ich usytuowanie. (Dz. U. Nr 63 poz. 735 - z dnia 3.08 2000 r.)

Zalecenia dotyczące doboru mostowych urządzeń dylatacyjnych oraz ich wbudowania i odbioru”, Załącznik do Zarządzenia Nr 4 Generalnego Dyrektora Dróg Krajowych i Autostrad z dnia 24 stycznia 2007 r.

Rozporządzenie Ministra Transportu i Gospodarki Morskiej z dnia 2 marca 1999 r. w sprawie warunków technicznych, jakim powinny odpowiadać drogi publiczne i ich usytuowanie (Dz.U. Nr 43 z 1999, poz. 430 z późn. zmianami)

MATERIAŁY PRZETARGOWE

do projektu remontu wiaduktu w ciągu drogi krajowej nr 11w km 369+867 nad linią PKP w m. Pleszew

SPECYFIKACJA TECHNICZNA

M.19.01.01.

KRAWEŹNIK MOSTOWY KAMIENNY

MATERIAŁY PRZETARGOWE

do projektu remontu wiaduktu w ciągu drogi krajowej nr 11w km 369+867 nad linią PKP w m. Pleszew

1. Wstęp

1.1. Przedmiot ST

Przedmiotem niniejszej Specyfikacji Technicznej są wymagania dotyczące wykonania i odbioru ustawienia krawężnika kamiennego w związku z remontem wiaduktu w ciągu drogi krajowej nr 11 w km 369+867 nad linią PKP w miejscowości Pleszew.

1.2. Zakres stosowania ST

Specyfikacja Techniczna jest stosowana jako dokument przetargowy i kontraktowy przy zlecaniu i realizacji robót wymienionych w punkcie 1.1.

1.3. Zakres robót objętych ST

Ustalenia zawarte w niniejszej specyfikacji dotyczą ustawienia krawężnika mostowego na ławie dla budowanych obiektów mostowych i obejmują:

- a) wykonanie ławy z grysłu bazaltowego 4÷6 mm otoczonego żywicą epoksydową i ustawienie na niej krawężnika kamiennego 20×21 cm,
- b) wykonanie uszczelnienia między krawężnikiem, a jego oparciem oraz między krawężnikiem i nawierzchnią,
- c) osadzenie w krawężnikach prętów stalowych żebrowanych ϕ 14 mm l=50 cm na klej epoksydowy.

1.4. Określenia podstawowe

Określenia podane w niniejszej ST są zgodne z obowiązującymi odpowiednimi normami i ST D-M.00.00.00 "Wymagania ogólne".

1.5. Ogólne wymagania dotyczące robót

Wykonawca robót jest odpowiedzialny za jakość ich wykonania oraz za zgodność z Dokumentacją Projektową, ST i poleceniami Kierownika Projektu (Inżyniera).

Ogólne wymagania dotyczące robót podano w ST D-M.00.00.00 "Wymagania ogólne".

2. Materiały

Materiałami stosowanymi przy wykonywaniu robót związanych z ustawieniem krawężnika mostowego według zasad niniejszych ST są:

2.1. Krawężnik mostowy kamienny o wymiarach 20×15 cm - wymagania jak w PN-B-11213:1997 oraz w PN-EN 1343:2003. Poniżej przedstawiono wymagania dla krawężnika i materiału kamiennego, z którego powinien być wykonany, zgodnie z PN-B-11213:1997:

a) Wymagania dotyczące materiału kamiennego

Bloki materiału kamiennego ze skał magmowych, osadowych lub metamorficznych, przeznaczone do produkcji krawężników mostowych kamiennych, powinny odpowiadać klasie I i II wg PN-B-11213:1997 i wymaganiom podanym w tablicy 1.

MATERIAŁY PRZETARGOWE

do projektu remontu wiaduktu w ciągu drogi krajowej nr 11w km 369+867 nad linią PKP w m. Pleszew

Tablica 1. Wymagania fizyczne i wytrzymałościowe materiału kamiennego.

Lp.	Właściwości	Jednostka miary	Klasa	
			I	II
1	Wytrzymałość na ściskanie w stanie powietrznosuchym, co najmniej	MPa	130	100
2	Ścieralność na tarczy Boehmego w stanie powietrznosuchym, nie więcej niż	mm	2,5	5,0
3	Nasiąkliwość, nie więcej niż	%	0,5	1,5
4	Mrozoodporność, ubytek masy po 25 cyklach	%	0	0

b) Wygląd zewnętrzny krawężników

Wygląd zewnętrzny krawężników powinien odpowiadać następującym wymaganiom:

- krawężnik powinien mieć ścięcie od strony jezdni powyżej poziomu nawierzchni, o pochyleniu nie większym niż 2,5:1 i nie mniejszym niż 4:1,
- zastosowany krawężnik powinien spełniać wymagania normy PN-B-11213:1997 dla krawężników mostowych, bądź aprobaty technicznej wydanej przez IBDiM,
- wymiary krawężnika ze ścięciem wg normy PN-B-11213:1997,
- w krawężniku mostowym, wg PN-B-11213:1997, powierzchnie licowe, tj. powierzchnia górna, powierzchnia skosu, powierzchnia przednia na szer. 50 mm i tylna na szer. 70 mm powinny odpowiadać fakturze średniogroszkowanej wg BN-84/6740-02; pozostałe fragmenty powierzchni przedniej i tylnej powinny być wykonane w fakturze krzesanej,
- powierzchnie stykowe powinny być dłutowane (szlakowane) wzdłuż krawędzi widocznych na szerokości pasa co najmniej 30 mm, na pozostałej szerokości średniogrotowane,
- powierzchnia spodu powinna być surowa i spełniać wymagania dotyczące faktury łupanej lub krzesanej,
- kąty pomiędzy powierzchnią stykową (czołową) a wszystkimi przecinającymi się z nią powierzchniami licowymi oraz pomiędzy górną a tylną licową powinny być proste,
- kąty pomiędzy powierzchnią górną a przednią powinny być rozwarte tak, aby uzyskane było odpowiednie pochylenie, określone wyżej.

c) Wady i uszkodzenia

Dopuszczalne wady i uszkodzenia dla krawężników mostowych kamiennych, wg PN-B-11213:1997.

2.2. Kit poliuretanowy (lub inny zaakceptowany przez Kierownika Projektu (Inżyniera)) zalewka bitumiczna i masy uszczelniające zgodnie z instrukcjami producentów i Aprobatami Technicznymi.

2.3. Ława z gysu bazaltowego 4÷6 mm otoczonego żywicą epoksydową.

Ława z gysu jednofrakcyjnego składa się z kruszywa i żywicy epoksydowej.

MATERIAŁY PRZETARGOWE

do projektu remontu wiaduktu w ciągu drogi krajowej nr 11w km 369+867 nad linią PKP w m. Pleszew

Do ławy należy stosować grys jednofrakcyjny od 4 do 6 mm ze skał magmowych, marki 20 wg PN-86/B-06712, otoczony kompozycją z żywicy epoksydowej.

Ilość lepiszcza (żywicy) powinna zapewnić tylko całkowite otoczenie ziaren kruszywa bez wypełnienia pustek między ziarnami. Należy stosować dwuskładnikową żywicę epoksydową modyfikowaną, o podstawowych właściwościach podanych w tablicy 3.

Tablica 3. Wymagania dla żywicy epoksydowej

Lp.	Właściwość	Jednostka	Wymagania	Metoda badań wg
1	Wygląd zewnętrzny	-	wg*)	ocena organoleptyczna
2	Wytrzymałość na rozciąganie	MPa	≥ 5,5	ISO 527-2
3	Wydłużenie	%	≥ 30	ISO 527-2
4	Twardość wg Shore D	-	60 ÷ 80	DIN 53505

*) Żywica powinna być barwy określonej przez producenta. Po upływie czasu utwardzania dotknięcie powierzchni próbki nie powinno pozostawić na palcach widocznych śladów żywicy.

2.4. Asfalt lany

2.5. Pręty ϕ 14 mm (żebrowane ze stali klasy AII lub AIIIN) do kotwienia krawężników w kapie.

Do wykonania kotew należy stosować stal spełniającą wymagania normy PN-89/H-84023.06 lub aprobaty technicznej wydanej przez IBDiM. Średnica kotew powinna być zgodna z dokumentacją projektową.

Kotwy należy wklejać w krawężnik za pomocą żywicy epoksydowej, dla której Wykonawca przedstawi aprobatę techniczną wydaną przez IBDiM. Zastosowana żywica powinna być materiałem twardniejącym bezskurczowo, mieć bardzo dobre właściwości mechaniczne i mieć bardzo dobrą przyczepność do betonu i kamienia. należy zastosować żywicę, która ma następujące właściwości:

- wytrzymałość na ściskanie po 14 dniach (po związaniu pod wodą, w temperaturze +20oC) > 90 N/mm²,
- wytrzymałość na zginanie po 14 dniach (po związaniu pod wodą, w temperaturze +20oC) > 44 N/mm²,
- wytrzymałość na rozciąganie po 14 dniach (po związaniu pod wodą, w temperaturze +20oC) > 25 N/mm²,
- przyczepność do podłoża (po utwardzeniu pod wodą, w temperaturze +20°C) 2,5 ÷ 3,5 N/mm² (zniszczenie betonu).

Użyte materiały muszą być zgodne z Polskimi Normami lub posiadać Aprobaty techniczne oraz atest producenta.

2.6. Materiał do wypełnienia spoin

MATERIAŁY PRZETARGOWE

do projektu remontu wiaduktu w ciągu drogi krajowej nr 11w km 369+867 nad linią PKP w m. Pleszew

Do wypełniania spoin należy stosować materiały, dla których Wykonawca przedstawi aprobatę techniczną wydaną przez IBDiM.

Do uszczelniania styków poprzecznych między krawężnikami oraz krawężnikiem i betonem płyty chodnikowej można stosować kit poliuretanowy, jednoskładnikowy, sieciujący pod wpływem wilgoci z atmosfery, w procesie sieciowania przechodzący do postaci elastycznej gumy. Powinien być odporny na działanie wody, rozcieńczonych soli, kwasów i zasad oraz paliw i smarów. Kit powinien zachowywać właściwości elastyczne w szerokim zakresie temperatur (w tym ujemnych do -30°C) i wykazywać odporność na starzenie w warunkach eksploatacji. Powinien, przy zastosowaniu odpowiednich środków gruntujących, zachowywać bardzo dobrą przyczepność do betonu i granitu.

3. Sprzęt

3.1. Ogólne wymagania dotyczące sprzętu

Ogólne wymagania dotyczące sprzętu podano w ST D-M.00.00.00 „Wymagania ogólne”.

3.2. Sprzęt do wykonywania robót

Do wykonania podlewki z grysu jednofrakcyjnego Wykonawca powinien dysponować:

- mieszadłem zamontowanym na wiertarce wolnoobrotowej,
- małą betoniarką lub taczka do wymieszania żywicy z kruszywem.

Do przygotowania żywicy do klejania kotew należy stosować wolnoobrotowe mieszadło mechaniczne (około $300 \div 400$ obr/min).

Do wiercenia otworów na kotwy Wykonawca powinien dysponować wiertarką do betonu.

Przewiduje się ręczne układanie krawężników oraz uszczelnianie styków.

4. Transport

4.1. Ogólne wymagania dotyczące transportu

Ogólne wymagania dotyczące transportu podano w ST D-M-00.00.00 „Wymagania ogólne”.

4.2. Transport krawężników kamiennych

Krawężniki kamienne można przewozić dowolnymi środkami transportu. Należy je układać obok siebie, na drewnianych podkładach, długością w kierunku jazdy a wysokością pionowo. Krawężniki mogą być przewożone tylko w jednej warstwie. W celu zabezpieczenia powierzchni obrobionych przed bezpośrednim stykiem należy je do transportu zabezpieczyć przekładkami splecionymi ze słomy lub wełny drzewnej o grubości nie mniejszej niż 5 cm.

Krawężniki z materiałów kamiennych można przechowywać na składowiskach otwartych, posegregowane wg typów, rodzajów, odmian i wielkości w sposób zabezpieczających przed uszkodzeniem.

Z krawężnikami powinno być dostarczone zaświadczenie o wynikach przeprowadzonych badań, zawierające:

MATERIAŁY PRZETARGOWE

do projektu remontu wiaduktu w ciągu drogi krajowej nr 11w km 369+867 nad linią PKP w m. Pleszew

- nazwę i adres producenta,
- nazwę instytucji przeprowadzającej badania,
- datę pobrania próbek,
- sposób pobrania próbek,
- datę badań,
- wyniki badań.

4.3. Transport i przechowywanie żywicy epoksydowej

Żywica powinna być pakowana w opakowania firmowe producenta (np. plastikowe puszki lub beczki). Na każdym opakowaniu należy umieścić etykietę zawierającą co najmniej następujące dane:

- nazwę i adres producenta,
- nazwę wyrobu,
- oznaczenie,
- datę produkcji i okres przydatności do stosowania,
- masę netto,
- stosunek mieszania,
- numer aprobaty technicznej,
- sposób przechowywania i stosowania materiałów i zachowania przy tym niezbędnych środków ostrożności, bhp i ochrony środowiska,
- oznaczenie, że wyrób zawiera substancje szkodliwe dla zdrowia.

Żywicę należy przechowywać w suchych, chłodnych pomieszczeniach, w oryginalnych, szczelnie zamkniętych opakowaniach, zabezpieczonych przed działaniem ciepła i bezpośredniego promieniowania słonecznego, z dala od źródeł zapalnych. Okres przydatności do stosowania, w zamkniętych fabrycznie pojemnikach wynosi zwykle 12 miesięcy.

Żywicę należy przewozić zgodnie z przepisami dotyczącymi materiałów łatwopalnych.

4.4. Transport i składowanie materiału do uszczelniania spoin

Materiały uszczelniające należy przewozić i składować w oryginalnych opakowaniach producenta. Transport opakowań z materiałami może się odbywać dowolnym środkiem transportu pod warunkiem zachowania warunków określonych przez producenta. Podczas transportu opakowania należy zabezpieczyć przed przesuwaniem i uszkodzeniem.

Materiały należy składować w odpowiedniej (podanej przez producenta) temperaturze, chronić przed wpływem działania promieniowania cieplnego, nasłonecznieniem, zawilgoceniem i zamoczeniem. Należy przestrzegać terminu ważności produktu.

Niespełnienie warunków przechowywania i transportu może spowodować utratę właściwości materiałów uszczelniających, w szczególności przedwczesną utratę kształtu taśmy asfaltowej, zlepianie się zwojów, zmniejszenia właściwości lepiących, zbytnią kruchość papieru przekładkowego, usztywnienie taśmy.

Na każdym opakowaniu należy umieścić etykietę zawierającą co najmniej następujące dane:

- nazwę i adres producenta,
- nazwę wyrobu,
- oznaczenie,

MATERIAŁY PRZETARGOWE

do projektu remontu wiaduktu w ciągu drogi krajowej nr 11w km 369+867 nad linią PKP w m. Pleszew

- datę produkcji i okres przydatności do stosowania,
- masę netto,
- wymiary (w przypadku taśmy),
- numer aprobaty technicznej,
- sposób przechowywania i stosowania materiałów i zachowania przy tym niezbędnych środków ostrożności, bhp i ochrony środowiska.

5. Wykonanie robót

5.1. Ogólne warunki wykonania robót

Ogólne warunki wykonania robót podano w ST D-M.00.00.00 "Wymagania ogólne".

5.2. Zakres wykonywanych robót

5.2.1. Wykonanie ławy pod krawężnik i ustawienie krawężnika obejmuje:

- a) geodezyjne usytuowanie linii (poziome i wysokościowe) krawężnika na obiekcie mostowym,
- b) ustawienie i przytwierdzenie oporników ławy (np. z listew lub desek),
- c) wypełnienie na obiekcie przestrzeni między opornikami zaprawą bezskurczową (z jednoczesnym ustawieniem elementów krawężnikowych); przestrzeń powinna być wypełniona z niewielkim nadmiarem na nieznaczne dogęszczenie zaprawy w czasie jej uderzenia podstawą elementu krawężnikowego,
- d) ustawienie i regulacja krawężnika,
- e) demontaż oporników i wykończenie skosów ławy utrzymujących krawężnik,
- f) zabezpieczenie krawężnika przed jego naruszeniem lub uszkodzeniem.

Wysokość oraz poszerzenie ławy z zaprawy bezskurczowej nie powinna przekraczać 3 cm.

Kolejne krawężniki powinny „licować” się ze sobą tzn. nie mogą występować pomiędzy nimi uskoki.

5.2.2. Przygotowanie krawężników kamiennych

Przed ustawieniem w krawężnikach należy nawiercić otwory (2 szt./1 m) i osadzić w nich na zaprawę epoksydową pręty stalowe żebrowane ϕ 14 mm.

5.2.3. Wykonanie ławy pod krawężnikiem

Zasady ogólne

Krawężnik należy ustawiać na ławie warstwie grysu otoczonego żywicą, wykonanych wg pktu 2.3 niniejszej ST. Ułożenie ławy wymaga tymczasowego ustawienia elementów oporowych z listew lub płyt, między które wlewa się materiał ławy. Materiał ławy należy układać z niewielkim nadmiarem na nieznaczne dogęszczenie mieszanki w czasie jej uderzenia podstawą krawężnika. Ustawienie krawężnika winno uwzględniać poprawki na trwałe ugięcie konstrukcji pod ciężarem nawierzchni.

Ostateczna grubość ławy pod krawężnikiem powinna być zgodna z dokumentacją projektową.

MATERIAŁY PRZETARGOWE

do projektu remontu wiaduktu w ciągu drogi krajowej nr 11w km 369+867 nad linią PKP w m. Pleszew

Ławę pod krawężnik należy wykonać na warstwie izolacji dodatkowo wzmocnionej w paśmie krawężnika, np. w postaci dodatkowej warstwy hydroizolacji. Wzmocnienie izolacji mogą stanowić przyklejone taśmy ze stali nierdzewnej lub dodatkowe warstwy izolacji.

Powierzchnia izolacji, na której układa się zaprawę powinna być czysta, wolna od luźnych frakcji i pyłów, kurzu, oleju.

Ława z grysu jednofrakcyjnego otoczonego kompozycją z żywicy

Żywicę i utwardzacz do niej należy wymieszać w stosunku określonym przez producenta, za pomocą mieszadła zamontowanego na wiertarce wolnoobrotowej.

Przygotowanej żywicy nie można przechowywać, lecz należy ją natychmiast wymieszać z kruszywem.

Kruszywo należy wymieszać z żywicą narzędziami ręcznymi w taczkach lub małej betoniarnie. Żywicy powinno być tyle, aby całkowicie otoczyła ziarna kruszywa, ale nie więcej. Przeciętna ilość żywicy to $1,5 \div 2\%$ masy kruszywa.

Temperatura przygotowanej mieszanki powinna wynosić $+10^{\circ}\text{C} \div +15^{\circ}\text{C}$. Masa drenażowa powinna być wbudowywana w czasie max. 30 min. od momentu dodania utwardzacza do żywicy (chyba, że producent żywicy podaje inaczej). Bezpośrednio po wymieszaniu masę drenażową należy wbudować. Nie należy jej mocno zagęszczać, a jedynie wyrównać jej górną powierzchnię. Czas twardnienia masy, w zależności od temperatury otoczenia, wynosi $12 \div 24$ godziny.

Pracownicy stykający się bezpośrednio z żywicami powinni stosować okulary i ubrania ochronne, kaski, czapki, rękawice gumowe. W przypadku kontaktu żywicy ze skórą lub oczami należy natychmiast je przemyć dużą ilością wody i zasięgnąć porady lekarza. Podczas pracy należy bezwzględnie zaniechać palenia tytoniu i spożywania posiłków. Stwardniała żywica jest całkowicie nieszkodliwa dla zdrowia. Szkodliwe w zetknięciu ze skórą są jej składniki.

5.2.4. Wypełnienie szczelin pomiędzy krawężnikami

Szczeliny między krawężnikami powinny być wypełnione kitem poliuretanowym (lub inną masą plastyczną zaakceptowaną przez Kierownika Projektu (Inżyniera)), a ponadto z tyłu uszczelnione np. taśmą samoprzylepną.

5.2.5. Wypełnienie szczelin na styku krawężników i nawierzchni oraz z kapami.

Szczelinę pomiędzy krawężnikiem, a nawierzchnią jezdni uszczelnić asfaltem lanym. W rejonie wpustów także zastosować uszczelnienie asfaltem lanym.

Szczelinę 5×20 mm pomiędzy krawężnikiem i kapą betonową wypełnić elastyczną masą uszczelniającą.

6. Kontrola jakości robót

Ogólne zasady kontroli jakości robót podano w ST D-M.00.00.00 "Wymagania ogólne".

MATERIAŁY PRZETARGOWE

do projektu remontu wiaduktu w ciągu drogi krajowej nr 11w km 369+867 nad linią PKP w m. Pleszew

6.1. Kontroli jakości robót podlegają użyte materiały - wymagania jak w punkcie 2 niniejszej ST.

6.2. Zakres kontroli jakości

Kontrola jakości robót obejmuje zgodność wykonanych robót z Dokumentacją Projektową i ustaleniami ST. Dopuszczalne tolerancje w ustawieniu krawężnika podano w punkcie 5.2.1.

6.3. Kontroli podlegają:

- podłoże pod krawężniki - to jest ława z gysu jednofrakcyjnego otoczonego kompozycją z żywicy,
- równość powierzchni górnej po ustawieniu,
- styki pomiędzy sąsiednimi odcinkami krawężników, wykonanie wypełnienia za krawężnikiem.

6.4. Dopuszczalne tolerancje

- rzędna góry ławy pod krawężnik - $\pm 1,0$ cm;
- szerokość ławy pod krawężnik - $\pm 2,0$ cm
- dopuszczalne odchylenia linii krawężników w poziomie od linii projektowanej wynosi ± 1 cm na każde 100 m ustawionego krawężnika;
- dopuszczalne odchylenie niwelety górnej płaszczyzny krawężnika od niwelety projektowanej wynosi ± 1 cm na każde 100 m ustawionego krawężnika,
- równość górnej powierzchni krawężników, sprawdzane przez przyłożenie w dwóch punktach na każde 50 m krawężnika, trzymetrowej łaty, przy czym prześwit pomiędzy górną powierzchnią krawężnika i przyłożoną łatą nie może przekraczać 1 cm,
- odchylenia linii krawężników w poziomie od linii projektowanej - $\pm 0,5$ cm;
- rzędna góry krawężnika - $\pm 0,5$ cm;

7. Obmiar robót

Jednostką obmiaru robót jest 1 m ustawionego krawężnika mostowego kamiennego na podstawie Dokumentacji Projektowej i pomiaru w terenie.

Ogólne zasady obmiaru robót podano w ST D-M.00.00.00 "Wymagania ogólne".

8. Odbiór robót

Ogólne zasady odbioru robót podano w ST D-M.00.00.00 "Wymagania ogólne".

9. Podstawa płatności

Ogólne wymagania dotyczące płatności podano w ST D-M.00.00.00 "Wymagania ogólne".

Cena wykonania robót obejmuje:

- prace pomiarowe i przygotowawcze

MATERIAŁY PRZETARGOWE

do projektu remontu wiaduktu w ciągu drogi krajowej nr 11w km 369+867 nad linią PKP w m. Pleszew

- zakup i transport materiałów niezbędnych do wykonania robót,
- przygotowanie krawężników – nawiercenie od strony "wewnętrznej" otworów dla osadzenia prętów,
- osadzenie na klej epoksydowy w krawężnikach od strony "wewnętrznej" prętów żebrowanych ϕ 14 mm,
- wyznaczenie linii prowadzącej,
- przygotowanie materiału na ławę - mieszanki z grysu 4÷6 mm z żywicą epoksydową,
- wykonanie ławy pod krawężnik z ława z grysu jednofrakcyjnego otoczonego kompozycją z żywicy,
- ustawienie krawężnika kamiennego wraz z jego regulacją,
- uszczelnienie styków między krawężnikami masą plastyczną (kitem poliuretanowym),
- uszczelnienie od tyłu styków taśmą,
- pielęgnacja podłoża,
- ochrona świeżo ustawionego krawężnika przed uszkodzeniem, ubytkami i opadami,
- wykonanie uszczelnienia masą elastyczną (np. kitem – poliuretanowym) szczeliny 5×20 mm między krawężnikiem, a jego oparciem
- wykonanie uszczelnienia między krawężnikiem i nawierzchnią,
- przeprowadzenie niezbędnych badań laboratoryjnych i pomiarów wymaganych w specyfikacji,

10. Przepisy związane

- PN-B-11112:1996 Kruszywa mineralne. Kruszywo łamane do nawierzchni drogowych.
- PN-B-11113:1996 Kruszywa mineralne. Kruszywo naturalne do nawierzchni drogowych. Piasek naturalny.
- PN-B-11213:1997 Materiały kamienne. Elementy kamienne. Krawężniki uliczne mostowe i drogowy.
- PN-B-24005:1997 Asfaltowa masa zalewowa
- PN-74/B-30175 Kit asfaltowy uszczelniający.
- PN-EN 1343:2003 Krawężniki z kamienia naturalnego do zewnętrznych nawierzchni drogowych. Wymagania i metody badań.

PN-EN 12591:2002U Asfalty i produkty asfaltowe. Bitumy do układania. Specyfikacja.

Zasady wykonywania napraw nawierzchni bitumicznych na obiektach mostowych. IBDiM Zakład Technologii Nawierzchni.

Instrukcje Producenta użytych materiałów oraz odpowiednie Aprobaty techniczne

ROZPORZĄDZENIE MINISTRA TRANSPORTU I GOSPODARKI MORSKIEJ z dnia 30 maja 2000 r. w sprawie warunków technicznych, jakim powinny odpowiadać drogowe obiekty inżynierskie i ich usytuowanie. (Dz. U. Nr 63 poz. 735 - z dnia 3.08 2000 r.).

MATERIAŁY PRZETARGOWE

do projektu remontu wiaduktu w ciągu drogi krajowej nr 11w km 369+867 nad linią PKP w m. Pleszew

SPECYFIKACJA TECHNICZNA

M.19.01.03.

BARIEROPORĘCZE NA OBIEKTACH MOSTOWYCH

1. Wstęp

1.1. Przedmiot ST

Przedmiotem niniejszej Specyfikacji Technicznej są wymagania dotyczące wykonania i odbioru montażu barieroporeczy na obiektach mostowych w związku z remontem wiaduktu w ciągu drogi krajowej nr 11 w km 369+867 nad linią PKP w miejscowości Pleszew.

1.2. Zakres stosowania ST

Specyfikacja Techniczna jest stosowana jako dokument przetargowy i kontraktowy przy zlecaniu i realizacji robót wymienionych w punkcie 1.1.

1.3. Zakres robót objętych ST

Ustalenia zawarte w niniejszej specyfikacji dotyczą prowadzenia robót związanych z montażem barieroporeczy i obejmują:

- montaż barieroporeczy o zwiększonej sztywności z poręczą (o parametrach zgodnych z Dokumentacją Projektową – A, H2W3) wraz z osadzeniem kotew w kapach chodnikowych.

1.4. Określenia podstawowe

1.4.1. Barieroporecz ochronna - urządzenie bezpieczeństwa ruchu drogowego, stosowane w celu fizycznego zapobieżenia zjechaniu pojazdu z drogi w miejscach, gdzie to jest niebezpieczne, wyjechaniu pojazdu poza koronę drogi, przejechaniu pojazdu na jezdnię przeznaczoną dla przeciwnego kierunku ruchu lub niedopuszczenia do powstania kolizji pojazdu z obiektami lub przeszkodami stałymi znajdującymi się w pobliżu jezdni wyposażone w poręcz na wysokości 1,10m. Barieroporecz (system) charakteryzują poniższe parametry określone zgodnie z PN-EN 1317 za pomocą testów zderzeniowych:

- poziom intensywności zderzenia [A, B, C] – kryterium określające stopień zabezpieczenia osób znajdujących się w pojeździe,
- poziom powstrzymywania [T, N, H] – określenie tzw. kryterium badania zderzeniowego (badania przyjmującego),
- szerokość pracująca [W] – odległość pomiędzy boczną powierzchnią czołową od strony ruchu przed zderzeniem z systemem ograniczającym drogę i maksymalnym dynamicznym bocznym położeniem jakiegokolwiek większej części systemu (lub pojazdu).

1.4.2. Poręcz - urządzenie bezpieczeństwa ruchu pieszego stosowane w celu umożliwienia podparcia osobom poruszającym się po obiekcie inżynierskim lub chroniące pieszych lub rowerzystów przed spadnięciem z obiektu.

MATERIAŁY PRZETARGOWE

do projektu remontu wiaduktu w ciągu drogi krajowej nr 11w km 369+867 nad linią PKP w m. Pleszew

- 1.4.3. Prowadnica barieroporęczy - podstawowy element barieroporęczy wykonany z profilowanej taśmy stalowej, mający za zadanie umożliwienie płynnego wzdłużnego przemieszczenia pojazdu w czasie kolizji, w czasie którego prowadnica powinna odkształcać się stopniowo i w sposób plastyczny. Odróżnia się dwa typy profilowanej taśmy stalowej: typ A i typ B, różniące się kształtem przetłoczeń.
- 1.4.4. Przekładka - element barieroporęczy, wykonany zwykle z rury (okrągłej, prostokątnej) lub kształtownika stalowego (np. z ceownika, dwuteownika) o szerokości zazwyczaj od 100 do 140 mm, umieszczony pomiędzy prowadnicą a słupkiem, którego zadaniem jest nadanie barierze korzystniejszych właściwości kolizyjnych (niż w barierze bezprzekładkowej).
- 1.4.5. Zakotwienie - Element mocujący barieroporęcz ochronną do konstrukcji obiektu mostowego.
- 1.4.6. Kryteria badań zderzeniowych – określenie dla danego badania prędkości uderzenia, kąta uderzenia oraz masy całkowitej pojazdu (typu pojazdu).
- 1.4.7. Pozostałe określenia podstawowe są zgodne z obowiązującymi, odpowiednimi polskimi normami i z definicjami podanymi w ST D.00.00. „Wymagania ogólne”.

1.5. Ogólne wymagania dotyczące robót

Wykonawca robót jest odpowiedzialny za jakość ich wykonania oraz za zgodność z Dokumentacją Projektową, ST i poleceniami Kierownika Projektu.

Ogólne wymagania dotyczące robót podano w ST D-M.00.00.00 "Wymagania ogólne".

2. Materiały

2.1. Ogólne wymagania dotyczące materiałów

Ogólne wymagania dotyczące materiałów, ich pozyskiwania i składowania, podano w ST D.00.00 „Wymagania ogólne”.

Zgodnie z Ustawą o wyrobach budowlanych z dn. 16.04.2004 r., Dz. U. Nr 92 poz. 881, 2004 r., wyrób budowlany (materiał) dopuszczony jest do stosowania przy wykonywaniu robót budowlanych, jeżeli jest:

- oznakowany CE lub znakiem budowlanym B,
- umieszczony w określonym przez Komisję Europejską wykazie wyrobów mających niewielkie znaczenie dla zdrowia i bezpieczeństwa

Producent wyrobu budowlanego winien dołączyć do wyrobu krajową deklarację zgodności.

Sposób deklarowania oraz oceny zgodności wyrobu budowlanego określa Rozporządzenie Ministra Infrastruktury z dnia 11 sierpnia 2004 r. w sprawie sposobu

MATERIAŁY PRZETARGOWE

do projektu remontu wiaduktu w ciągu drogi krajowej nr 11w km 369+867 nad linią PKP w m. Pleszew

deklarowania zgodności wyrobów budowlanych oraz sposobu ich znakowania znakiem budowlanym (Dz.U. Nr 198, poz. 2041 z 2004 r.)

Na podstawie decyzji Komisji nr 96/579/WE z dnia 24.06.1996 r. urządzenia bezpieczeństwa ruchu drogowego (bariery ochronne – system bezpieczeństwa ruchu) objęte są systemem oceny zgodności „1” (z normą zharmonizowaną) – oznakowanie znakiem CE.

Dopuszcza się do stosowania tylko takie konstrukcje drogowych barieroporęczy ochronnych, które posiadają znak CE, wydany na podstawie badań zderzeniowych czyli spełniają wymagania PN-EN 1317-2 w zakresie poziomu powstrzymywania (H), poziomu intensywności zderzenia (A lub B) i szerokości pracującej (W) zapisane w p. 1.3 (zgodnej z odpowiednimi przepisami).

Długość wbudowanego odcinka barieroporęczy nie może być mniejsza niż wymagana w certyfikacie CE minimalna długość systemu bezpieczeństwa (bariery) określona podczas testów zderzeniowych wg PN-EN 1317-2.

Przed przystąpieniem do robót Wykonawca powinien przedstawić Inżynierowi do zaakceptowania konkretny typ systemu bezpieczeństwa - barieroporęczy (określonego Producenta), spełniający wymagania określone w Dokumentacji Projektowej tzn. gabaryty (nie przekraczające określonego w Dokumentacji miejsca) oraz parametry bariery [H, W, B].

- Zaproponowana bariera powinna posiadać poniższe dokumenty:
 - oznaczenie CE zgodne z PN-EN 1317-2 na konstrukcję drogowej barieroporęczy ochronnej,
- lub
- oznaczenie znakiem B dopuszczającym barieroporęcz do stosowania.

Stalowe elementy barieroporęczy powinny być wykonane w wytwórni z blach i kształtowników. Gatunki stali używane do wykonania segmentów muszą być zgodne z Dokumentacją Projektową lub Kartą techniczną Producenta oraz z PN-EN 10025-1.

Wszystkie zastosowane materiały powinny być zgodne z PN lub Aprobatami technicznymi.

2.2. Elementy stalowe barieroporęczy

Wykonawca przedstawi Inżynierowi certyfikat na znak bezpieczeństwa i oznaczenia tym znakiem elementów stalowej barieroporęczy.

Elementy do wykonania barieroporęczy stalowych określone są poprzez typ bariery podany w dokumentacji projektowej, nawiązujący do ustaleń producenta barier.

Do elementów tych należą:

- prowadnica,
- słupki,
- pas profilowy,
- poręcz z rury

MATERIAŁY PRZETARGOWE

do projektu remontu wiaduktu w ciągu drogi krajowej nr 11w km 369+867 nad linią PKP w m. Pleszew

- przekładki, wsporniki, śruby, podkładki, światła odblaskowe,
- łączniki ukośne,
- zakotwienie.
- obejmę słupka, itp.

Elementy barieroporęczy powinny odpowiadać wymaganiom norm lub posiadać Aprobatę Techniczną oraz muszą uzyskać akceptację Inżyniera. W Dokumentacji Projektowej przewidziano zastosowanie barier mostowych różnego typu. Słupki barier wykonać z dwuteowników.

2.2.1. Prowadnica

Typ prowadnicy z profilowanej taśmy stalowej powinien być określony w dokumentacji projektowej lub w dokumentacji technicznej dostawcy barier. Otwory w prowadnicy i zakończenia odcinków montażowych prowadnicy powinny być zgodne z ofertą producenta. Powierzchnia prowadnicy powinna być gładka i wolna od widocznych wad, bez ubytków powłoki antykorozyjnej. Prowadnice mogą być dostarczane luzem lub w wiązkach.

2.2.2. Słupki

Słupki barieroporęczy powinny być zgodne z ustaleniami dokumentacji projektowej. Słupki należy wykonać z kształtowników stalowych o przekroju poprzecznym: dwuteowym, ceowym lub prostokątnym zamkniętym. Profil kształtownika oraz wysokość słupków barieroporęczy powinna być zgodna z Kartami technicznymi Producenta (Dostawcy) systemu bezpieczeństwa. Minimalna wysokość słupków może być określona w Dokumentacji Projektowej.

Kształtowniki powinny odpowiadać wymaganiom Polskich Norm [PN lub PN-EN]. Powierzchnia kształtownika walcowanego powinna być charakterystyczna dla procesu walcowania i wolna od wad, jak widoczne łuski, pęknięcia, zawałowania i naderwania. Dopuszczalne są usunięte wady przez szlifowanie lub dłutowanie z tym, że obrobiona powierzchnia powinna mieć łagodne wycięcia i zaokrąglone brzegi, a grubość kształtownika nie może zmniejszyć się poza dopuszczalną dolną odchyłkę wymiarową dla kształtownika.

Kształtowniki powinny być obcięte prostopadle do osi wzdłużnej kształtownika. Powierzchnia końców kształtownika nie powinna wykazywać rzadzisz, rozwarstwień, pęknięć i śladów jamy skurczowej widocznych nie uzbrojonym okiem.

Kształtowniki powinny być ze stali St3W lub St4W oraz mieć własności mechaniczne według PN-H-84020 - tablica 1 lub innej uzgodnionej stali i normy.

Kształtowniki mogą być dostarczone luzem lub w wiązkach.

2.2.3. Poręcze

Poręcze należy wykonać z rur o gatunku stali R35 według PN-EN 10220:2005 lub z profili zamkniętych o przekroju prostokątnym.

MATERIAŁY PRZETARGOWE

do projektu remontu wiaduktu w ciągu drogi krajowej nr 11w km 369+867 nad linią PKP w m. Pleszew

2.2.4. Inne elementy barieroporęczy

Pas profilowy powinien odpowiadać PN-EN 10162:2005 w zakresie wymiarów, masy, wielkości statycznych i odchyłek wymiarów przekroju poprzecznego.

Inne elementy barieroporęczy, jak łączniki ukośne, obejmę słupka, wsporniki, podkładki, przekładki śruby, światła odblaskowe itp. powinny odpowiadać wymaganiom dokumentacji projektowej i być zgodne z ofertą producenta barier w zakresie wymiarów, odchyłek wymiarów, rozmieszczenia otworów, rodzaju materiału, ew. zabezpieczenia antykorozyjnego itp.

Wszystkie ocynkowane elementy i łączniki przewidziane do mocowania między sobą elementów barieroporęczy powinny być czyste, gładkie, bez pęknięć, naderwań, rozwarstwień i wypukłych karbów.

Dostawa większych wymiarowo elementów bariery może być dokonana luzem lub w wiązkach. Śruby, podkładki i drobniejsze elementy łącznikowe mogą być dostarczone w pudełkach tekturowych, pojemnikach blaszanych lub paletach, w zależności od wielkości i masy wyrobów.

Po wykonaniu powłoki antykorozyjnej nie dopuszcza się wiercenia, cięcia (w tym cięcia gazowego) lub spawania prowadnic i słupków. Przed nałożeniem powłoki, należy wykonać specjalne elementy zamykające.

Elementy barieroporęczy powinny być przechowywane w pomieszczeniach suchych, z dala od materiałów działających korodująco i w warunkach zabezpieczających przed uszkodzeniem.

2.2.5. Zabezpieczenie metalowych elementów barieroporęczy przed korozją

Elementy barieroporęczy powinny być zabezpieczone przez cynkowanie ogniowe. Minimalna grubość powłoki cynkowej (ogniowej) powinna wynosić 60 μm .

Ubytki powłoki i uszkodzenia podczas montażu należy naprawić na budowie przez cynkowanie natryskowe lub malowanie zestawem farb wysokocynowych z dużą zawartością części stałych.

Po przykręceniu słupków barieroporęczy końcówki kotew powinny być osłonięte kapturkami ochronnymi z PCV

2.3. Element kotwiący

Element kotwiący może być kotwą osadzoną w betonowanej kapie lub składać się z zestawu kotew wklejanych i powinien stanowić element systemu bezpieczeństwa. Element kotwiący należy wykonać z blachy stalowej stabilizacyjnej (lub kątowników) i prętów. Element kotwiący wykonać z materiałów odpornych na korozję lub odpowiednio zabezpieczonych np. poprzez cynkowanie ogniowe.

MATERIAŁY PRZETARGOWE

do projektu remontu wiaduktu w ciągu drogi krajowej nr 11w km 369+867 nad linią PKP w m. Pleszew

2.4. Podlewka

Zaprawa cementowa z dodatkami – bezskurczowa o wytrzymałości na ściskanie nie mniej niż 35 MPa – do wypełnienia przestrzeni pod stopami słupków.

Zaprawa żywiczna – składająca się z żywicy epoksydowej oraz kruszywa kwarcowego.

2.5. Elementy odblaskowe

2.6. Składowanie materiałów

Elementy dłuższe barieroporęczy mogą być składowane pod zadaszeniem lub na otwartej przestrzeni, na podłożu wyrównanym i odwodnionym, przy czym elementy poszczególnych typów należy układać oddzielnie z ewentualnym zastosowaniem podkładek. Elementy montażowe i połączeniowe można składować w pojemnikach handlowych producenta.

3. Sprzęt

Roboty będą wykonywane ręcznie lub przy użyciu dowolnego typu sprzętu mechanicznego zaakceptowanego przez Inżyniera.

Sprzęt do wykonania barieroporęczy powinien spełniać wymagania określone w opracowanym przez Wykonawcę opisie metody wykonania, który powinien być zatwierdzony przez Inżyniera.

4. Transport

Transport, przenoszenie i składowanie barieroporęczy powinny być zgodne z wymaganiami podanymi przez Wytwórców. Materiały mogą być przewożone dowolnymi środkami transportu. Materiały należy umieścić równomiernie na całej powierzchni ładunkowej i zabezpieczyć przed spadaniem lub przesuwaniem oraz przed uszkodzeniami samego elementu jak i nałożonej na niego powłoki antykorozyjnej. Inżynier może nakazać Wykonawcy usunięcie z terenu budowy i wymianę elementów stalowej barieroporęczy z uszkodzonym zabezpieczeniem antykorozyjnym.

5. Wykonanie robót

5.1. Ogólne warunki wykonania robót

Ogólne warunki wykonania robót podano w ST D-M.00.00.00 "Wymagania ogólne".

Lokalizacja, ustawienie w planie i przekroju podłużnym zmontowanych i ustawionych stalowych barieroporęczy powinny być zgodne z „Wytycznymi stosowania drogowych barier ochronnych na drogach krajowych” wydanymi przez GDDKiA, z wyjątkiem gdy określono inaczej w Projekcie.

MATERIAŁY PRZETARGOWE

do projektu remontu wiaduktu w ciągu drogi krajowej nr 11w km 369+867 nad linią PKP w m. Pleszew

Przed przystąpieniem do wykonania barieroporczy, Wykonawca przedstawi Inżynierowi opis metody wykonania określający technologię i harmonogram robót, proponowany sprzęt budowlany i wszelkie wymagane roboty tymczasowe.

5.2. Zakres wykonywanych robót - barieroporcze

5.2.1. Wykonanie elementu kotwiącego

Barieroporcze są kotwione w fundamencie za pomocą specjalnych kotew. Kotwy mocowane są do zbrojenia przed betonowaniem fundamentu.

Elementy kotwiące barieroporczy należy wykonać na podstawie Dokumentacji Projektowej np. z prętów ϕ 25 mm lub ϕ 20 mm oraz blachy stalowej lub kątownika 40×40×5 mm i osadzić w deskowaniu kap chodnikowych lub gzymsów przed ich betonowaniem.

Alternatywnie można mocować słupki barier do systemowych kotew wklejanych.

5.2.2. Montaż barieroporczy

Stalowe barieroporcze ochronne i zakotwienia powinny być zgodne z Projektem pod względem rodzaju, wykonania i lokalizacji. Barieroporcze powinna być montowana zgodnie z instrukcją montażową lub zgodnie z zasadami konstrukcyjnymi ustalonymi przez producenta bariery.

Należy zwrócić uwagę na właściwe położenie kotwy, jej rzędną oraz pochylenie tak, aby nie było później problemów z mocowaniem słupków i taśmy profilowej bariery. Słupki bariery należy spionować i przykręcić do kotew.

W przypadku kotew w wierconych otworach, należy przed przystąpieniem do wiercenia sprawdzić lokalizację otworów, aby upewnić się, iż otwór nie będzie przechodził przez zbrojenie. Przed zamontowaniem kotew w wywierconych otworach, otwory należy oczyścić i osuszyć. Dopuszczalne odchyłki wymiarów otworów nie powinny przekraczać wartości podanych przez Producenta.

Montaż barieroporczy, w ramach dopuszczalnych odchyłek umożliwionych wielkością otworów w elementach bariery, powinien doprowadzić do zapewnienia równej i płynnej linii prowadnic bariery w planie i profilu oraz wysokości taśmy profilowej.

Przy montażu barieroporczy niedopuszczalne jest wykonywanie jakichkolwiek otworów lub cięć, naruszających powłokę cynkową poszczególnych elementów bariery.

W każdej z barier niezależnie od rozstawu słupków należy stosować odcinki profilowanej taśmy stalowej o długości „modułu” zgodnej z Kartami technicznymi Producenta. Taśmę należy mocować do słupków zgodnie z Dokumentacją Projektową.

Stosowanie odcinków krótszych jest dopuszczalne tylko dla wyrównania długości bariery, gdy długość ta nie jest wielokrotnością „modułu”.

MATERIAŁY PRZETARGOWE

do projektu remontu wiaduktu w ciągu drogi krajowej nr 11w km 369+867 nad linią PKP w m. Pleszew

Linia taśmy musi być płynna, bez załamań i przerw. Na obiekcie należy stosować identyczny lub kompatybilny system barier jak na dojazdach. Połączenie bariery na obiekcie z barierą na dojazdach powinno być zrealizowane poprzez zastosowanie odcinków przejściowych wg Dokumentacji Projektowej (Drogowej).

Na górze słupków zamontować pochwyty poręczy z rury.

Słupki barieroporęczy montowane są do zabetonowanych elementów kotwiących śrubami zgodnie z Dokumentacją Projektową.

Barieroporęcze połączyć z odcinkiem barier drogowych.

Na barierze powinny być umieszczone elementy odblaskowe:

- czerwone - po prawej stronie jezdni,
- białe - po lewej stronie jezdni.

Odległości pomiędzy kolejnymi elementami odblaskowymi powinny być zgodne z ustaleniami WSDBO.

Elementy odblaskowe należy umocować do bariery w sposób trwały, zgodny z wytycznymi producenta barier.

6. Kontrola jakości robót

6.1. Ogólne zasady kontroli:

Ogólne zasady kontroli jakości robót podano w ST D-M.00.00.00 "Wymagania ogólne".

Wszystkie partie elementów stalowej bariery ochronnej, przed dostarczeniem na budowę powinny zostać zbadane przez Producenta zgodnie z wymaganiami podanymi w odpowiednich Polskich Normach.

Wykonawca przed wbudowaniem barier winien przedstawić Inżynierowi wszystkie niezbędne dokumenty (certyfikaty, deklaracje zgodności itp.)

6.2. Kontrola montażu barier polega na:

- sprawdzeniu jakości elementów składowych barieroporęczy,
- sprawdzeniu geodezyjnym lokalizacji kotew i słupków,
- sprawdzeniu geodezyjnym rzędnych taśmy i jej przebiegu w planie,
- kontroli powłok antykorozyjnych,
- sprawdzeniu łączników taśmy i słupków,
- sprawdzeniu ciągłości taśmy i pochwyków.

Wykonawca powinien wymagać od Producenta wykonania odpowiednich badań, tak aby zapewnić odpowiednie właściwości chemiczne cynkowania i grubość powłoki cynkowej.

MATERIAŁY PRZETARGOWE

do projektu remontu wiaduktu w ciągu drogi krajowej nr 11w km 369+867 nad linią PKP w m. Pleszew

Wykonawca, po dostarczeniu na teren budowy elementów bariery ochronnej, powinien dostarczyć Inżynierowi wyniki badań wykonanych przez Producenta.

Na żądanie Inżyniera należy sprawdzić grubość powłoki zabezpieczenia antykorozyjnego wykonanej bariery w miejscach określonych przez Inżyniera. Grubość co najmniej 60 μm mierzy się grubościomierzami magnetycznymi lub elektromagnetycznymi zgodnie z PN-EN ISO 1461.

6.3. Dopuszczalne tolerancje dla barieroporęczy

- dopuszczalna technologicznie odchyłka odległości między słupkami, wynikająca z wymiarów wydłużonych otworów w prowadnicy, służących do zamocowania słupków, wynosi ± 11 mm,
- dopuszczalna różnica wysokości słupków, decydująca czy prowadnica będzie zamocowana równolegle do nawierzchni jezdni, jest wyznaczona kształtem i wymiarami otworów w słupkach do mocowania wysięgników lub przekładek i wynosi ± 6 mm,
- rzędna góry taśmy bariery i poręczy ± 5 mm,
- odchylenie taśmy bariery w planie i poręczy ± 10 mm,
- odchylenia wymiarów barier powinny być zgodne z podanymi w Aprobacie Technicznej oraz nie większe niż ± 2 cm.

7. Obmiar robót

Ogólne zasady obmiaru robót podano w ST D-M.00.00.00 „Wymagania ogólne”.

Jednostką obmiaru robót jest

- 1 metr - zamontowanych barieroporęczy ochronnych.

8. Odbiór robót

Roboty uznaje się za wykonane zgodnie z dokumentacją projektową, ST i wymaganiami Inżyniera, jeżeli wszystkie pomiary i badania z zachowaniem tolerancji wg pktu 6 dały wyniki pozytywne

9. Podstawa płatności

Ogólne wymagania dotyczące płatności podano w ST D-M.00.00.00 "Wymagania ogólne".
Cena wykonania robót obejmuje:

- prace przygotowawcze i pomiarowe,
- zakup i transport materiałów przewidzianych do wykonania robót,
- przygotowanie elementu kotwiącego,
- montaż elementu kotwiącego wraz z regulacją wysokościową i w planie,
- montaż barieroporęczy ochronnych,
- montaż poręczy do słupków barieroporęczy,

MATERIAŁY PRZETARGOWE

do projektu remontu wiaduktu w ciągu drogi krajowej nr 11w km 369+867 nad linią PKP w m. Pleszew

- regulację barieroporeczy po zmontowaniu,
- zabezpieczenie antykorozyjne uszkodzonej powłoki cynkowej metodą metalizacji natryskowej,
- usunięcie poza pas drogowy narzędzi i materiałów pomocniczych,
- wykonanie niezbędnych badań laboratoryjnych i pomiarów wymaganych w specyfikacji.

10. Przepisy związane

10.1. Normy

PN-EN 10220:2005	Rury stalowe bez szwu i ze szwem -- Wymiary i masy na jednostkę długości.
PN-EN 10025-1:2007	Wyroby walcowane na gorąco ze stali konstrukcyjnych -- Część 1: Ogólne warunki techniczne dostawy
PN-EN 10025-2:2007	Wyroby walcowane na gorąco ze stali konstrukcyjnych -- Część 2: Warunki techniczne dostawy stali konstrukcyjnych niestopowych
PN-EN 10027-1:2016-12	Systemy oznaczania stali -- Część 1: Znaki stali
PN-EN 10027-2:2015-07	Systemy oznaczania stali -- Część 2: System cyfrowy
PN-EN 10163-1:2007	Wymagania dotyczące stanu powierzchni przy dostawie stalowych blach grubych, blach uniwersalnych i kształtowników walcowanych na gorąco -- Część 1: Wymagania ogólne
PN-EN 10163-3:2006	Wymagania dotyczące stanu powierzchni przy dostawie stalowych blach grubych, blach uniwersalnych i kształtowników walcowanych na gorąco -- Część 3: Kształtowniki
PN-EN ISO 1461:2011	Powłoki cynkowe nanoszone na wyroby stalowe i żeliwne metodą zanurzeniową -- Wymagania i metody badań
PN-EN 1317-1:2010	Systemy ograniczające drogę -- Część 1: Terminologia i ogólne kryteria metod badań
PN-EN 1317-2:2010	Część 2: Klasy działania, kryteria przyjęcia badań zderzeniowych i metody badań barier ochronnych i balustrad

10.2. Pozostałe przepisy

Katalog Drogowych Barier Ochronnych. Producent.

ROZPORZĄDZENIE MINISTRA TRANSPORTU I GOSPODARKI MORSKIEJ z dnia 30 maja 2000 r. w sprawie warunków technicznych, jakim powinny odpowiadać drogowe

MATERIAŁY PRZETARGOWE

do projektu remontu wiaduktu w ciągu drogi krajowej nr 11w km 369+867 nad linią PKP w m. Pleszew

obiekty inżynierskie i ich usytuowanie. (Dz. U. Nr 63 poz. 735 - z dnia 3.08 2000 r. z późniejszymi zmianami)

WYTYCZNE STOSOWANIA DROGOWYCH BARIER OCHRONNYCH NA DROGACH KRAJOWYCH.

Wytyczne stosowania drogowych barier ochronnych. Załącznik do zarządzenia Nr 31 Generalnego Dyrektora Dróg Krajowych i Autostrad Styczeń 2014 r.

MATERIAŁY PRZETARGOWE

do projektu remontu wiaduktu w ciągu drogi krajowej nr 11w km 369+867 nad linią PKP w m. Pleszew

SPECYFIKACJA TECHNICZNA

M.20.01.03.

**DRENAŻ ZA PŁYTĄ PRZEJŚCIOWĄ
I PRZYCZÓLKAMI**

MATERIAŁY PRZETARGOWE

do projektu remontu wiaduktu w ciągu drogi krajowej nr 11w km 369+867 nad linią PKP w m. Pleszew

1. Wstęp

1.1. Przedmiot ST

Przedmiotem niniejszej Specyfikacji Technicznej są wymagania dotyczące wykonania i odbioru drenażu za płytami przejściowymi w związku z budową wiaduktów kolejowych nad ulicą Pod Trzema Mostami w Gnieźnie.

1.2. Zakres stosowania ST

Specyfikacja Techniczna jest stosowana jako dokument kontraktowy przy zleceniu i realizacji robót wymienionych w punkcie 1.1.

1.3. Zakres robót objętych ST

Ustalenia zawarte w niniejszej specyfikacji dotyczą wykonania i odbioru drenażu za płytami przejściowymi wiaduktu drogowego i obejmują:

- wykopanie koryta pod drenaż za płytą przejściową,
- ułożenie geowłókniny separacyjnej na dnie koryta pod drenaż,
- ułożenie za płytami przejściowymi karbowanej rury drenarskiej perforowanej w górnej połowie ϕ 150mm, zabezpieczonej geowłókniną,
- wykonanie obsypki filtracyjnej rury drenarskiej,
- wykonanie wylotu drenażu na ściek skarpowy - dostosowanie prefabrykatów ścieku.

1.4. Określenia podstawowe

Określenia podane w niniejszej ST są zgodne z obowiązującymi odpowiednimi normami i ST M.00.00.00 "Wymagania ogólne"

1.5. Ogólne wymagania dotyczące robót

Wykonawca robót jest odpowiedzialny za jakość ich wykonania oraz za zgodność z Dokumentacją Projektową, ST i poleceniami Inżyniera.

Ogólne wymagania dotyczące robót podano w ST D-M.00.00.00 "Wymagania ogólne".

2. Materiały

2.1. Materiałami stosowanymi przy wykonywaniu drenażu pionowych ścian konstrukcji według zasad niniejszych ST są:

- 2.1.1. Geotkanina lub geowłóknina filtracyjna do wyłożenia wykopu i oddzielenia obsypki filtracyjnej drenażu od nasypu,
- 2.1.2. Pospółka do obsypania rur drenażowych.
- 2.1.3. Rury
 - z PVC średnicy (zewnętrznej) 160 mm perforowane na 1/2 obwodu,
 - kształtki drenarskie,
 - elementy wylotowe z klapką zapobiegającą wejściu gryzoni itp..

MATERIAŁY PRZETARGOWE

do projektu remontu wiaduktu w ciągu drogi krajowej nr 11w km 369+867 nad linią PKP w m. Pleszew

3. Sprzęt

Lekki i ręczny sprzęt do kopania i zagęszczania gruntów akceptowany przez Inżyniera.

4. Transport

Materiały mogą być przewożone dowolnymi środkami transportu. Załadunek, transport, rozładunek i składowanie materiałów do wykonania drenu powinny odbywać się tak aby zachować ich dobry stan techniczny.

5. Wykonanie robót

5.1. Ogólne warunki wykonania robót

Ogólne warunki wykonania robót podano w ST D-M.00.00.00 "Wymagania ogólne".

5.2. Zakres wykonywanych robót

Dokumentacja Projektowa winna zawierać rysunki dotyczące szczegółów wykonania drenazu.

Odwodnienie gruntu zasypowego za płytą przejściową należy wykonać z rury drenazowej z PCV o średnicy zewnętrznej 160 mm otoczonej pospółką. Drenaż oddzielić należy od gruntu zasypowego geowłókniną. Należy zwrócić uwagę, aby zagęszczenie warstwy filtracyjnej i gruntu nad nią wykonywać przy pomocy lekkiego sprzętu.

Drenaż ułożyć w spadku podłużnym 3%.

W odległości około 1,0m od krawędzi nasypu drogowego rury drenujące połączyć z rurami giętkimi pełnymi. Rury pełne należy podprowadzić na głębokości ok. 0,50m do podnóża skarp (lub do prefabrykowanego ścieku na skarpie) i wyprowadzić poza skarpe. Na wylocie zamontować systemowe elementy z klapką zapobiegającą dostaniu się gryzoni itp. do wnętrza drenazu. W drenazu wyprowadzonym na ściek prefabrykowany należy wykonać otwór w prefabrykowanym elemencie ścieku skarpowego. Miejsca wylotu drenazu u podnóża skarp nasypu drogowego umocnić narzutem kamiennym z tłucznią, o grubości 30cm.

6. Kontrola jakości robót

Ogólne zasady kontroli jakości robót podano w ST D-M.00.00.00 "Wymagania ogólne".

Przy wykonywaniu i odbiorze robót powinny być przeprowadzone następujące badania:

- a) sprawdzenie zgodności ułożenia drenazu z założeniami Dokumentacji Projektowej,
- b) sprawdzenie wykonanego podłoża,
- c) sprawdzenie jakości i zgodności materiałów niezbędnych do wyk. drenazu z wymaganiami specyfikacji,
- d) sprawdzenie drożności drenu.

Badania należy przeprowadzać w czasie odbiorów częściowych i odbioru ostatecznego robót. W czasie odbioru częściowego należy dokonywać odbioru tych robót, do których późniejszy dostęp będzie niemożliwy.

Roboty zanikające należy wpisać do dziennika budowy.

7. Obmiar robót

Jednostką obmiarową jest:

- m³ – dla wykopania koryta pod drenaż,
- m² – dla ułożonej geowłokniny separacyjnej,
- m – dla ułożonej rury drenarskiej,
- m³ – dla obsypki filtracyjnej rur drenarskich z tłucznia,
- szt. – dla wylotu drenażu na prefabrykowany ściek skarpowy.

Ogólne zasady obmiaru robót podano w ST M.00.00.00 "Wymagania ogólne".

8. Odbiór robót

Odbiór robót przeprowadzać według zasad określonych w ST D-M.00.00.00 "Wymagania ogólne".

Odbiór techniczny polega na sprawdzeniu zgodności przeprowadzenia wszystkich czynności kontrolnych i badań laboratoryjnych materiałów, zabiegów technologicznych.

Odbiór wykonania systemu drenażowego może nastąpić na podstawie wpisów do dziennika budowy dokonywanych przez Inżyniera Nadzoru, po stwierdzeniu, że roboty te zostały wykonane z projektem i z ST .

Na podstawie wyników oględzin i odbiorów należy sporządzić protokoły odbioru robót końcowych.

Jeżeli wszystkie badania dały wyniki dodatnie, wykonane roboty należy uznać za zgodne z wymaganiami ST. Jeżeli choć jedno badanie dało wynik ujemny, wykonane roboty należy uznać za niezgodne z wymaganiami norm i kontraktu. W takiej sytuacji Wykonawca obowiązany jest doprowadzić roboty do zgodności ze ST i przedstawić je do ponownego odbioru.

Odbiór techniczny polega na sprawdzeniu zgodności przeprowadzenia wszystkich

9. Podstawa płatności

Ogólne warunki płatności zgodnie z ST D-M.00.00.00 "Wymagania ogólne".

Cena wykonania jednostki obmiarowej robót obejmuje:

- zakup i transport materiałów niezbędnych do wykonania robót,
- montaż rur PVC ϕ 160 mm, perforowanych na 1/2 obwodu, z wymaganymi spadkami - odwadniających przestrzeń za płytami przejściowymi,
- wykonanie wylotów drenażu,
- wykonanie zasypki drenażu,
- oczyszczenie miejsca pracy.

10. Przepisy związane

PN-B-02481:1998 Geotechnika. Terminologia podstawowa, symbole literowe i jednostki miar.

MATERIAŁY PRZETARGOWE

do projektu remontu wiaduktu w ciągu drogi krajowej nr 11w km 369+867 nad linią PKP w m. Pleszew

- PN-EN 1997-2:2009 Eurokod 7 - Projektowanie geotechniczne - Część 2: Rozpoznanie i badanie podłoża gruntowego
- PN-B-06716 Kruszywa mineralne. Piaski i żwiry filtracyjne.
- PN-B-06714 Kruszywa mineralne. Kruszywo kamienne, budowlane. Badania techniczne.
- PN-B-06714/00 Kruszywa mineralne. Badania. Postanowienia ogólne.
- PN-B-11111:1996 Kruszywa mineralne. Kruszywo naturalne do nawierzchni drogowych; żwir i mieszanka.
- PN-S-02205:1998 Drogi samochodowe. Roboty ziemne. Wymagania i badania.
- PN-EN 932-1:1999 Badanie podstawowych właściwości kruszyw. Część 1: Metody pobierania próbek.

ROZPORZĄDZENIE MINISTRA TRANSPORTU I GOSPODARKI MORSKIEJ z dnia 30 maja 2000 r. w sprawie warunków technicznych, jakim powinny odpowiadać drogowe obiekty inżynierskie i ich usytuowanie. (Dz. U. Nr 63 poz. 735 - z dnia 3.08.2000 r.)

MATERIAŁY PRZETARGOWE

do projektu remontu wiaduktu w ciągu drogi krajowej nr 11w km 369+867 nad linią PKP w m. Pleszew

MATERIAŁY PRZETARGOWE

do projektu remontu wiaduktu w ciągu drogi krajowej nr 11w km 369+867 nad linią PKP w m. Pleszew

SPECYFIKACJA TECHNICZNA

M.20.01.05.

UMOCNIENIE STOŻKÓW PRZYCZÓŁKÓW

MATERIAŁY PRZETARGOWE

do projektu remontu wiaduktu w ciągu drogi krajowej nr 11w km 369+867 nad linią PKP w m. Pleszew

1. Wstęp

1.1. Przedmiot ST

Przedmiotem niniejszej Specyfikacji Technicznej są wymagania dotyczące wykonania i odbioru robót związanych z umocnieniem skarp nasypu kostką betonową w związku z remontem wiaduktu w ciągu drogi krajowej nr 11 w km 369+867 nad linią PKP w miejscowości Pleszew.

1.2. Zakres stosowania ST

Specyfikacja Techniczna jest stosowana jako dokument przetargowy i kontraktowy przy zleceniu i realizacji robót wymienionych w punkcie 1.1.

1.3. Zakres robót objętych ST

Ustalenia zawarte w niniejszej specyfikacji dotyczą wykonania i odbioru robót związanych z umocnieniem stożków i skarp przy obiektach mostowych i obejmują:

- ręczne plantowanie skarp,
- umocnienie skarp nasypu betonową kostką brukową, na podsypce cementowo-piaskowej gr. 10cm, z wypełnieniem spoin zaprawą,
- ustawienie obrzeży betonowych 8x30x100cm, na podsypce cementowo-piaskowej.

1.4. Określenia podstawowe

Określenia podane w niniejszej ST są zgodne z obowiązującymi odpowiednimi normami i ST D-M.00.00.00.

1.5. Ogólne wymagania dotyczące robót

Wykonawca robót jest odpowiedzialny za jakość ich wykonania oraz za zgodność z Dokumentacją Projektową, ST i poleceniami Inżyniera.

Ogólne wymagania dotyczące robót podano w ST D-M.00.00.00 "Wymagania ogólne".

2. Materiały

2.1. Materiałami stosowanymi przy wykonywaniu umocnienia skarp kostką betonową według zasad niniejszych ST są:

- zaprawa cementowa M.80,
- podsypka piaskowa, na podsypkę należy stosować piasek średnio lub grubo ziarnisty wg PN-86/B-06712 Kruszywa mineralne do betonu. Użyty piasek nie może zawierać domieszek gliny w ilościach przekraczających 5 %,
- kostki z betonu wibroprasowanego – z odzysku kształt i wymiary powinny być zgodne z deklarowanymi przez producenta, z dopuszczalnymi odchyłkami od wymiarów:
- długość i szerokość $\pm 3,0$ mm,
- grubość $\pm 5,0$ mm,

wytrzymałość na ścislenie powinna być nie mniejsza niż:

- 50 MPa, dla klasy „50”,
- 35 MPa, dla klasy „35”,

MATERIAŁY PRZETARGOWE

do projektu remontu wiaduktu w ciągu drogi krajowej nr 11w km 369+867 nad linią PKP w m. Pleszew

mrozoodporność: po 30 cyklach zamrażania i rozmrażania próbek w 3% roztworze NaCl lub 150 cyklach zamrażania i rozmrażania metodą zwykłą, powinny być spełnione jednocześnie następujące warunki:

- próbki nie powinny wykazywać pęknięć i zarysowań powierzchni licowych,
- łączna masa ubytków betonu w postaci zniszczonych narożników i krawędzi, odprysków kruszywa itp. nie powinna przekraczać 5% masy próbek nie zamrażanych,
- obniżenie wytrzymałości na ściskanie w stosunku do próbek nie zamrażanych nie powinno być większe niż 20%,

nasiąkliwość, nie powinna przekraczać 5%,

Wygląd zewnętrzny: powierzchnie elementów nie powinny mieć rys, pęknięć i ubytków betonu, krawędzie elementów powinny być równe, a tekstura i kolor powierzchni licowej powinny być jednorodne. Dopuszczalne wady wyglądu zewnętrznego i uszkodzenia powierzchni nie powinny przekraczać wartości podanych w tabelicy 1.

- beton klasy C12/15 do C25/30 - wykonany zgodnie z ST M.13.01.00,
- obrzeże betonowe 8×30×100 cm.

3. Sprzęt

3.1. Wykonawca przystępujący do wykonania wykopów powinien mieć do dyspozycji następujący sprzęt:

- lekkie koparki,
- sprzęt do ręczny do plantowania skarp,
- żuraw samochodowy,
- sprzęt do transportu pomocniczego.
- betoniarkę do wytworzenia betonu, zaprawy cementowej i mieszanki cementowo-piaskowej.

3.2. Plantowanie skarp wykonać ręcznie.

3.3. Układanie kostki betonowej wykonać ręcznie metodami brukarskimi.

4. Transport

Zastosowane materiały mogą być przewożone środkami transportu przydatnymi dla danego asortymentu pod względem możliwości ułożenia i umocowania ładunku oraz bezpieczeństwa transportu po uzyskaniu akceptacji Inżyniera.

5. Wykonanie robót

5.1. Ogólne wymagania dotyczące robót

Ogólne wymagania dotyczące wykonania robót podano w ST D-M.00.00.00 "Wymagania ogólne".

5.2. Zakres wykonywanych robót

5.2.1. Powierzchnie skarp i stożków przed ich umocnieniem powinny być wyrównane i zagęszczone.

MATERIAŁY PRZETARGOWE

do projektu remontu wiaduktu w ciągu drogi krajowej nr 11w km 369+867 nad linią PKP w m. Pleszew

5.2.2. Wykonanie umocnienia z kostki betonowej

Skarpy i stożki nasypu umocnić kostką betonową z odzysku na podsypce cementowo-piaskowej gr. 10 cm - zgodnie z Dokumentacją Projektową. Spoiny pomiędzy kostkami należy wypełnić zaprawą. Z boku i od góry umocnienie zamknąć obrzeżami betonowymi 30×8 cm (z odzysku), a od dołu żelbetową ławą 30x50cm.

6. Kontrola jakości robót

Ogólne zasady kontroli jakości robót podano w ST D-M.00.00.00. "Wymagania ogólne"

6.1. Kontroli jakości robót podlega jakość użytych materiałów zgodnie z wymaganiami niniejszej ST.

6.2. Kontroli podlega zgodność wykonania robót z Dokumentacją Projektową i ST.

6.3. Sprawdzenie wyrównania powierzchni skarpy.

6.4. Sprawdzenie równości i jakości wykonanego umocnienia skarpy.

6.5. Badanie cech zewnętrznych materiałów użytych do budowy umocnienia

Badanie to następuje poprzez porównanie cech materiałów z wymaganiami w Dokumentacji Projektowej, ST i odpowiednich norm materiałowych.

Badaniu materiałów użytych do budowy umocnienia podlegają:

- a) cechy zewnętrzne kostek betonowych brukowych – wymagania wg punktu 2 – do badania należy przedstawić minimum 12 kostek na każde 100 m² umocnienia
- b) cechy zewnętrzne obrzeży betonowych – wymagania wg punktu 2 – do badania należy przedstawić minimum 3 sztuki obrzeży na każde 100 m wbudowanych obrzeży

Każdy materiał lub element przed wbudowaniem należy przedstawić Inżynierowi do zaakceptowania – wraz z kompletem wymaganych dokumentów (Aprobat, certyfikatów zgodności lub deklaracji zgodności dostawcy oraz ewentualne wyniki badań cech charakterystycznych materiałów, w przypadku żądania ich przez Inżyniera itp.).

7. Obmiar robót

Ogólne zasady obmiaru robót podano w ST D-M.00.00.00 "Wymagania ogólne".

Jednostką obmiaru robót jest 1 m² powierzchni umocnienia skarp kostką betonową zgodnie z Dokumentacją Projektową.

8. Odbiór robót

Ogólne zasady odbioru robót podano w ST D-M.00.00.00 "Wymagania ogólne".

9. Podstawa płatności

Ogólne wymagania dotyczące płatności podano w ST D-M.00.00.00. "Wymagania ogólne"

MATERIAŁY PRZETARGOWE

do projektu remontu wiaduktu w ciągu drogi krajowej nr 11w km 369+867 nad linią PKP w m. Pleszew

Płatność za m² wykonanego umocnienia stożków przyczółków kostką należy przyjmować zgodnie z obmiarem robót, oceną jakości użytych materiałów i oceną jakości wykonania robót na podstawie pomiarów i badań.

Cena wykonania robót obejmuje:

- prace pomiarowe i przygotowawcze,
- zakup i transport materiałów przewidzianych do wykonania robót,
- ułożenie kostki z betonu wibroprasowanego,
- wypełnienie przerw międzykostką zaprawą cementową,
- ustawienie obrzeży betonowychna podsypce,
- uporządkowanie miejsca wykonania robót,
- przeprowadzenie niezbędnych badań laboratoryjnych i pomiarów wymaganych w specyfikacji.

10. Przepisy związane

PN-B-06050:1999 Geotechnika. Roboty ziemne. Wymagania ogólne.

PN-88/B-06250 Beton zwykły.

PN-S-02205:1998 Drogi samochodowe. Roboty ziemne. Wymagania i badania.

ROZPORZĄDZENIE MINISTRA TRANSPORTU I GOSPODARKI MORSKIEJ z dnia 30 maja 2000 r. w sprawie warunków technicznych, jakim powinny odpowiadać drogowe obiekty inżynierskie i ich usytuowanie. (Dz. U. Nr 63 poz. 735 - z dnia 3.08 2000 r.).

MATERIAŁY PRZETARGOWE

do projektu remontu wiaduktu w ciągu drogi krajowej nr 11w km 369+867 nad linią PKP w m. Pleszew

MATERIAŁY PRZETARGOWE

do projektu remontu wiaduktu w ciągu drogi krajowej nr 11w km 369+867 nad linią PKP w m. Pleszew

SPECYFIKACJA TECHNICZNA

M.20.01.08.

**ZABEZPIECZENIE ANTYKOROZYJNE
POWIERZCHNI BETONOWYCH**

1. Wstęp

1.1. Przedmiot ST

Przedmiotem niniejszej Specyfikacji Technicznej są wymagania dotyczące wykonania i odbioru powierzchniowych zabezpieczeń antykorozyjnych elementów betonowych dla obiektów mostowych w związku z remontem wiaduktu w ciągu drogi krajowej nr 11 w km 369+867 nad linią PKP w miejscowości Pleszew.

1.2. Zakres stosowania ST

Specyfikacja Techniczna jest stosowana jako dokument przetargowy i kontraktowy przy zlecaniu i realizacji robót wymienionych w punkcie 1.1.

1.3. Zakres robót objętych ST

Ustalenia zawarte w niniejszej specyfikacji dotyczą prowadzenia robót związanych z zabezpieczeniem antykorozyjnym betonu elementów budowanych obiektów mostowych i obejmują:

- oczyszczenie i przygotowanie (odtłuszczenie) powierzchni pod zabezpieczenie antykorozyjne,
- powierzchniowe zabezpieczenie antykorozyjne materiałem powłokowym cienkowarstwowym - powierzchni betonu.

1.4. Określenia podstawowe

- 1.4.1.** Ochrona powierzchniowa betonu - zwiększenie odporności konstrukcji betonowej na działanie Środowisk agresywnych, przez odcięcie lub ograniczenie dostępu Środowiska agresywnego do powierzchni konstrukcji.
- 1.4.2.** Hydrofobizacja - obniżenie zwilżalności przez wodę powierzchni betonu; uzyskiwana jest przez nanoszenie roztworów lub emulsji odpowiednich substancji tworzących warstewki hydrofobowe (hydrofobowość - cecha pewnych makrocząsteczek i cząsteczek koloidalnych polegająca na braku tendencji do gromadzenia na swej powierzchni cząsteczek wody).
- 1.4.3.** Karbonatyzacja betonu - proces powstawania węglanów pod wpływem działania dwutlenku węgla i wilgoci; karbonatyzacja betonu nie powoduje jego widocznego uszkodzenia, powoduje jednakże redukcję pH betonu, przez co następuje jego zobojętnienie i ustaje jego zdolność do pasywacji stali zbrojeniowej, a w konsekwencji występuje korozja prętów znajdujących się w strefie betonu skarbonatyzowanego ($\text{pH} < 11$).
- 1.4.4.** Pole referencyjne - wybrany i oznaczony, dostępny fragment powierzchni konstrukcji służący za wzorzec do ustalenia minimalnego, możliwego do przyjęcia poziomu wykonania prac powierzchniowego zabezpieczenia, sprawdzenia czy podane przez producenta lub Wykonawcę dane są prawidłowe i zgodne z wymaganiami oraz umożliwienia oceny właściwości prawidłowo wykonanego zabezpieczenia w dowolnym czasie po zakończeniu prac.
- 1.4.5.** Temperatura punktu rosy - temperatura, w której na powierzchni elementu pojawiają się kropelki wody wskutek kondensacji pary wodnej zawartej w powietrzu, w wyniku

MATERIAŁY PRZETARGOWE

do projektu remontu wiaduktu w ciągu drogi krajowej nr 11w km 369+867 nad linią PKP w m. Pleszew

wypromieniowania ciepła przez podłoże lub wskutek napływu ciepłego, wilgotnego powietrza na chłodniejsze podłoże.

1.4.6. PC (Polymer-Concrete) - zaprawa o spoiwie polimerowym.

1.4.7. PCC (Polymer-Cement-Concrete) - zaprawa o spoiwie polimerowo-cementowym.

1.4.8. Impregnacja - nasycanie betonu preparatami polimerowymi o niskiej lepkości, które po wnikięciu w głąb betonu i spolimeryzowaniu wpływają korzystnie na jego cechy fizyczne i chemiczne, wyróżnia się tu:

- hydrofobowe impregnaty porów (zwane dalej impregnatami hydrofobowymi) - wyroby ciekłe, penetrujące beton, tworzące powłoki na ściankach porów,
- impregnaty wypełniające pory - wyroby ciekłe penetrujące pory w betonie, tworzące materiał stały.

1.4.9. Pozostałe określenia podstawowe są zgodne z obowiązującymi, odpowiednimi polskimi normami i z definicjami podanymi w ST D-M-00.00.00 „Wymagania ogólne”.

1.5. Ogólne wymagania dotyczące robót

Wykonawca robót jest odpowiedzialny za jakość ich wykonania oraz za zgodność z Dokumentacją Projektową, ST i poleceniami Inżyniera.

Ogólne wymagania dotyczące robót podano w ST D-M.00.00.00 "Wymagania ogólne".

2. Materiały

2.1. Ogólne wymagania dotyczące materiałów

Ogólne wymagania dotyczące materiałów, ich pozyskiwania i składowania, podano w ST D-M.00.00.00 „Wymagania ogólne”.

Zgodnie z Ustawą o wyrobach budowlanych z dn. 16.04.2004 r., Dz. U. Nr 92 poz. 881, 2004 r., wyrób budowlany (materiał) dopuszczony jest do stosowania przy wykonywaniu robót budowlanych, jeżeli jest:

- oznakowany CE lub znakiem budowlanym B,
- umieszczony w określonym przez Komisję Europejską wykazie wyrobów mających niewielkie znaczenie dla zdrowia i bezpieczeństwa

Producent wyrobu budowlanego winien dołączyć do wyrobu krajową deklarację zgodności.

Sposób deklarowania oraz oceny zgodności wyrobu budowlanego określa Rozporządzenie Ministra Infrastruktury z dnia 11 sierpnia 2004 r. w sprawie sposobu deklarowania zgodności wyrobów budowlanych oraz sposobu ich znakowania znakiem budowlanym (Dz.U. Nr 198, poz. 2041 z 2004 r.).

MATERIAŁY PRZETARGOWE

do projektu remontu wiaduktu w ciągu drogi krajowej nr 11w km 369+867 nad linią PKP w m. Pleszew

2.2. Materiały powłokowe - ochronne.

Materiałem stosowanym przy wykonywaniu powierzchniowego zabezpieczenia antykorozyjnego betonu będzie preparat (materiał powłokowy ochronny) spełniający wymagania podane w Dokumentacji Projektowej.

Na powierzchniach konstrukcyjnych, rozciąganych zastosować powłokę sztywną, która nie przenosi rys.

Na gzymsach oraz powierzchni podpór należy zastosować powłoki o zwiększonej zdolności krycia zarysowań do 0,3 mm.

Inżynier ma prawo wyboru materiału do wykonania zabezpieczenia antykorozyjnego betonu. Ostateczna decyzja dotycząca rodzaju materiału i koloru należy do Inżyniera.

Użyte materiały muszą posiadać Aprobatację Techniczną.

Dostarczone materiały muszą być zaopatrzone przez Producenta w deklarację zgodności (atest) potwierdzające cechy materiałów.

Podstawowe wymagania dla powłoki malarskiej

- redukcja nasiąkliwości powierzchniowej betonu (nasiąkliwość $\leq 2\%$)
- przepuszczalność na zewnątrz dla pary wodnej – nie hamuje dyfuzji pary wodnej,
- zabezpiecza przed wnikaniem (dyfuzją) dwutlenku węgla w głąb betonu (opór dyfuzji dla $\text{CO}_2 \geq 50$ m równoważnej warstwy powietrza),
- zwiększa odporność na działanie soli i mrozu,
- nietoksyczność i nieszkodliwość dla środowiska naturalnego,

2.2.1. Materiały typu malarskiego – sztywne nie przenoszące zarysowań (grubość do 0,3 mm).

Należy zastosować powłokę malarską (np. akrylową), jedno lub wielowarstwową. Dla powłok wielowarstwowych pierwsza warstwa pełni rolę warstwy gruntującej:

Wymagania dla powłoki malarskiej **nie przenoszącej** zarysowań:

L.p.	Właściwości	Jednostka	Wymagania	Badania wg
1	Wytrzymałość na odrywanie (przyczepność powłoki do podłoża)	MPa	$R_{\text{sr}} = 0,8$ $R_{\text{min}} = 0,5$	PN-B-01814:1992
2	Nasiąkliwość	%	$\leq 2\%$	Procedura IBDiM PO-4
3	Grubość warstwy powietrza, której opór dyfuzyjny jest równoważny oporowi dyfuzyjnemu powłoki dla pary wodnej	m	$\text{SDH}_2\text{O} \leq 4$	Procedura ITB LO-2
4	Grubość warstwy powietrza, której opór dyfuzyjny jest równoważny oporowi dyfuzyjnemu powłoki dla dwutlenku węgla	m	$\text{SDCO}_2 \geq 50$	Procedura ITB LO-6
5	Stan powłoki po 150 cyklach zamarzania i odmrażania w wodzie i soli	-	powłoka bez zmian	Procedura IBDiM PO-2
6	Wytrzymałość na odrywanie po badaniu mrozoodporności	MPa	$R_{\text{sr}} = 0,6$	PN-B-01814:1992

MATERIAŁY PRZETARGOWE

do projektu remontu wiaduktu w ciągu drogi krajowej nr 11w km 369+867 nad linią PKP w m. Pleszew

2.2.2. Materiały typu malarskiego – elastyczne przenoszące zarysowania do 0,3 mm.

Należy zastosować powłokę malarską (np. akrylową), jedno lub wielowarstwową. Dla powłok wielowarstwowych pierwsza warstwa pełni rolę warstwy gruntującej:

Wymagania dla elastycznej powłoki malarskiej **przenoszącej** zarysowania:

L.p.	Właściwości	Jednostka	Wymagania	Badania wg
1	Wytrzymałość na odrywanie (przyczepność powłoki do podłoża)	MPa	$R_{\text{sr}} = 1,0$ $R_{\text{min}} = 0,6$	PN-B-01814:1992
2	Nasiąkliwość	%	$\leq 2\%$	Procedura IBDiM PO-4
3	Grubość warstwy powietrza, której opór dyfuzyjny jest równoważny oporowi dyfuzyjnemu powłoki dla pary wodnej	m	$SDH_2O \leq 4$	Procedura ITB LO-2
4	Grubość warstwy powietrza, której opór dyfuzyjny jest równoważny oporowi dyfuzyjnemu powłoki dla dwutlenku węgla	m	$SDCO_2 \geq 50$	Procedura ITB LO-6
5	Stan powłoki po 150 cyklach zamrażania i odmrażania w wodzie i soli	-	powłoka bez zmian	Procedura IBDiM PO-2
6	Wytrzymałość na odrywanie po badaniu mrozoodporności	MPa	$R_{\text{sr}} = 0,8$	PN-B-01814:1992
7	Wodoprzepuszczalność	-	W8	PN-B-06250:1988
8	Odporność na powstawanie rys	-	odporność na wystąpienie rys podłoża do 0,3 mm	Procedura ITBnr 211
9	Odporność na chlorki	%	$\leq 0,1$	Procedura IBDiM

2.2.3. Materiały typu PCC – elastyczne przenoszące zarysowania do 0,3 mm.

Materiałem stosowanym przy wykonywaniu powierzchniowego zabezpieczenia antykorozyjnego betonu będzie preparat typu PCC. Zastosowany system winien się składać z dwóch warstw i przenosić zarysowania do 0,3 mm.

Należy zastosować materiał o wysokiej zdolności przenoszenia zarysowań, powłokę tiksotropową, grubowarstwową o grubości minimum 500 μm .

Wymagania dla elastycznej powłoki przenoszącej zarysowania jak dla powłoki cienkowarstwowej.

Do wykonania ostatniej warstwy należy zastosować powłoki kolorowe o barwie i charakterystyce zgodnej z wymaganiami Zamawiającego.

2.3. Wymagania formalne

Przed wbudowaniem materiałów Wykonawca musi przedstawić Inżynierowi numer partii towaru oraz aktualne wyniki badań w ramach nadzoru wewnętrznego producenta materiału.

3. Sprzęt

Wykonawca przystępujący do wykonania powierzchniowego zabezpieczenia betonu powinien mieć do dyspozycji następujący sprzęt:

- sprzęt do strumieniowo-ściernego oczyszczenia (np. piaskowania) powierzchni betonu ze sprężarkami,
- sprzęt do oczyszczenia powierzchni betonu za pomocą strumienia wody pod wysokim ciśnieniem (60÷100 MPa),
- sprzęt ręczny - pędzle wałki malarskie,
- pistolety natryskowe ze sprężarkami.

Sprzęt do oczyszczenia powierzchni betonu oraz do układania powłok ochronnych winien być zgodny z technologią nanoszenia określoną przez Wytwórcę materiału oraz zaakceptowany przez Inżyniera.

4. Transport

Materiały mogą być przewożone dowolnymi środkami transportu w pojemnikach zabezpieczonych przed uszkodzeniem i wylaniem zgodnie z wymaganiami Producenta. Transport i przechowywanie materiałów muszą zapewniać zachowanie przez preparat wymaganych właściwości.

5. Wykonanie robót

5.1. Ogólne warunki wykonania robót

Ogólne warunki wykonania robót podano w ST D-M.00.00.00 "Wymagania ogólne".

Zabezpieczenie antykorozyjne preparatem do powierzchniowego zabezpieczenia betonu wykonywane być może tylko przez Wykonawcę zaopatrzonego w odpowiednie wyposażenie i pod kierownictwem personelu przeszkolonego w zakresie wykonywania powłok ochronnych betonu w konstrukcjach mostowych określonymi materiałami, co potwierdzone winno być odpowiednim świadectwem.

5.2. Zakres wykonywanych robót

Podstawowe czynności przy wykonywaniu robót obejmują:

1. roboty przygotowawcze,
2. przygotowanie podłoża betonowego,
3. nałożenie powłoki,
4. roboty wykończeniowe.

5.3. Roboty przygotowawcze

Przed przystąpieniem do robót należy, na podstawie dokumentacji projektowej, ST lub wskazań Inżyniera:

- ustalić materiały niezbędne do wykonania robót,
- określić kolejność, sposób i termin wykonania robót.

Do Wykonawcy należy również wykonanie, zabezpieczenie, utrzymanie oraz rozbiórka rusztowań, pomostów roboczych i innych urządzeń pomocniczych niezbędnych do prowadzenia robót.

5.4. Wymagania w stosunku do personelu Wykonawcy

Jeżeli warunki kontraktu nie przewidują inaczej, w stosunku do osób kierujących robotami wymagane są:

- uprawnienia wykonawcze i budowlane do wykonywania samodzielnych funkcji technicznych w zakresie budownictwa mostowego,
- znajomość zasad napraw i ochrony powierzchniowej betonu w konstrukcjach mostowych oraz technologii stosowania materiałów, udokumentowane ukończeniem szkolenia w zakresie napraw oraz doświadczenie w wykonywaniu prac tego typu.

Wymagania w stosunku do brygadzystów: znajomość technologii i umiejętność stosowania materiałów do napraw i ochrony powierzchniowej betonu, ukończenia szkolenia w zakresie napraw oraz doświadczenie w wykonywaniu prac tego typu.

Wymagania w stosunku do robotników: znajomość zasad i umiejętność stosowania materiałów do napraw i ochrony betonu, przeszkolenie na stanowisku pracy.

Dokumenty potwierdzające spełnienie wymagań w stosunku do personelu Wykonawca zobowiązany jest dołączyć do oferty przetargowej. Żądanie dostarczenia wymienionych dokumentów przez Wykonawcę powinno być zawarte w warunkach kontraktu.

5.5. Pole referencyjne

Przed przystąpieniem do prac zabezpieczających na obiekcie Wykonawca, w obecności przedstawiciela Inżyniera przygotowuje pole referencyjne ochrony powierzchniowej.

Wykonanie pola referencyjnego ma na celu:

- określenie wszystkich parametrów ochrony powierzchniowej betonu,
- ocenę przydatności proponowanych materiałów, technologii,
- ocenę efektów wykonania robót.

Dodatkowo, podczas wykonywania pola referencyjnego, dla materiałów z grupy zapraw, należy wykonać kontrolę wykonywania prac obejmującą sprawdzenie, na min. 3 próbkach, beleczkach 4×4×16 cm, gęstości objętościowej oraz wytrzymałości na ściskanie zgodnie z normą PN-B-04500:1985[3]. Uzyskane wyniki powinny spełniać wymagania zgodnie z przedmiotowymi Polskimi Normami lub aprobatami technicznymi.

Pole referencyjne może stanowić podstawę do oceny, czy wykonane na danym elemencie zabezpieczenie powierzchniowe wykazuje założone właściwości, czy jest zgodne z wymaganiami projektowymi i wymaganiami producenta materiałów.

Prace podczas wykonywania pola referencyjnego powinny przebiegać uzgodnionymi w protokole ustaleń materiałami i zgodnie z założoną technologią. Prace rozpoczynają się od przygotowania podłoża przez wykonanie poszczególnych warstw zabezpieczenia powierzchniowego. W trakcie wykonywania pola referencyjnego Wykonawca przeprowadza kontrolę wykonania robót, a Inżynier badania odbiorcze ochrony powierzchniowej betonu.

Pole referencyjne należy przygotować oddzielnie na każdym elemencie zabezpieczanym określonym rodzajem zabezpieczenia powierzchniowego. Liczbę i wielkość powierzchni referencyjnych oraz sposób ich oznaczenia powinien określić Inżynier.

Wszystkie uzgodnienia, wynikające z wykonania pola referencyjnego na każdym etapie robót, powinny zostać zapisane w protokole wykonania i ochrony powierzchniowej betonu, a wyniki badań załączone do dokumentacji budowy.

5.6. Wymagana dokumentacja robót

Przed przystąpieniem do prac Wykonawca zobowiązany jest przedstawić Program Zapewnienia Jakości (PZJ). Przed przystąpieniem do robót Wykonawca i Inżynier dokonują ustaleń technologicznych. Podczas robót na bieżąco, na odpowiednich formularzach Wykonawca zobowiązany jest do sporządzania dokumentacji wykonawczej według załączonych wzorów, w której zamieszcza m.in.:

- dane o obiekcie,
- informacje o stosowanych materiałach i technologii prac,
- dane dzienne o warunkach atmosferycznych podczas robót,
- informacje o ilości wykonanych prac i zużytych materiałów,
- wyniki wykonanych badań w ramach kontroli wykonywania i odbioru robót.

Powyższa dokumentacja stanowi podstawę do rozliczenia robót. Dokumentację tę Wykonawca zobowiązany jest dołączyć jako element dokumentacji budowy.

5.7. Warunki atmosferyczne

Podczas wykonywania ochrony powierzchniowej powinny być spełnione następujące warunki:

- jeżeli producent materiałów nie podaje inaczej, to prace malarskie powinny być prowadzone w temperaturze nie niższej niż +5°C (dla wyrobów epoksydowych +8°C) i wyższej o min. 3°C od temperatury punktu rosy przy wilgotności względnej nie wyższej niż 80%. Nie wolno malować powierzchni konstrukcji betonowych pokrytych miejscowo szronem (dotyczy materiałów stosowanych w ujemnych temperaturach),
- niedopuszczalne jest wykonywanie prac malarskich podczas złej pogody – silnego wiatru, deszczu, we mgle oraz przy pojawiającej się na powierzchni betonu rosie.

Podczas wykonywania prac malarskich Wykonawca zobowiązany jest kontrolować wilgotność podłoża oraz temperaturę powietrza i podłoża. Parametry te muszą odpowiadać wymaganiom podanym w kartach technicznych, Polskich Normach lub aprobatkach technicznych. Pomiary warunków atmosferycznych należy wykonywać co 3-4 godziny i przy każdej odczuwalnej zmianie pogody. Z pomiarów warunków klimatycznych Wykonawca powinien sporządzić protokół.

5.8. Przygotowanie podłoża

5.8.1. Warunki ogólne

Bez względu na rodzaj stosowanej ochrony powierzchniowej podłoże betonowe wymaga specjalnych przygotowań. Właściwe oczyszczenie betonu ma decydujące znaczenie dla trwałości i jakości stosowanych zabezpieczeń. Przygotowanie podłoża ma na celu zapewnienie warunków do właściwego zastosowania materiału lub ochrony powierzchniowej.

Podłoże betonowe, na którym stosuje się ochronę powierzchniową, powinno być jednorodne, czyste, wolne od mleczka cementowego, piasku, pyłów, olejów i tłuszczów, a także oczyszczone z odstających grudek związanego betonu, skorodowanych, luźnych części betonu, starych powłok ochronnych i innych elementów pogarszających przyczepność. W przypadku impregnacji betonu preparatami zwiększającymi wytrzymałość podłoża należy zwrócić uwagę na stan podłoża (bez rys, spękań). Przygotowane podłoże powinno mieć odpowiednią szorstkość.

Z przygotowania podłoża Wykonawca powinien przygotować protokół.

5.8.2. Sposoby przygotowania podłoża

Prace przygotowawcze polegające na oczyszczeniu betonu należy wykonywać metodami, które nie naruszają materiału konstrukcyjnego. Z całej izolowanej powierzchni należy usunąć mleczko cementowe. Niezwiązane części betonu można odbić młotkami, a całe powierzchnie oczyścić metodą strumieniowo-ścierną (np. piaskowanie, śrutowanie, hydropiaskowanie). Następnie oczyszczoną powierzchnię należy odpylić odkurzaczem przemysłowym lub przez zdmuchnięcie pyłu sprężonym powietrzem (sprężarki śrubowe). Miejsca zatłuszczone należy zmyć rozpuszczalnikami organicznymi lub detergentami. Zasadnicze roboty przygotowawcze polegające na usunięciu wszystkich części luźnych należy dostosować do przewidywanych materiałów naprawczych, zgodnie z kartami technicznymi.

W przypadku drobnych nierówności (o głębokości do 0,5 cm) podłoże betonowe należy wyrównać szpachlówką typu PCC kompatybilną do stosowanej powłoki, zgodnie z zasadami podanymi w „Zaleceniach do wykonywania oraz odbioru napraw i ochrony powierzchniowej betonu w konstrukcjach mostowych”, GDDP, 1998 [12]. Rysy występujące w podłożu betonowym powinny być zainiektowane. Gdy beton jest uszkodzony, skarbonatyzowany na głębokości równej lub większej niż grubość otuliny zbrojenia, albo zawiera substancje chemiczne o stężeniu przekraczającym dopuszczalne normy, należy go usunąć lub zneutralizować substancje szkodliwe, a następnie naprawić, np. zaprawami typu PCC.

Czas oczekiwania pomiędzy wykonaniem elementu betonowego lub jego naprawieniem, a wykonaniem powłoki ochronnej jest zależny od wykonywanych prac na elemencie (np. betonowanie, naprawa zaprawami PCC) i stosowanych materiałów. Czas ten należy przyjmować wg danych podawanych w kartach technicznych stosowanych materiałów.

5.8.3. Wymagania dla podłoża pod ochronę powierzchni betonowej

Jeżeli producent materiału nie podaje inaczej w karcie technicznej stosowanego materiału, przygotowane podłoże powinno mieć:

- wytrzymałość na ścislenie podłoża betonowego w konstrukcjach nowo zbudowanych obiektów nie mniejszą niż wynikającą z przyjętej klasy betonu,
- wytrzymałość na odrywanie wg normy PN-EN 1542:2000[4] prawidłowo przygotowanego podłoża betonowego:
 - o wartość średnią $\geq 1,5$ MPa,
 - o wartość minimalną 1,0 MPa.Należy wykonać jedno oznaczenie wytrzymałości na odrywanie betonu w podłożu na każde 25 m² powierzchni oczyszczonego podłoża, przy czym minimalna liczba oznaczeń wynosi 5 dla jednego obiektu,
- podłoże suche - beton w stanie powietrzno-suchym, bez widocznych śladów wilgoci. W przypadku impregnacji podłoże betonowe wymaga dokładnego wysuszenia, tak aby usunąć wodę z porów i zwiększyć skuteczność takiego zabezpieczenia. Jeżeli producent tak zaleca, dla materiałów stosowanych na mokre podłoże powierzchnia betonu powinna być matowo-wilgotna,
- temperaturę podłoża betonowego nie niższą niż +8°C (temperatura podłoża musi być wyższa o 3°C od punktu rosy) i nie wyższa niż +25°C, chyba że producent podaje inne wymagania,
- szorstkość przygotowanej powierzchni betonu określona metodą wypełnienia piaskiem nie przekraczającą 1,0 mm. Przebieg pomiaru szorstkości:

MATERIAŁY PRZETARGOWE

do projektu remontu wiaduktu w ciągu drogi krajowej nr 11w km 369+867 nad linią PKP w m. Pleszew

- Na poziomą powierzchnię betonu należy wsypać odmierzony w menzurce piasek kwarcowy o uziarnieniu 0,1-0,5 mm, w ilości 25 lub 50 cm³ (w zależności od spodziewanej szorstkości) i rozprowadzić go drewnianym krążkiem o średnicy 50 mm i grubości 10 mm ruchami kolistymi do wyrównania z powierzchnią. Należy dążyć, aby wypełnienie piaskiem było maksymalnie zbliżone do kształtu koła. Następnie należy pomierzyć średnicę koła w dwóch prostopadłych do siebie kierunkach, a z otrzymanych wyników obliczyć wartość średnią. Parametrem charakteryzującym szorstkość powierzchni betonu jest wartość „s”, która jest uśrednioną głębokością nierówności na jego powierzchni. Szorstkość należy określić ze wzoru: $s = 40 \sqrt{V/\pi d^2}$ (mm), gdzie: V – objętość piasku w (cm³), d – średnica koła w (cm). Wartość „s” należy podawać z dokładnością do 0,1 mm,
 - podłoże czyste – powierzchnia betonu wolna od luźnych frakcji, pyłów, plam, olejów, smarów i innych zanieczyszczeń; ocenę czystości podłoża wykonuje się wizualnie,
 - podłoże gładkie i równe – lokalne nierówności i zagłębienia powierzchni betonu nie powinny przekraczać ± 1 mm. Szczeliny pomiędzy powierzchnią podłoża a łąką o długości 4 m ułożoną na betonie nie powinny przekraczać 3 mm, pomiar równości podłoża wykonuje się mierząc cechowanym klinem prześwity pod aluminiową łąką o długości 4 m ułożoną na badanej powierzchni.

5.9. Przygotowanie materiałów

Przed przystąpieniem do przygotowania materiałów należy sprawdzić zgodność materiału z dokumentacją projektową i specyfikacją techniczną, stan opakowań i termin przydatności do stosowania. Z kontroli jakości materiałów do ochrony powierzchniowej (w tym materiału gruntującego, jeśli występuje w systemie) Wykonawca powinien sporządzić protokół.

Jeżeli producent materiału nie przewiduje inaczej w karcie technicznej, materiały należy przygotować do aplikacji, w sposób podany w dalszym ciągu:

- a) materiały jednoskładnikowe (takie jak farby i większość impregnatów) dostarczane w formie gotowej do użycia. W przypadku stosowania farb należy:
 - otworzyć pojemnik, sprawdzić obecność kożucha na powierzchni farby, a następnie ocenić jego rodzaj; w przypadku stwierdzenia obecności kożucha należy go możliwie dokładnie odłączyć od ścianek opakowania i usunąć; w razie potrzeby przez odsączenie na sicie o nominalnej średnicy otworów 125 μ m,
 - sprawdzić obecność osadu i jego rodzaj (np. lekki, twardy) – materiał zawierający twardy osad nie nadaje się do stosowania,
 - gdy występuje miękki osad zawartość pojemnika należy dobrze wymieszać, aby ujednorodnić farbę stosując mieszadło wolnoobrotowe; podczas przygotowywania farby należy w miarę możliwości unikać jej napowietrzenia; przed użyciem farba powinna być pozbawiona pęcherzyków powietrza,
 - w przypadku stosowania impregnatów jednoskładnikowych wskazane jest wymieszanie ich bezpośrednio przed zastosowaniem. Przed użyciem materiał powinien być pozbawiony pęcherzyków powietrza.
- b) materiały dwuskładnikowe ze składnikami A i B konfekcjonowane w odpowiednich proporcjach fabrycznie; gotowy do użycia produkt uzyskuje się przez dokładne wymieszanie składników A i B; mieszać należy mieszadłem wolnoobrotowym około 3÷4 min.; po wymieszaniu - bezpośrednio przed zastosowaniem, materiał powinien stanowić jednorodną mieszaninę, bez widocznych smug i pęcherzyków powietrza.

Materiały dwuskładnikowe typu sucha zaprawa i płyn zarobowy (np.: w przypadku niektórych materiałów do wykonywania wypraw ochronnych) należy przygotowywać zgodnie z zaleceniami producenta- dotyczy to przede wszystkim przyjęcia właściwych proporcji mieszania suchej zaprawy i płynu zarobowego; po połączeniu składników należy je mieszać mieszadłem wolnobrotowym około 3÷4 min, aż do uzyskania jednorodnej konsystencji.

5.10. Nakładanie powłok

5.10.1. Warunki ogólne

Roboty powinny być wykonywane przez specjalistyczne firmy. Przy wykonywaniu robót należy zawsze i bezwzględnie przestrzegać zaleceń technologicznych określonych przez producenta materiału. Zalecenia te zawarte są w kartach technicznych materiałów i opracowane przez jego producenta. Każdy z materiałów przeznaczony do zabezpieczenia antykorozyjnego ma swoją specyfikę stosowania i dla każdego materiału można określić nieco inne wymagania dotyczące warunków pogodowych, warunków przygotowania i wilgotności podłoża oraz warunków wykonywania kolejnych warstw. Ścisłe przestrzeganie zaleceń technologicznych producenta materiału ma decydujący wpływ na trwałość wykonywanych powłok.

Jeżeli producent nie podaje inaczej powłoki i wyprawy można nakładać co najmniej po 14 dniach dojrzewania betonu. Przy nanoszeniu materiałów do zabezpieczeń powierzchniowych betonu należy zwrócić uwagę na grubość nanoszonej powłoki lub wyprawy, uwzględniając szorstkość podłoża określoną w pktcie 5.8.3.

Z wykonania robót Wykonawca powinien sporządzić protokół.

5.10.2. Metody nakładania powłok i wypraw

W zależności od rodzaju materiałów i wielkości zabezpieczanej powierzchni można stosować metody nakładania:

- metodę polewania powierzchni,
- malowanie pędzlem,
- malowanie wałkiem,
- malowanie natryskiem pneumatycznym,
- natryskiem hydrodynamicznym,
- metodą tynkarską.

Metoda aplikacji powłoki lub wyprawy powinna zostać określona w projekcie roboczym po wyborze konkretnego materiału i ewentualnie w ST. Jeżeli producent materiału nie podaje inaczej, przy stosowaniu poszczególnych metod nakładania powłok i wypraw należy stosować się do zasad i ograniczeń podanych w dalszym ciągu.

5.10.2.1. Metoda polewania powierzchni betonowej

Metodę tę stosuje się tylko do impregnacji betonowych powierzchni poziomych. Przeznaczoną do zabezpieczenia powierzchnię betonową należy obficie polać impregnatem. Przy szybkim wnikaniu materiału w głąb betonu czynność tę należy powtórzyć aż do całkowitego nasycenia podłoża.

MATERIAŁY PRZETARGOWE

do projektu remontu wiaduktu w ciągu drogi krajowej nr 11w km 369+867 nad linią PKP w m. Pleszew

5.10.2.2. Malowanie powierzchni betonowych pędzlem

Metodę tę można stosować do wykonywania impregnacji, powłok ochronnych i niektórych rodzajów wypraw. Materiały malarskie наносzone pędzlem powinny:

- stosunkowo wolno schnąć na powietrzu,
- ze względu na bezpośredni kontakt malującego z materiałem malarskim być bez rozpuszczalników - dyspersji wodnych.

Powierzchnie należy malować cienką, równomierną warstwą wyrobu, krzyżowo, bez przerw i zacieków. Należy dążyć do otrzymania powłok o możliwie jednakowej grubości na całej malowanej powierzchni.

Aby nie dopuścić do powstania zacieków przy malowaniu pędzlem powierzchni pionowych należy:

- prowadzić pędzel z materiałem malarskim w kierunku pionowym, stopniowo zwiększając nacisk,
- nanosić pędzlem materiał malarski w ten sposób, aby sąsiednie pasma nieznacznie nachodziły na siebie; w miejscu styku obu pasm wskazany jest lekko falisty ruch pędzla,
- po pomalowaniu powierzchni betonowej w kierunku pionowym wykonać drugą warstwę malując powierzchnię betonową pędzlem w kierunku poziomym; prace te należy rozpoczynać od lewej strony naciskając dość mocno pędzel, aby наносzony materiał mógł się dobrze rozprowadzić,
- ponownie malowaną powierzchnię przeciągnąć pędzlem (przy lekkim jego docisku) - od góry do dołu,
- w ostatnim etapie pomalować powierzchnię betonu pędzlem prowadzonym od dołu do góry.

Przy malowaniu pędzlem uzyskuje się gorsze walory estetyczne, niż w przypadku stosowania innych technik malowania, dlatego nie zaleca się tej metody w przypadku stawiania wysokich wymagań estetycznych w stosunku do danej powierzchni betonowej.

5.10.2.3. Malowanie powierzchni wałkiem

Metodę tę można stosować do wykonywania powłok ochronnych i niektórych rodzajów wypraw. Metoda ta nie powinna być stosowana do gruntowania podłoża, dlatego że (w przeciwieństwie do pędzla) nie pozwala na dokładne wtarcie materiału malarskiego w pory i drobne nierówności podłoża betonowego. Może to wpływać niekorzystnie na przyczepność gruntu do podłoża betonowego, a tym samym na zmniejszenie przyczepności całej powłoki do betonu.

Malowanie powierzchni betonowej wałkiem wymaga zastosowania specjalnego pojemnika z zamocowaną w nim siatką, która pozwala odcisnąć nadmiar materiału malarskiego. Malowanie wałkiem polega na наносzeniu równoległych – nieznacznie zachodzących na siebie pasm farby. Po pomalowaniu powierzchni betonowej w jednym kierunku, należy malować w kierunku do niego prostopadłym- malowanie krzyżowe. Nanoszenie pasm farby za pomocą wałka nie musi odbywać się w kierunku pionowym i poziomym. W praktyce dobre rezultaty można uzyskać przy prowadzeniu wałka w kierunkach ukośnych np. pod kątem 45° do pionu i w kierunku prostopadłym do niego.

5.10.2.4. Malowanie powierzchni betonowych natryskiem pneumatycznym

MATERIAŁY PRZETARGOWE

do projektu remontu wiaduktu w ciągu drogi krajowej nr 11w km 369+867 nad linią PKP w m. Pleszew

Malowanie natryskiem pneumatycznym polega na rozpyleniu materiału malarskiego pod wpływem strumienia sprężonego powietrza. Metodę tę można stosować do wykonywania impregnacji, powłok ochronnych i niektórych wypraw.

Przed przystąpieniem do malowania podłoża betonowego natryskiem pneumatycznym należy spełnić następujące warunki wstępne:

- właściwie dobrać pistolet natryskowy - uwzględniając wymaganą w danych warunkach wydajność malowania oraz rodzaj stosowanego materiału do powierzchniowej ochrony betonu,
- dokładnie sprawdzić podłączenie pistoletów natryskowych, regulatora ciśnienia i sprężarki,
- przygotować materiał malarski - przez rozcieńczenie do właściwej lepkości roboczej, jeżeli stosowany materiał tego wymaga i dobre wymieszanie,
- ustalić dla danych warunków parametry malowania, takie jak - wydajność wypływu materiału malarskiego przez dyszę, wartość ciśnienia powietrza rozpylającego oraz szerokość strumienia natrysku.

Podczas malowania metodą natrysku pneumatycznego należy przestrzegać następujących zasad:

- odległość pistoletu od malowanej powierzchni betonu powinna być stała i wynosić 0,15-0,2 m (chyba że producent materiału zaleca inaczej),
- pistolet podczas natrysku (o ile to możliwe) powinien być ustawiony prostopadle do malowanej powierzchni,
- malowanie należy rozpoczynać od miejsc trudno dostępnych (naroży, wnęk itp.)
- pistolet należy przesuwać z taką prędkością, aby uzyskiwać równo pokrytą materiałem malarskim powierzchnię betonu,
- duże powierzchnie pionowe należy zamalowywać pasmami w kierunku od góry do dołu,
- natrysk należy prowadzić równoległymi pasmami zachodzącymi na siebie w ok.50%,
- metody tej nie należy stosować do gruntowania podłoża betonowego, ponieważ nie zapewnia możliwości dokładnego wtarcia materiału malarskiego w pory i nierówności podłoża betonowego.

5.10.2.5. Malowanie powierzchni betonowych natryskiem hydrodynamicznym

W malowaniu hydrodynamicznym (bezpowietrznym) rozpylenie materiału malarskiego następuje w wyniku jego bardzo szybkiego przepływu przez specjalną dyszę rozpylającą. Metodę tę stosuje się przede wszystkim do wykonywania powłok ochronnych.

Metodą natrysku hydrodynamicznego można nanosić większość materiałów malarskich, które są przeznaczone do natrysku pneumatycznego. Nie można tą metodą nanosić materiałów malarskich z wypełniaczami włóknistymi. Również metoda ta jest ograniczona w przypadku materiałów chemoutwardzalnych, o krótkim czasie zachowania właściwości roboczych. Metoda ta natomiast nadaje się do malowania materiałami o wysokiej gęstości. Natryskiem hydrodynamicznym nie należy gruntować powierzchni - metoda nie zapewnia możliwości dokładnego wtarcia materiału malarskiego w pory i nierówności podłoża betonowego.

5.11. Pielęgnacja powłoki lub wyprawy

Jeżeli producent nie podaje inaczej, bezpośrednio po ukończeniu prac związanych z zabezpieczeniem antykorozyjnym betonu należy chronić tę powierzchnię przed intensywnym

nasłonecznieniem, silnym wiatrem, a także deszczem oraz spadkiem temperatury powietrza poniżej 5°C i przegrzaniem powyżej 25°C przez czas określony przez producenta materiału w kartach technicznych.

5.12. Bezpieczeństwo robót i ochrona Środowiska

Materiały do antykorozyjnego zabezpieczania betonu powinny być dostarczane w szczelnych, oryginalnych pojemnikach i składowane w suchych pomieszczeniach w temperaturach nie niższych niż +5°C i wyższych niż +25°C.

Transport i składowanie materiałów na bazie żywic syntetycznych powinny odpowiadać ogólnym wymaganiom, jak dla materiałów toksycznych i łatwopalnych.

Sposób prowadzenia prac związanych z antykorozyjnym zabezpieczaniem betonu nie może powodować skażenia środowiska.

Resztek materiałów pozostałych w pojemnikach i po umyciu przyrządów roboczych nie wolno wylewać do kanalizacji. Wszelkie odpady tych materiałów Wykonawca obowiązany jest usunąć z terenu i poddać utylizacji. Wykonawca obowiązany jest zabezpieczyć teren przed zanieczyszczeniem odpadami, szczególnie w przypadku materiałów nanoszonych metodą natryskową.

5.13. Gwarancje powykonawcze

Jeżeli w warunkach kontraktu nie ustalono inaczej to okres objęty gwarancją na ochronę powierzchniową betonu powinien wynosić 3 lata od daty dokonanego odbioru ostatecznego.

6. Kontrola jakości robót

6.1. Ogólne zasady kontroli jakości robót

Ogólne zasady kontroli jakości robót podano w ST D-M.00.00.00 „Wymagania ogólne”.

6.2. Badania przed przystąpieniem do robót

Przed przystąpieniem do robót Wykonawca powinien:

- uzyskać wymagane dokumenty, dopuszczające wyroby budowlane do obrotu i powszechnego stosowania (certyfikaty zgodności, deklaracje zgodności, aprobaty techniczne, ew. badania materiałów wykonane przez dostawców itp.), potwierdzające zgodność materiałów z wymaganiami pktu 2 niniejszej specyfikacji,
- ew. wykonać własne badania właściwości materiałów przeznaczonych do wykonania robót, określone w pktcie 2 lub przez Inżyniera,

Wszystkie dokumenty oraz wyniki badań Wykonawca przedstawi Inżynierowi do akceptacji.

Podczas robót Wykonawca zobowiązany jest prowadzić protokół wykonania ochrony powierzchniowej, w którym podaje wszystkie niezbędne informacje o warunkach atmosferycznych, stanie używanych materiałów, parametrach technologicznych wbudowania materiałów, ilości zastosowanych materiałów oraz wyniki badań wykonanych powłok.

6.3. Kontrola jakości materiałów

Kontrolę wytwarzania materiałów prowadzi producent w ramach nadzoru wewnętrznego. Za sprawdzenie przydatności materiałów oraz jakości wbudowania odpowiada Wykonawca.

Akceptacja materiałów następuje na podstawie Polskich Norm lub, w wypadku ich braku, aprobat technicznych i sprawdzeniu ich na zgodność z wymaganiami specyfikacji technicznej. Wykonawca przedstawi Inżynierowi certyfikat zgodności lub deklarację zgodności danej partii materiału z Polską Normą lub aprobatą techniczną, a także kartą techniczną materiału. Na żądanie Inżyniera Wykonawca przedstawi aktualne wyniki badań materiałów wykonanych w ramach nadzoru wewnętrznego przez producenta.

Przed zastosowaniem materiałów Wykonawca zobowiązany jest sprawdzić:

- nr produktu,
- stan opakowań materiału,
- warunki przechowywania materiału,
- datę produkcji i datę przydatności do stosowania.

Dodatkowo po otwarciu pojemnika z materiałem Wykonawca powinien ocenić jego wygląd i klarowność, a w przypadku farb sprawdzić obecność kożucha lub osadu zgodnie z PN-EN 21513. Z kontroli jakości materiałów powinien zostać sporządzony protokół.

6.4. Kontrola przygotowania podłoża

Wykonawca zobowiązany jest przedstawić Inżynierowi do akceptacji wyniki badań podłoża, które powinny odpowiadać wymaganiom podanym w pktcie 5.8. Z przygotowania podłoża zostanie sporządzony protokół.

6.5. Kontrola wykonania zabezpieczenia

6.5.1. Kontrola przygotowania materiałów i nakładania powłok

Podczas przygotowywania materiałów do użycia należy sprawdzać zachowanie proporcji mieszania składników, zachowania czasu mieszania składników. Należy też kontrolować zachowanie czasu nakładania materiałów i odstępy czasowe pomiędzy układaniem kolejnych warstw.

6.5.2. Badanie wykonanej powłoki lub wyprawy

6.5.2.1. Ocena wizualna powłok i wypraw

Sprawdzenie wyglądu zewnętrznego obejmuje wzrokową ocenę stanu całej powłoki lub wyprawy wg wymagań podanych w tablicy 1.

MATERIAŁY PRZETARGOWE

do projektu remontu wiaduktu w ciągu drogi krajowej nr 11w km 369+867 nad linią PKP w m. Pleszew

Tablica 1. Ocena wizualna jakości powłok i wypraw ochronnych

Lp.	Cecha powłoki	Wymagania
1	Połysk	jednolity na całej powierzchni
2	Barwa	jednolita na całej powierzchni, zgodna ze wzorcem
3	Zmięknienie powłoki	niedopuszczalne
4	Ubytki	niedopuszczalne
5	Chropowatość	niedopuszczalna - w przypadku gładkich powłok
6	Kratery	dopuszczalna o charakterze ukłuc szpilki
7	Zacieki	niedopuszczalne
8	Marszczenie się wymalowania	niedopuszczalne
9	Rysy i pęknięcia	niedopuszczalne
10	Pęcherze	niedopuszczalne
11	Odszparowanie się powłoki lub wyprawy	niedopuszczalne

Cała powierzchnia betonu powinna być dokładnie pokryta materiałem ochronnym.

6.5.2.2. Sprawdzenie powierzchni hydrofobizowanych

Sprawdzenie skuteczności impregnacji za pomocą impregnatów hydrofobowych należy przeprowadzić przez oględziny wizualne stanu wykonanej powłoki jw. oraz zachowania się wody na jej powierzchni poziomej, jak podano poniżej.

Na każdych 10 m² zabezpieczanej poziomej powierzchni należy wykonać test sprawdzający skuteczność wykonania impregnacji. Test sprawdzający polega na rozlaniu na wybranej powierzchni niewielkiej ilości wody.

Miejsce to należy zabezpieczyć przed parowaniem wody np. za pomocą naczynia szklanego. Ocena skuteczności impregnacji przedstawiono w tablicy 2.

Tablica 2. Ocena skuteczności impregnacji za pomocą impregnatów

Lp.	Ocena skuteczności impregnacji	Sposób kontroli
1	Bardzo dobra	krople wody* nie wsiąkają w podłoże betonowe ponad dobę
2	Dobra	krople wody* nie wsiąkają w podłoże betonowe co najmniej 2 h
3	Słaba	krople wsiąkają* w podłoże po 1 h

*) zabezpieczone przed parowaniem naczyniem szklanym

6.5.2.3. Sprawdzenie jakości wykonania impregnacji za pomocą impregnatów wypełniających pory

Sprawdzenie jakości wykonania impregnacji za pomocą impregnatów wypełniających pory obejmuje kontrolę:

- a) szczelności impregnowanego podłoża,
- b) wzmocnienie warstwy przypowierzchniowej betonu i wykonuje się w sposób podany w dalszym ciągu:
 - na każdych 50 m² zabezpieczanej powierzchni należy wykonać test sprawdzający szczelność impregnowanej powierzchni. W wybranych punktach zabezpieczonej powierzchni należy przykleić szklane rurki o średnicy 70±10 mm i wysokości 60 ±5 mm. Rurki należy przykleić klejem epoksydowym. Połączenie rurki z powierzchnią betonową powinno być szczelne. Następnie rurki napełnia się wodą do wysokości 5 cm i przykrywa płytkami szklanymi.

MATERIAŁY PRZETARGOWE

do projektu remontu wiaduktu w ciągu drogi krajowej nr 11w km 369+867 nad linią PKP w m. Pleszew

Badanie to prowadzi się przez 24 h. Ocenę skuteczności impregnacji jest porównanie nasiąkliwości powierzchniowej betonu (w tych samych miejscach) przed i po impregnacji. Nasiąkliwość ta powinna zmniejszyć się o min. 30%,

- na każdych 50 m² impregnowanej powierzchni należy wykonać badanie betonu na odrywanie metodą „pull-of” w warstwie przypowierzchniowej (nacięcie betonu na głębokość 3 mm), wg procedury IBDIM PB-TM-X3 [9]. Oceną skuteczności impregnacji jest porównanie wytrzymałości na odrywanie betonu przed impregnacją i po impregnacji (przy tej samej głębokości nacięcia). Próby na odrywanie (przed i po impregnacji) powinny być przeprowadzane w miejscach oddalonych od siebie nie więcej niż 30 cm. Wzmocnienie podłoża betonowego określane wytrzymałością na odrywanie powinno wynosić nie mniej niż 20%.

6.5.2.4. Sprawdzenie przyczepności powłoki do podłoża betonowego

Badanie przyczepności powłok lub wypraw ochronnych na podłożu betonowym należy przeprowadzić na obiekcie wg następujących zasad:

- a) metodą jakościową polegającą na ostukiwaniu stalowym młotkiem o masie 250 g w wybranych przez Inżyniera miejscach. W przypadku złej przyczepności powłoki do podłoża przy ostukiwaniu występuje specyficzny głuchy dźwięk,
- b) metodą ilościową polegającą na określeniu siły potrzebnej do oderwania naciętego wycinka powłoki od podłoża za pomocą przyklejonego stempla metalowego o średnicy $\varnothing 50$ mm zgodnie z normą PN-EN 1542:2000 [4]. Do przyklejania stempla metalowego do powłoki należy dobrać klej spełniający następujące wymagania:
 - o świeżo nałożony klej nie może oddziaływać niszcząco na powłokę,
 - o po stwardnieniu kleju, naprężenia zrywające połączenia: klej-stempel metalowy i klej-powłoka powinny być większe niż naprężenia zrywające połączenie: beton-powłoka.

Należy wykonać co najmniej 1 oznaczenie na 25 m² przy czym nie mniej niż 5 oznaczeń dla elementu. Miejsca pomiarowe powinien wskazać Inżynier. Wartości powinny spełniać wymagania dla powłoki lub wyprawy podane w pktcie 2.4. Jeżeli wartość pojedynczego pomiaru jest niższa od wartości podanych w pktcie 2.4 wówczas należy wykonać dodatkowy pomiar obok, w miejscu również wskazanym przez Inżyniera. W przypadku, gdy dodatkowy pomiar spełni warunek minimalnej wytrzymałości na odrywanie i równocześnie wartość średnia ze wszystkich pomiarów nie będzie niższa od wartości średniej określonej w pktcie 2.4 dla danego rodzaju powłoki lub wyprawy, to można uznać, że warunek wytrzymałości na odrywanie został spełniony. Istotny jest również sposób zniszczenia w miejscu badania przyczepności. Za poprawny należy przyjąć każdy sposób zniszczenia typu adhezyjnego, kohezyjnego lub adhezyjno-kohezyjnego oprócz zniszczenia w warstwie kleju (lub na styku kleju ze stemplem lub na styku kleju z powłoką).

6.5.2.5. Grubość powłoki

Sprawdzenie grubości powłok należy wykonywać metodami niszczącymi lub nieniszczącymi wg norm przedmiotowych z dokładnością do 0,1 mm wykonując 1 pomiar na 25 m² powłoki, lecz nie mniej niż 5 pomiarów na jednym elemencie. Grubość powłok można mierzyć np. na próbkach pobranych przy badaniach ich przyczepności do podłoża betonowego. Uzyskane wyniki należy porównać do grubości minimalnej i maksymalnej określonej w aprobacie technicznej. Jeżeli jeden z pomiarów jest mniejszy niż grubość

MATERIAŁY PRZETARGOWE

do projektu remontu wiaduktu w ciągu drogi krajowej nr 11w km 369+867 nad linią PKP w m. Pleszew

minimalna lub większy niż grubość maksymalna, to należy wykonać pomiar dodatkowy w odległości ok. 1 m. Jeżeli ten drugi pomiar będzie mieścił się w określonych granicach to należy uznać, że ogólna grubość powłoki spełnia wymagania. Grubość powłoki powinna być zgodna z grubością projektowaną z dopuszczalnym odchyleniem $\pm 20\%$.

6.5.2.6. Wyniki kontroli i badania dodatkowe

Z pomiarów kontrolnych Wykonawca sporządzi protokół. Na żądanie Inżyniera kontrola może objąć również badania innych właściwości materiałów i powłok wg wymagań aprobat technicznych.

Miejsca uszkodzone podczas badań należy naprawić przy użyciu tych samych materiałów, które były stosowane do wykonania zabezpieczenia powierzchniowego, zachowując wymagania technologiczne odnośnie ich stosowania.

7. Obmiar robót

Jednostką obmiaru jest 1 m² (metr kwadratowy) powierzchni betonowej zabezpieczonej antykorozyjnie.

Ogólne zasady obmiaru robót podano w ST D-M.00.00.00 „Wymagania ogólne”.

8. Odbiór robót

Ogólne zasady odbioru robót podano w ST D-M.00.00.00 "Wymagania ogólne".

Odbiorowi podlega:

- a) materiał do powlekania,
- b) przygotowana do natryskiwania powierzchnia,
- c) wykonanie zabezpieczenia antykorozyjnego na podstawie:
 - stwierdzenia zgodności z Dokumentacją Projektową,
 - oceny wizualnej,
 - pomiaru grubości,
 - pomiaru wytrzymałości na oderwanie.

9. Podstawa płatności

Ogólne warunki płatności zgodnie z ST D-M.00.00.00 „Wymagania ogólne”.

Cena wykonania robót obejmuje:

- zakup i transport materiałów niezbędnych do wykonania robót,
- oczyszczenie podłoża,
- przygotowanie powierzchni betonu do powierzchniowego zabezpieczenia,
- przygotowanie materiałów przeznaczonych do powierzchniowego zabezpieczenia betonu,
- montaż i demontaż ewentualnych rusztowań roboczych,
- impregnowanie podłoża,
- wykonanie zabezpieczenia antykorozyjnego powierzchni betonowych,

MATERIAŁY PRZETARGOWE

do projektu remontu wiaduktu w ciągu drogi krajowej nr 11w km 369+867 nad linią PKP w m. Pleszew

- pokrycie zabezpieczonych powierzchni ostatnią powłoką w kolorze zgodnym z Dokumentacją Projektową
- przeprowadzenie niezbędnych badań i pomiarów wymaganych w Specyfikacji.
- oczyszczenie i uporządkowanie terenu robót.

10. Przepisy związane

- PN-80/B-01800 Antykorozyjne zabezpieczenie w budownictwie. Konstrukcje betonowe i żelbetowe. Klasyfikacje i określenie Środowisk.
- PN-85/B-01805 Antykorozyjne zabezpieczenie w budownictwie. Konstrukcje betonowe i żelbetowe. Ogólne zasady ochrony.
- PN-91/B-01813 Antykorozyjne zabezpieczenie w budownictwie. Konstrukcje betonowe i żelbetowe. Zabezpieczenie powierzchniowe. Zasady doboru.
- PN-92/B-01814 Antykorozyjne zabezpieczenie w budownictwie. Konstrukcje betonowe i żelbetowe. Metoda badań przyczepności powłok ochronnych.

Procedura IBDiM Nr PB-TM-X5 Oznaczenie wskaźnika ograniczenia chłonności wody

Procedura IBDiM PO-2 Badanie i ocena stanu powłoki po 150 cyklach zamrażania i odmrażania

Procedura ITB LO-4 Oznaczanie przepuszczalności pary wodnej przez powłoki malarskie, bitumiczne i z tworzyw sztucznych oraz folie z tworzyw sztucznych i papy

Procedura IBDiM TM-X3 Badanie przyczepności powłoki ochronnej do betonu metodą „pull-off”

Procedura ITB nr 211 Wymagania techniczne i metody badań zapraw plastycznych oraz warunki odbioru pocienionych wypraw z zapraw plastycznych

Rozporządzenie Ministra Transportu i Gospodarki Morskiej z dnia 30 maja 2000 r. w sprawie warunków technicznych, jakim powinny odpowiadać drogowe obiekty inżynierskie i ich usytuowanie (Dz.U. nr 63, poz. 735)

MATERIAŁY PRZETARGOWE

do projektu remontu wiaduktu w ciągu drogi krajowej nr 11w km 369+867 nad linią PKP w m. Pleszew

MATERIAŁY PRZETARGOWE

do projektu remontu wiaduktu w ciągu drogi krajowej nr 11w km 369+867 nad linią PKP w m. Pleszew

SPECYFIKACJA TECHNICZNA

M.20.01.09.

SCHODY SKARPOWE

MATERIAŁY PRZETARGOWE

do projektu remontu wiaduktu w ciągu drogi krajowej nr 11w km 369+867 nad linią PKP w m. Pleszew

1. Wstęp

1.1. Przedmiot ST

Przedmiotem niniejszej Specyfikacji Technicznej są wymagania dotyczące wykonania i odbioru prefabrykowanych schodów skarpowych w związku z remontem wiaduktu w ciągu drogi krajowej nr 11 w km 369+867 nad linią PKP w miejscowości Pleszew.

1.2. Zakres stosowania ST

Specyfikacja Techniczna jest stosowana jako dokument kontraktowy przy zleceniu i realizacji robót wymienionych w punkcie 1.1.

1.3. Zakres robót objętych ST

Ustalenia zawarte w niniejszej specyfikacji dotyczą układania prefabrykatów stopni betonowych schodów na skarpie nasypu przy obiektach mostowych i obejmują:

- a) ułożenie schodów z prefabrykatów z odzysku na podsypce cementowo-piaskowej 1:4 gr.10cm,
- b) wykonanie blokowych fundamentów balustrady,
- c) montaż w blokowych fundamentach balustrady z odzysku przy schodach.

1.4. Określenia podstawowe

Określenia podane w niniejszej ST są zgodne z obowiązującymi odpowiednimi normami i ST D-M.00.00.00 "Wymagania ogólne".

1.5. Ogólne wymagania dotyczące robót

Wykonawca robót jest odpowiedzialny za jakość ich wykonania oraz za zgodność z Dokumentacją Projektową, ST i poleceniami Inżyniera (Kierownika Projektu).

Ogólne wymagania dotyczące robót podano w ST D-M.00.00.00 "Wymagania ogólne".

2. Materiały

Materiałami stosowanymi przy wykonywaniu schodów skarpowych według zasad niniejszych ST są:

2.1. Należy wykorzystać zdemontowane prefabrykaty żelbetowe stopni. Brakujące lub uszkodzone prefabrykaty żelbetowe stopni wykonać z betonu klasy C25/30 o wodoszczelności W6 i mrozoodporności F 100.

2.2. Cement - wymagania jak w PN-EN 197-1:2002.

2.3. Podsypkę cementowo-piaskową 1:4 na podsypkę pod stopnie schodów.

2.4. Beton klasy C25/30 - wymagania jak w ST M.13.01.00.

3. Sprzęt

Roboty będą wykonane ręcznie przy użyciu narzędzi brukarskich.

4. Transport

Prefabrykaty mogą być przewożone dowolnymi środkami transportu. Należy je ustawiać równomiernie na całej powierzchni ładunkowej, na podkładach drewnianych, rzędami, długością w kierunku jazdy środka transportowego obok siebie i zabezpieczyć przed możliwością przesuwania się podczas transportu. Powierzchnie zewnętrzne ochronić przekładkami splecionymi ze słomy lub wełny drzewnej.

5. Wykonanie robót

5.1. Ogólne warunki wykonania robot

Ogólne warunki wykonania robót podano w ST D-M.00.00.00 "Wymagania ogólne".

5.2. Zakres wykonywanych robót

5.2.1. Przygotowanie podłoża

Przygotowanie podłoża - należy wyrównać skarpę nasypu do wymaganych rzędnych z uwzględnieniem poprawki na ewentualne osiadanie podłoża. Na tak przygotowanym podłożu wykonać ławę z podsypki cementowo-piaskowej 1:4 o grubości minimum 10 cm.

5.2.2. Układanie prefabrykatów stopni i obrzeży

Schody skarpowe na nasypach przy konstrukcjach obiektów wykonane są z elementów prefabrykowanych - stopni betonowych.

Stopnie ułożyć na gruncie przepuszczalnym na ławie.

6. Kontrola jakości robót

Ogólne zasady kontroli jakości robót podano w ST D-M.00.00.00. "Wymagania ogólne"

6.1. Sprawdzeniu podlegają poszczególne fazy wykonawstwa:

- prefabrykaty i roboty betonowe kontrola jak w punkcie ST M.13.01.00.
- przygotowanie podłoża zgodnie z PN-B-06050:1998,
- układanie prefabrykatów na ławie,
- sprawdzeniu jakości elementów składowych balustrad,
- sprawdzeniu geodezyjnym rzędnych i przebiegu balustrad,
- kontroli powłok antykorozyjnych,
- sprawdzeniu zamocowania słupków balustrad.

MATERIAŁY PRZETARGOWE

do projektu remontu wiaduktu w ciągu drogi krajowej nr 11w km 369+867 nad linią PKP w m. Pleszew

6.2. Dopuszczalne odchyłki od ustaleń projektu nie powinny być większe niż:

- ± 2 % - dla wskaźnika zagęszczenia podłoża – wymagane minimum 0,95
- ± 2 cm - dla rzędnych podłoża,
- ± 1 cm - dla rzędnych schodów,
- ± 2 cm - dla położenia schodów w planie.

7. Obmiar robót

Jednostką obmiaru robót jest 1 m wykonanych schodów skarpowych wraz z balustradą zgodnie z Dokumentacją Projektową i pomiarem w terenie.

Ogólne zasady obmiaru robót podano w ST D-M.00.00.00. "Wymagania ogólne"

8. Odbiór robót

Ogólne zasady odbioru robót podano w ST D-M.00.00.00. "Wymagania ogólne"

9. Podstawa płatności

Ogólne wymagania dotyczące płatności podano w ST D-M.00.00.00. "Wymagania ogólne".

Zgodnie z Dokumentacją Projektową należy wykonać:

- ułożenie schodów z prefabrykatów na ławie z podsypki cementowo-piaskowej 1:4 gr. 10 cm,
- zamontować zdemontowaną (i ewentualnie przedłużoną) balustradę.

Cena ryczałtowa jednostki obmiarowej obejmuje:

- prace przygotowawcze i pomiarowe,
- zakup i transport materiałów niezbędnych do wykonania robót,
- przygotowanie podłoża,
- wykonanie ławy z podsypki cementowo-piaskowej 1:4 grubości minimum 10 cm,
- układanie prefabrykatów stopni na ławie,
- wykonanie blokowych fundamentów balustrady z betonu C25/30,
- montaż w blokowych fundamentach balustrady z odzysku przy schodach,
- uporządkowanie miejsca prowadzonych robót,
- wykonanie niezbędnych badań laboratoryjnych i pomiarów wymaganych w Specyfikacji.

10. Przepisy związane

BN-66/6774-01	Kruszywo naturalne do nawierzchni drogowych i kolejowych. Żwir i pospółka.
PN-88/B-04481	Badania próbek gruntu.

MATERIAŁY PRZETARGOWE

do projektu remontu wiaduktu w ciągu drogi krajowej nr 11w km 369+867 nad linią PKP w m. Pleszew

- PN-EN 197-1:2002 Cement. Część 1: Skład, wymagania i kryteria zgodności dotyczące cementów powszechnego użytku.
- PN-88/B-06250 Beton zwykły.
- PN-80/H-74219 Rury stalowe bez szwu walcowane na gorąco ogólnego stosowania.
- PN-S-10040:1999 Obiekty mostowe. Konstrukcje betonowe, żelbetowe i sprężone. Wymagania i badania.
- PN-B-111113: 1996 Kruszywa mineralne. Kruszywo do nawierzchni drogowych - piasek naturalny.
- PN-EN 197-2:2002 Cement. Ocena zgodności.
- PN-EN 12620:2004 Kruszywa do betonu.
- PN-89/S-10050 Obiekty mostowe. Konstrukcje stalowe. Wymagania i badanie.
- ROZPORZĄDZENIE MINISTRA TRANSPORTU I GOSPODARKI MORSKIEJ z dnia 30 maja 2000 r. w sprawie warunków technicznych, jakim powinny odpowiadać drogowe obiekty inżynierskie i ich usytuowanie. (Dz. U. Nr 63 poz. 735 - z dnia 3.08 2000 r.)

MATERIAŁY PRZETARGOWE

do projektu remontu wiaduktu w ciągu drogi krajowej nr 11w km 369+867 nad linią PKP w m. Pleszew

MATERIAŁY PRZETARGOWE

do projektu remontu wiaduktu w ciągu drogi krajowej nr 11w km 369+867 nad linią PKP w m. Pleszew

SPECYFIKACJA TECHNICZNA

M.20.01.10.

ŚCIEK SKARPOWY PREFABRYKOWANY

MATERIAŁY PRZETARGOWE

do projektu remontu wiaduktu w ciągu drogi krajowej nr 11w km 369+867 nad linią PKP w m. Pleszew

1. Wstęp

1.1. Przedmiot ST

Przedmiotem niniejszej specyfikacji technicznej są wymagania dotyczące wykonania i odbioru prefabrykowanego ścieku skarpowego w związku z remontem wiaduktu w ciągu drogi krajowej nr 11 w km 369+867 nad linią PKP w miejscowości Pleszew.

1.2. Zakres stosowania ST

Specyfikacja techniczna jest stosowana jako dokument przetargowy i kontraktowy przy zleceniu i realizacji robót wymienionych w punkcie 1.1.

1.3. Zakres robót objętych ST

Ustalenia zawarte w niniejszej specyfikacji dotyczą wykonania prefabrykowanego ścieku na skarpie nasypu przy obiekcie mostowym i obejmują:

- ułożenie podbudowy z podsypki cementowo-piaskowej 1:4 o gr. 10 cm,
- wykonanie ścieku na skarpie nasypu oraz u podnóża nasypu z prefabrykatów korytkowych na podbudowie z podsypki cementowo-piaskowej 1:4 o gr. min.10 cm.

1.4. Określenia podstawowe

Określenia podane w niniejszej ST są zgodne z obowiązującymi odpowiednimi normami i ST D-M.00.00.00 "Wymagania ogólne".

1.5. Ogólne wymagania dotyczące robót

Wykonawca robót jest odpowiedzialny za jakość ich wykonania oraz za zgodność z Dokumentacją Projektową, ST i poleceniami Inżyniera (Kierownika Projektu).

Ogólne wymagania dotyczące robót podano w ST D-M.00.00.00 "Wymagania ogólne".

2. Materiały

2.1. Materiałami stosowanymi przy wykonywaniu ścieku skarpowego według zasad niniejszych ST są:

2.1.1. Prefabrykaty betonowe ścieku korytkowego.

Prefabrykaty betonowe ścieku korytkowego łukowego o grubości 15 cm i szerokości 60 cm powinny odpowiadać wymaganiom odpowiednich norm i posiadać deklarację zgodności Producenta. Prefabrykaty powinny być wykonane zgodnie z Katalogiem Prefabrykowanych Elementów Drogowych karta 01.03. Prefabrykaty wykonać z betonu klasy min. C25/30 o wodoszczelności W6 i mrozoodporności F 100.

2.1.2. Materiały na podsypkę cementowo – piaskową i do wypełniania spoin

Jeśli dokumentacja projektowa lub ST nie ustala inaczej, to należy stosować następujące materiały:

MATERIAŁY PRZETARGOWE

do projektu remontu wiaduktu w ciągu drogi krajowej nr 11w km 369+867 nad linią PKP w m. Pleszew

- a) na podsypkę cementowo-piaskową pod ściek korytkowy
 - mieszankę cementu i piasku w stosunku 1:4 z piasku naturalnego spełniającego wymagania wg PN-EN 12620+A1:2010, cementu powszechnego użytku spełniającego wymagania PN-EN 197-1:2012 i wody odmiany 1 odpowiadającej wymaganiom PN-EN 1008:2004,
- b) do wypełniania spoin w umocnieniu na podsypce cementowo-piaskowej
 - zaprawę cementową M.80,

Składowanie kruszywa, nie przeznaczonego do bezpośredniego wbudowania po dostarczeniu na budowę, powinno odbywać się na podłożu równym, utwardzonym i dobrze odwodnionym, przy zabezpieczeniu kruszywa przed zanieczyszczeniem i zmieszaniem z innymi materiałami kamiennymi.

2.1.3. Cement - wymagania jak w PN-EN 197-1:2012.

2.1.4. Piasek do podsypki - wymagania jak w PN-EN 12620+A1:2010.

2.1.5. Piasek na podsypkę cementowo-piaskową - powinien odpowiadać wymaganiom PN-79/B-06711.

3. Sprzęt

3.1. Roboty związane z układaniem ścieku z prefabrykatów będą wykonane ręcznie przy użyciu narzędzi brukarskich.

4. Transport

4.1. Prefabrykaty mogą być przewożone dowolnymi środkami transportu. Należy je ustawiać równomiernie na całej powierzchni ładunkowej, na podkładach drewnianych, rzędami, długością w kierunku jazdy środka transportowego. Powierzchnie zabezpieczyć przekładkami splecionymi ze słomy lub wełny drzewnej obok siebie i zabezpieczyć przed możliwością przesuwania się podczas transportu.

4.2. Cement powinien być transportowany w workach samochodami krytymi, zgodnie z wymaganiami normy PN-EN 197-1:2012.

Kruszywo można przewozić dowolnymi środkami transportu w sposób zabezpieczający je przed zanieczyszczeniem i zmieszaniem z innymi asortymentami.

5. Wykonanie robót

5.1. Ogólne warunki wykonania robot

Ogólne warunki wykonania robót podano w ST D-M.00.00.00 "Wymagania ogólne".

MATERIAŁY PRZETARGOWE

do projektu remontu wiaduktu w ciągu drogi krajowej nr 11w km 369+867 nad linią PKP w m. Pleszew

5.2. Zakres wykonywanych robót

5.2.1. Przygotowanie podłoża - należy wyrównać skarpę nasypu do wymaganych rzędnych.

5.2.2. Ułożenie ścieku na skarpie

Ściek skarpowy na nasypach przy konstrukcjach obiektów wykonany jest z elementów prefabrykowanych - korytek betonowych.

Elementy ścieku układać na podbudowie z podsypki cementowo-piaskowej 1:4, grubości min. 10cm.

6. Kontrola jakości robót

Ogólne zasady kontroli jakości robót podano w ST D-M.00.00.00.

Kontrola jakości robót obejmuje zgodność wykonanych robót z Dokumentacją Projektową i ustaleniami ST.

6.1. Zasady kontroli jakości robót.

Kontroli jakości robót podlegają użyte materiały - wymagania jak w punkcie 2 niniejszej ST.

Wykonawca jest zobowiązany dostarczyć do laboratorium wybrane losowo przy udziale Kierownika Projektu, 3 sztuki prefabrykatów ścieku dla przeprowadzenia następujących badań:

- wytrzymałości betonu – minimum C25/30,
- nasiąkliwości betonu – poniżej 4%,
- mrozodporności betonu – F100 badana zgodnie z PN/B-06250
- ścieralności betonu na tarczy Boehmego - dla gatunku 1:3 mm,

Powyższe badania zostaną wykonane na koszt Wykonawcy.

6.2. Sprawdzeniu podlegają poszczególne fazy wykonawstwa:

- prefabrykaty i roboty betonowe kontrola jak w punkcie ST M.13.01.00.
- przygotowanie podłoża zgodnie z PN-S-02205:1998,
- wykonanie podbudowy z podsypki cementowo-piaskowej 1:4, gr. min. 10cm,,
- układanie prefabrykatów na podbudowie.

6.3. Dopuszczalne odchyłki od ustaleń projektu nie powinny być większe niż

- ± 2 % - dla wskaźnika zagęszczenia podłoża – wymagane minimum 0,95
- ± 2 cm - dla rzędnych podłoża,
- ± 1 cm - dla rzędnych ścieku,
- ± 2 cm - dla położenia ścieku w planie,

MATERIAŁY PRZETARGOWE

do projektu remontu wiaduktu w ciągu drogi krajowej nr 11w km 369+867 nad linią PKP w m. Pleszew

7. Obmiar robót

Jednostką obmiaru robót jest 1 m wykonanego ścieku skarpowego zgodnie z Dokumentacją Projektową i pomiarem w terenie i uwzględnia pozostałe elementy składowe obmierzane według innych jednostek.

Ogólne zasady obmiaru robót podano w ST D-M.00.00.00.

8. Odbiór robót

Odbiór robót zanikających i ulegających zakryciu oraz odbiory częściowe i końcowe przeprowadzać według zasad określonych w ST D-M.00.00.00.

9. Podstawa płatności

Ogólne wymagania dotyczące płatności podano w ST D-M.00.00.00.

Cena wykonania robót obejmuje:

- prace pomiarowe i przygotowawcze,
- zakup i transport materiałów niezbędnych do wykonania robót,
- przygotowanie podłoża,
- wykonanie podbudowy z podsypki cementowo-piaskowej 1:4, gr. min. 10cm,
- układanie prefabrykatów na ławie,
- wypełnienie spoin zaprawą M.80,
- uporządkowanie miejsca prowadzonych robót,
- przeprowadzenie niezbędnych badań i pomiarów wymaganych w Specyfikacji.

10. Przepisy związane

PN-S-10040:1999	Obiekty mostowe. Konstrukcje betonowe, żelbetowe i sprężone. Wymagania i badania.
PN-EN 197-1:2012	Cement -- Część 1: Skład, wymagania i kryteria zgodności dotyczące cementów powszechnego użytku.
PN-EN 13043:2004	Kruszywa do mieszanek bitumicznych i powierzchniowych utrwaleń stosowanych na drogach, lotniskach i innych powierzchniach przeznaczonych do ruchu
PN-EN 12620+A1:2010	Kruszywa do betonu
PN-EN 1008:2004	Woda zarobowa do betonu -- Specyfikacja pobierania próbek, badanie i ocena przydatności wody zarobowej do betonu, w tym wody odzyskanej z procesów produkcji betonu
PN-S-02205:1998	Drogi samochodowe -- Roboty ziemne -- Wymagania i badania.
PN-EN 206+A1:2016-12	Beton -- Wymagania, właściwości, produkcja i zgodność
PN-S-02205:1998	Drogi samochodowe -- Roboty ziemne -- Wymagania i badania

MATERIAŁY PRZETARGOWE

do projektu remontu wiaduktu w ciągu drogi krajowej nr 11w km 369+867 nad linią PKP w m. Pleszew

ROZPORZĄDZENIE MINISTRA TRANSPORTU I GOSPODARKI MORSKIEJ z dnia 30 maja 2000 r. w sprawie warunków technicznych, jakim powinny odpowiadać drogowe obiekty inżynierskie i ich usytuowanie. (Dz. U. Nr 63 poz. 735 - z dnia 3.08 2000 r.)